

concept

Parní čistič
Parný čistič
Myjka parowa
Gőztisztító
Tvaika tīrītājs

Steam cleaner
Dampfreiniger
Nettoyeur à vapeur
Pulitore a vapore
Limpiador de vapor



CP2000 | CP2010

CZ

SK

PL

HU

LV

EN

DE

FR

IT

ES

RO

PODĚKOVÁNÍ

Děkujeme Vám, že jste si zakoupili výrobek značky Concept a přejeme Vám, abyste byli s naším výrobkem spokojeni po celou dobu jeho používání.

Před prvním použitím prostudujte pozorně celý návod k obsluze a potom si jej uschovejte. Zajistěte, aby i ostatní osoby, které budou s výrobkem manipulovat, byly seznámeny s tímto návodem.

| Technické parametry CP2000 CP2010 | |
|-------------------------------------|----------------------|
| Napětí | 220-240 V ~ 50/60 Hz |
| Příkon | 1500 W |

DŮLEŽITÁ BEZPEČNOSTNÍ UPOZORNĚNÍ

Nenechávejte spotřebič bez dozoru, je-li zapojen do elektrické sítě. Při používání elektrického spotřebiče by vždy měla být dodržována následující bezpečnostní opatření:

- Před zahájením údržby nebo pokud spotřebič právě nepoužíváte, vždy ho vypojte ze zásuvky.
- Nepoužívejte spotřebič venku na nebo na mokřím povrchu.
- Nepoužívejte spotřebič ve vzpřímené a uzamčené poloze.
- Nenechávejte spotřebič běžet, aniž byste s ním delší dobu nepohybovali. Je-li spotřebič v provozu, udržujte ho neustále v pohybu.
- Nedovolte, aby se se spotřebičem zacházelo jako s hračkou. Je třeba dbát zvýšené opatrnosti, je-li spotřebič používán v blízkosti dětí.
- Spotřebič používejte způsobem, jak je popsáno v tomto návodu k obsluze. Používejte pouze výrobcem doporučené příslušenství.
- Vždy vypojte spotřebič z elektrické zásuvky při plnění vodou, vyprazdňováním nebo není-li spotřebič používán.
- Je-li poškozený přívodní kabel nebo zástrčka, spotřebič nepoužívejte. Jestliže spotřebič nefunguje tak, jak by měl, upadl na zem, je poškozený, byl ponechán venku nebo spadl do vody, obraťte se na autorizovaný servis.
- Netahejte za přívodní kabel, nepřenášejte spotřebič držetím za přívodní kabel, nepoužívejte kabel jako rukojeť, nepřivírejte kabel ve dveřích ani ho neomotávejte kolem ostrých hran či rohů.
- Udržujte přívodní kabel v dostatečné vzdálenosti od horkých povrchů.
- Nepřejíždějte spotřebičem přes přívodní kabel.
- Při vypořádání spotřebiče ze zásuvky nikdy netahejte za přívodní kabel, ale uchopte zástrčku a tahem ji vypojte.

- Nesahejte na spotřebič ani zástrčku mokřýma rukama.
- Nepoužívejte spotřebič bez uzávěru nádržky na vodu.
- Nepoužívejte páru, pokud v nádržce na vodu není voda.
- Pokud parní čistič nepoužíváte, vyprázdněte nádržku na vodu.
- Nevkládejte do otvorů žádné předměty. Spotřebič nepoužívejte, pokud je některý z otvorů zablokovaný. Udržujte spotřebič čistý bez prachu, vláken, vlasů a všeho, co by mohlo snížit jeho výkon.
- Obratě se na výrobce/prodejce (viz záruční a servisní podmínky). Nesprávná montáž a oprava může být příčinou úrazu elektrickým proudem osob, které parní čistič používají.
- Vlasy, volné oblečení, prsty a ostatní části těla udržujte v bezpečné vzdálenosti od otvorů a všech pohyblivých částí.
- Nikdy nepouštějte páru na jinou osobu. Pára je velmi horká a může způsobit popáleniny. Nepoužívejte spotřebič v přítomnosti výbušných nebo hořlavých výparů.
- Před odpojením ze zásuvky spotřebič vypněte.
- Spotřebič nepoužívejte k vysávání horkých nebo kouřících předmětů, jako jsou cigarety, zápalky nebo horký popel.
- Při čištění schodů buďte zvláště opatrní.
- Spotřebič nepoužívejte k vysávání hořlavých či výbušných kapalin, jako je benzín nebo kapalina do zapalovačů. Spotřebič nepoužívejte ani v místě, kde by tyto kapaliny mohly být přítomny.
- Spotřebič nepoužívejte v uzavřeném prostoru, ve kterém se z olejových barev, ředidel či přípravků proti molům mohou uvolňovat hořlavé, výbušné nebo toxické výpary. Spotřebič nepoužívejte ani v místě, kde se nachází hořlavý prach. Použití chemikálií může spotřebič poškodit. Použitím chemikálií přicházíte o záruku.
- Spotřebič nepoužívejte k vysávání toxických látek, jako je chlorové bělidlo, čistič odpadů, benzín apod.
- Do vody nikdy nepřidávejte přísady, jako jsou parfémy, odstraňovač skvrn nebo látky obsahující alkohol. Spotřebič by se mohl poškodit nebo by se pro uživatele mohl stát nebezpečným.
- Před použitím se ujistěte, že uzávěr nádržky na vodu je zcela zašroubován.
- Nedotýkejte se horkých částí spotřebiče. Při provozu je normální, že se spotřebič zahřívá.
- Nepoužívejte spotřebič k ošetření oděvu, který máte vy nebo jiná osoba právě na těle.
- Síla a teplota horké páry může mít neblahý vliv na některé materiály. Parní čistič vždy nejprve na malé ploše vyzkoušejte, jestli je daný materiál vhodný pro ošetření horkou párou.

- Nikdy spotřebičem nemiřte na zvířata, osoby ani rostliny (nebezpečí opaření)! Spotřebičem nemiřte na elektrická zařízení ani dráty
- Neopravujte spotřebič sami. Obratě se na autorizovaný servis.
- Tento spotřebič mohou používat děti ve věku 8 let a starší a osoby se sníženou pohybovou schopností, se sníženým smyslovým vnímáním, s nedostatečnou duševní způsobilostí nebo osoby neseznámené s obsluhou jen pod dozorem zodpovědné a s obsluhou seznámené osoby. Čištění a údržbu prováděnou uživatelem nesmějí provádět děti, pokud nejsou starší 8 let a pod dozorem. Děti mladší 8 let se musí držet mimo dosah spotřebiče a jeho přívodu. Děti si se spotřebičem nesmějí hrát.

Nedodržíte-li pokyny výrobce, nemůže být případná oprava uznána jako záruční.

Použití pouze v domácnosti

Parní mop a vysavač je navržen pro použití na tvrdých površích, jako jsou keramika, sklo, kámen, mramor, beton, vinyl, linoleum, utěsněná dřevěná podlaha a koberec. Spotřebič není určen pro použití na jemné hedvábí, kůži, velur ani jiné jemné materiály citlivé na horkou páru. Dále nepoužívejte na voskovaný nábytek, velmi tenké plasty, neutěsněné dřevěné podlahy, stropy, sádrokarton, vnější laky automobilů, elektroniku nebo předměty s elektřinou.

POZNÁMKA: Teplo a pára nemusí být vhodné na podlahy, které jsou citlivé na vysokou teplotu či horkou páru. Pokud si nejste jisti, doporučujeme, abyste si tyto informace zjistili přímo od výrobce vaší podlahy a před použitím vyzkoušeli parní čistič na malé a málo viditelné ploše.

POPIS VÝROBKU

- A** Páčka rozprašovače páry
- B** Rukojeť
- C** Napájecí kabel
- D** Tlačítko zapnutí/vypnutí
- E** Rukojeť ručního čističe
- F** Páčka rozprašovače páry ručního čističe
- G** Pedál nádržky na čisticí roztok
- H** Uzávěr nádržky na čisticí roztok
- I** Nádržka na čisticí roztok
- J** Háček pro upevnění napájecího kabelu
- K** Tlačítko pro uvolnění ručního čističe
- L** Tlačítko pro uvolnění nádržky na vodu
- M** Nádržka na vodu
- N** Podlahová hubice
- O** Kartáč

- P** Hadicový nástavec
- Q** Hadice
- R** Prodlužovací nástavec
- S** Textilní potah
- T** Kobercový kluzák (pouze k CP2000)
- U** Malý textilní potah
- V** Okenní stěrka / Hubice na čalounění (s malým textilním potahem)
- W1** Drátěný kartáč
- W2** Tryska (45°)
- W3** Malý kulatý kartáč
- W4** Velký kulatý kartáč
- W5** Škrabka
- W6** Kartáč na spáry

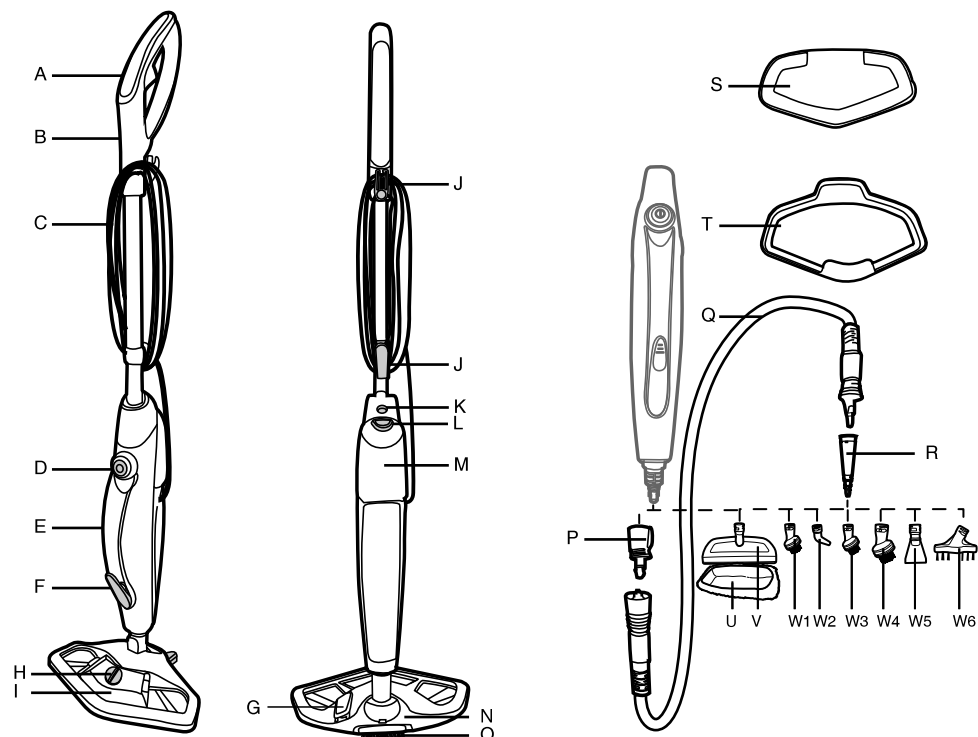

NÁVOD K OBSLUZE

Sestavení

Vybalte veškeré části spotřebiče a příslušenství.

1. Zasuňte rukojeť do hlavní jednotky čističe, dokud nezapadne na správné místo (1).
2. Nasadte tělo čističe do podlahové hubice (2).

Použití

PŘED PRVNÍM POUŽITÍM

1. Stiskněte tlačítko pro uvolnění nádržky na vodu a vyjměte ji (3).

POZNÁMKA: Trubka, které přivádí vodu z nádržky na vodu do bojleru, je zatížena mosaznou kuličkou. Toto konstrukční řešení je záměrné a slouží ke zvýšení účinnosti využívání vody.

Je normální, že mosazná kulička během provozu v nádržce na vodu rachtá.

2. Zatáhněte za uzávěr nádržky na vodu a otevřete ji (4).
3. Naplňte nádržku na vodu studenou vodou z vodovodu. Upevněte uzávěr zpět do nádržky (4). Do nádržky na čistou vodu nepřidávejte žádné čisticí prostředky, chemikálie ani parfémy.

POZNÁMKA: Abyste výrazně snížili tvorbu vodního kamene a prodloužili životnost vašeho parního čističe, doporučujeme používat destilovanou či demineralizovanou vodu.

4. Připevněte nádržku na vodu zpět na hlavní část čističe a ujistěte se, že vodní filtr je na svém místě.
5. Na spodní stranu podlahové hubice nasadte textilní potah (5).

DŮLEŽITÉ: Pře doléváním vody do nádržky na vodu nebo výměnou textilního potahu spotřebič vždy vypojte ze zásuvky.

POZNÁMKA: Před použitím textilní potah vyperte, abyste odstranili veškerá volná vlákna.

PARNÍ ČIŠTĚNÍ PODLAH

POZNÁMKA: Před použitím parního čističe podlahu vždy zameťte nebo vysajte, abyste odstranili veškeré nečistoty.

DŮLEŽITÉ: Nepoužívejte parní čistič bez textilního potahu připevněného na podlahové hubici.

POZNÁMKA: Na čištění podlah nepoužívejte kobercový kluzák.

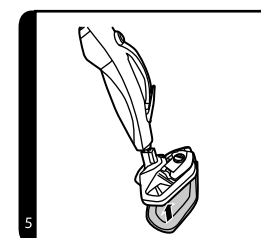
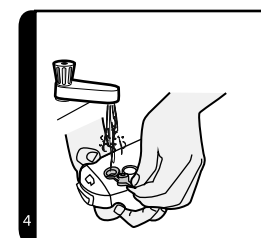
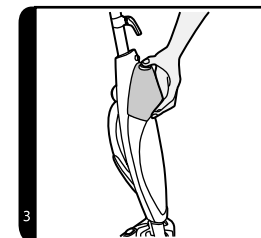
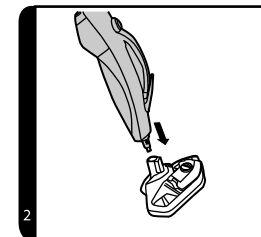
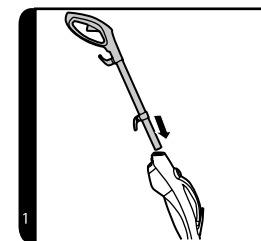

1. Zapojte napájecí kabel spotřebiče do zásuvky. Stiskněte tlačítko zapnutí/vypnutí a rozsvítí se modrá kontrolka.
2. Po několika sekundách začne polovina kontrolky svítit červeně, což je známka toho, že je parní čistič připraven k provozu.
3. Nakloňte parní čistič tak, že podlahovou hubici přišlápnete nohou a hlavní část spotřebiče nakloníte směrem k zemi (6).
4. Pro výrobu páry stiskněte páčku rozprašovače páry (7).
5. Parním čističem pohybujte pomalu směrem dopředu a dozadu a věnujte zvláštní pozornost frekventovanějším plochám (7).

PARNÍ ČIŠTĚNÍ KOBERCŮ

POZNÁMKA: Před použitím parního čističe podlahu vždy zameťte nebo vysajte, abyste odstranili veškeré nečistoty.

DŮLEŽITÉ: Nepoužívejte parní čistič bez textilního potahu připevněného na podlahovou hubici.

1. Na podlahovou hubici nasadte kobercový kluzák (10).
2. Zapojte napájecí kabel spotřebiče do zásuvky. Stiskněte tlačítko zapnutí/vypnutí a rozsvítí se modrá kontrolka.
3. Po několika sekundách začne polovina kontrolky svítit červeně, což je známka toho, že je parní čistič připraven k provozu.
4. Nakloňte parní čistič tak, že podlahovou hubici přišlápnete nohou a hlavní část spotřebiče nakloníte směrem k zemi (6).
5. Pro výrobu páry stiskněte páčku rozprašovače páry (7).
6. Parním čističem pohybujte pomalu směrem dopředu a dozadu a věnujte zvláštní pozornost frekventovanějším plochám (7).

POUŽITÍ RUČNÍHO ČISTIČE

1. Stiskněte tlačítko pro uvolnění ručního čističe a vyjměte ocelovou trubku (11).
2. Vyjměte podlahovou hubici (12).
3. Stiskněte tlačítko pro uvolnění nádržky na vodu a vyjměte ji (3).

POZNÁMKA: Trubka, které přivádí vodu z nádržky na vodu do bojleru, je zatížena mosaznou kuličkou. Toto konstrukční řešení je záměrné a slouží ke zvýšení účinnosti využívání vody. Je normální, že se mosazná kulička během provozu hýbe.

4. Zatáhněte za uzávěr nádržky na vodu a otevřete ji (4).
5. Naplňte nádržku na vodu studenou vodou z vodovodu. Upevněte uzávěr zpět do nádržky (4). Do nádržky na čistou vodu nepřidávejte žádné čisticí prostředky, chemikálie ani parfémy.

• **POZOR! Pro naplnění nádržky na vodu používejte pouze destilovanou vodu!**

- Vždy vypojte spotřebič z elektrické zásuvky při plnění destilovanou vodou, vyprazdňováním nebo není-li spotřebič používán.

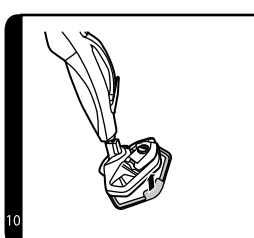
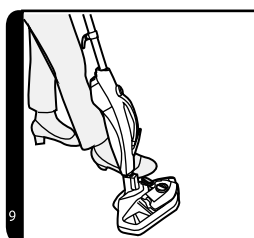
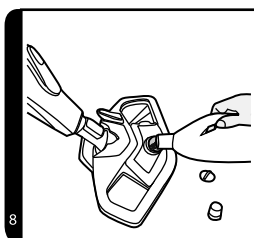
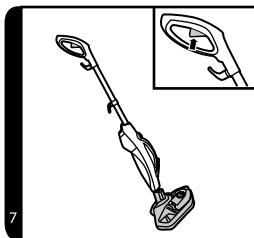

VÝMĚNA VODNÍHO FILTRU

Vodní filtr pomáhá filtrovat minerály obsažené ve vodě, které snižují účinnost parního čističe. V závislosti na frekvenci využití spotřebiče by se měl filtr měnit každých 80–100 hodin. Do parního mopu **používejte výhradně destilovanou vodu**. Pokud bydlíte v oblasti s tvrdou vodou, může se při použití této vody tvořit usazeniny na topném tělese, což povede ke snížení výkonu čističe. Používejte výhradně destilovanou vodu. Prodloužíte tím životnost vodního filtru a topného tělesa.

1. Připevněte nádržku na vodu zpět na hlavní část čističe a ujistěte se, že vodní filtr je na svém místě.
2. Zapojte napájecí kabel čističe do zásuvky, stiskněte tlačítko zapnutí/vypnutí a rozsvítí se modrá kontrolka.
3. Po několika sekundách začne polovina kontrolky svítit červeně, což je známka toho, že je parní čistič připraven k provozu.
4. Pro výrobu páry stiskněte páčku rozprašovače páry (na ručním čističi) (13).

DŮLEŽITÉ: Vždy, když se chystáte sundat podlahovou hubici nebo ruční čistič, nejprve vytáhněte napájecí kabel ze zásuvky. Před sejmutím podlahové hubice se nejprve ujistěte, že čistič zcela vychladl.

POUŽITÍ NÁDRŽKY NA ČISTICÍ ROZTOK

1. Proti směru hodinových ručiček odšroubujte uzávěr nádržky na čisticí roztok a naplňte ji čisticím přípravkem (8).
2. Uzávěr opět nasadte a po směru hodinových ručiček ho utáhněte.
3. Nohou sešlápněte pedál nádržky na čisticí roztok do polohy ON (zapnuto). Sešlápnutím pedálu do polohy OFF (vypnuto) zastavíte používání čisticího roztoku.

DŮLEŽITÉ: Aby nedošlo k vytékání roztoku, když se spotřebič nepoužívá, zkontrolujte, že je pedál v poloze OFF (vypnuto).

Vyprázdnění nádržky na čisticí roztok

1. Vypojte napájecí kabel ze zásuvky a ujistěte se, že spotřebič dostatečně vychladl.
2. Vyjměte nádržku na čisticí roztok z hlavní části spotřebiče (17).
3. Proti směru hodinových ručiček odšroubujte uzávěr nádržky na čisticí roztok.
4. Vylijte zbývající roztok z nádržky (17). Nasadte uzávěr zpět na nádržku a připevněte ji k parnímu čističi.

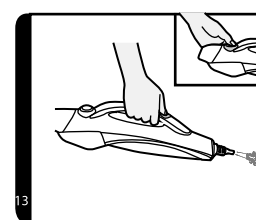
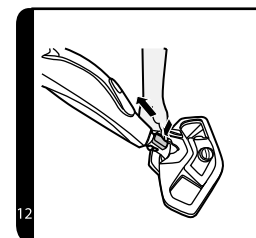
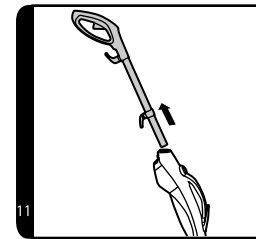

Příslušenství

Bez hadice

- Poté, co sejmete podlahovou hubici, můžete nasadit různé druhy nástavců přímo na výstup páry (14). Nástavec nasadíte a po směru hodinových ručiček zašroubujete, dokud není ve správné poloze.

S hadicí

- Nasadíte na výstup páry hadicový nástavec (15).
- Na hadicový nástavec nasadíte hadici. Zarovnejte značku na nástavci s otvorem a otočte jím po směru hodinových ručiček, dokud nástavec nezajistíte do správné polohy (15).
- Pokud chcete hadici sundat, zatlačte uvolňovací tlačítko na spodní straně hadice směrem od spotřebiče, otočte hadici proti směru hodinových ručiček a jemně ji z čističe vytáhněte.
- Na trysku hadice nasadíte prodlužovací nástavec a otočte jím po směru hodinových ručiček, dokud nástavec nezajistíte do správné polohy.
- Na prodlužovací nástavec můžete nasadit další příslušenství a opět jím otočte po směru hodinových ručiček, dokud je nezajistíte do správné polohy (15).

Prodlužovací nástavec - použijte na velmi znečištěné plochy, jako jsou sprchy či kuchyně.

Okenní stěrka - použijte ji na okna a zrcadla pro čištění bez šmouh.

Hubice na čalounění - na okenní stěrku nasadíte textilní potah a použijte ji k čištění pohovek a čalounění židlí.

Kulatý kartáč - použijte na odolnou mastnotu a špínu.

Drátěný kartáč - na čištění grilu a mřížek v troubě.

Tryska (45°) - na čištění špatně přístupných míst, jako jsou vodovodní kohoutky apod.

Škrabka - ideální na čištění zapečených zbytků v troubě nebo při rozmrazování mrazniček.

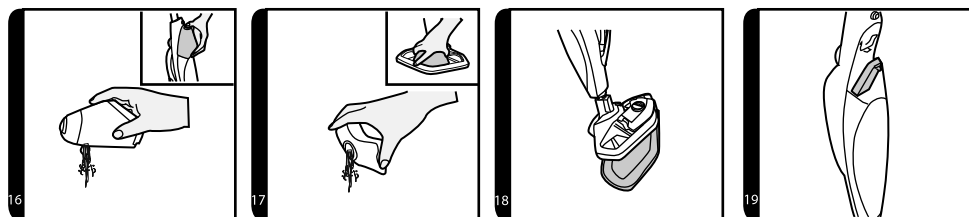
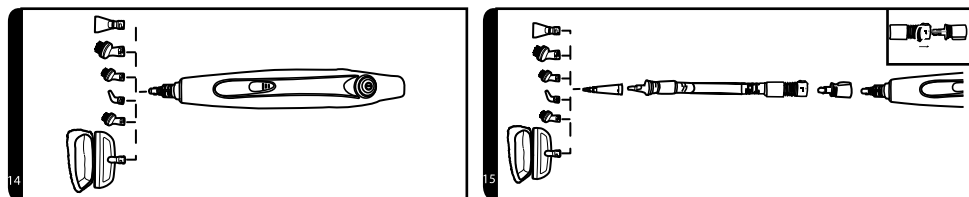

ČIŠTĚNÍ A ÚDRŽBA

DŮLEŽITÉ: PŘED ZAHÁJENÍM JAKÉKOLIV ÚDRŽBY SE NEJPRVE UJISTĚTE, ŽE PARNÍ ČISTIČ ZCELA VYCHLADL.

Vyprázdnění nádržky na vodu

- Vypojte napájecí kabel ze zásuvky a ujistěte se, že spotřebič dostatečně vychladl.
- Uvolněte nádržku na vodu z hlavní části parního čističe (3).
- Vyjměte uzávěr z nádržky na vodu.
- Vylijte zbývající vodu z nádržky (16). Nasadte uzávěr zpět na nádržku a připevněte ji k parnímu čističi.

Sejmutí a čištění textilního potahu

- Vypojte napájecí kabel ze zásuvky a ujistěte se, že spotřebič dostatečně vychladl.
- Pokud je třeba, sejměte nejprve kobercový kluzák a poté sundejte textilní potah z podlahové hubice (18).
- Textilní potah vyperte v pračce maximálně na 40 °C a použijte jemný prací prostředek.

DŮLEŽITÉ: K praní potahů z mikrovlákna nikdy nepoužívejte bělidlo ani aviváž.

Výměna filtru na tvrdou vodu

Parní čistič je vybaven filtrem na tvrdou vodu. Jestliže žijete v oblasti s tvrdou vodou, filtr se v průběhu času zbarví. V závislosti na tvrdosti vody a frekvenci používání čističe by měl být filtr měněn každých 6 měsíců.

- Vypojte napájecí kabel ze zásuvky a ujistěte se, že spotřebič dostatečně vychladl.
- Uvolněte nádržku na vodu z hlavní části parního čističe (3).
- Vyjměte vodní filtr z parního čističe (19). Starý filtr vyměňte za nový.
- Nádržku na vodu nasadte zpět do parního čističe.

POZNÁMKA: Stav filtru ovlivní výkon spotřebiče.

ŘEŠENÍ POTÍŽÍ

Pokud se u spotřebiče vyskytne problém, předtím, než kontaktujete servisní středisko, si projděte následující kontrolní seznam.

Páčka horké páry se nezapne.

- Zkontrolujte, zda je spotřebič zapojený do zásuvky.
- Zkontrolujte napájecí kabel.

Parní tryska nevytváří páru.

- Možná není voda v nádržce na vodu.
- Možná není nádržka na vodu správně zasazena do těla spotřebiče.

Textilní potah nezachytí špínu.

- Textilní potah může být nasycen nečistotami a před dalším použitím je třeba ho vyprat. Viz kapitola Čištění a údržba.

NEJČASTĚJI Kladené otázky k čištění

Kdy je parní tryska připravena k provozu? Přibližně za 25 sekund.

Můžu parní trysku použít na všechny typy podlah? Lze použít na všech tvrdých podlahách z mramoru, keramiky, kamene, linolea, dřeva i parket.

Produkuje parní tryska páru automaticky? Ne, pro výrobu páry musíte stisknout páčku rozprašovače horké páry umístěnou pod rukojetí.

Můžu do nádržky na vodu přidat čisticí prostředky nebo jiné chemikálie? Ne, celý spotřebič byste tím poškodili.

Co dělat v případě, že žiji ve městě s velmi tvrdou vodou? Můžete použít filtrovanou vodu nebo musíte častěji měnit filtry. Jestliže z trysky vychází jen slabý proud páry, zkontrolujte otvor parní trysky, zda není ucpaný vodním kamenem.

Kdy je správný čas na výměnu filtru? Jak si toho všimnu? Záleží na tvrdosti vody. Obvykle po 6 měsících. Můžete si všimnout, že žlutá barva uvnitř kazety filtru mírně vybledla.

Jak dlouho vydrží plná nádržka na čistou vodu, než ji bude třeba opět doplnit? Přibližně 12 minut nepřetržitého provozu horké páry.

Je mop omyvatelný? Ano, můžete ho vyprat v ruce nebo v pračce nejvýše na 40 °C. Použijte jemný prací prostředek, nepoužívejte bělidlo ani aviváž.

Jak často mám mop měnit? To záleží na několika různých faktorech, zejména však na tvrdosti podlahy. Nejlepší způsob, jak poznat, kdy je třeba vyměnit mop, je, když mop i po vyprání zůstává špinavý nebo když si všimnete, že už nefunguje stejně dobře jako na začátku.

SERVIS

Údržba rozsáhlejšího charakteru nebo opravu, která vyžaduje zásah do vnitřních částí výrobku, musí provést odborný servis.

OCHRANA ŽIVOTNÍHO PROSTŘEDÍ

- Preferujte recyklaci obalových materiálů a starých spotřebičů.
- Krabice od spotřebiče může být dána do sběru tříděného odpadu.
- Plastové sáčky z polyethylénu (PE) odevzdejte do sběru materiálu k recyklaci.

Recyklace spotřebiče na konci jeho životnosti



Symbol na výrobku nebo jeho balení udává, že tento výrobek nepatří do domácího odpadu. Je nutné odvézt ho do sběrného místa pro recyklaci elektrického a elektronického zařízení. Zajištěním správné likvidace tohoto výrobku pomůžete zabránit negativním důsledkům pro životní prostředí a lidské zdraví, které by jinak byly způsobeny nevhodnou likvidací tohoto výrobku. Podrobnější informace o recyklaci tohoto výrobku zjistíte u příslušného místního úřadu, služby pro likvidaci domovního odpadu nebo v obchodě, kde jste výrobek zakoupili.



Tento výrobek splňuje veškeré základní požadavky směrnice EU, které se na něj vztahují.

Změny v textu, designu a technických specifikacích se mohou měnit bez předchozího upozornění a vyhražujeme si právo na jejich změnu.

POĎAKOVANIE

Ďakujeme vám, že ste sa rozhodli kúpiť si výrobok značky Concept a prajeme vám, aby ste boli s naším výrobkom spokojní po celý čas jeho používania.

Pred prvým použitím si prosím pozorne preštudujte celý návod na obsluhu a dobre ho odložte. Zabezpečte, aby aj ostatné osoby, ktoré budú s výrobkom manipulovať, boli oboznámené s týmto návodom.

| Technické parametre CP2000 CP2010 | |
|-------------------------------------|----------------------|
| Napätie | 220-240 V ~ 50/60 Hz |
| Príkion | 1500 W |

DÔLEŽITÉ BEZPEČNOSTNÉ UPOZORNENIA

Nenechávajte spotrebič bez dozoru, ak je zapojený do elektrickej siete. Pri používaní elektrického spotrebiča treba vždy dodržiavať tieto bezpečnostné opatrenia:

- Pred údržbou alebo ak spotrebič práve nepoužívate, ho vždy odpojte zo zásuvky.
- Nepoužívajte spotrebič vonku ani na mokrom povrchu.
- Nepoužívajte spotrebič vo vzpriamenej a uzamknutej polohe.
- Nenechávajte spotrebič v činnosti bez toho, aby ste s ním dlhší čas nepohybovali. Ak je spotrebič v činnosti, udržujte ho neustále v pohybe.
- Nedovoľte, aby sa so spotrebičom zaobchádzalo ako s hračkou. Treba dbať na zvýšenú opatrnosť, ak sa spotrebič používa v blízkosti detí.
- Spotrebič používajte spôsobom, aký je opísaný v tomto návode na obsluhu. Používajte iba príslušenstvo odporúčané výrobcom.
- Ak spotrebič naplňate vodou, vyprázdňujete alebo ak ho nepoužívate, odpojte ho z elektrickej zásuvky.
- Ak je poškodený prívodný kábel alebo zástrčka, spotrebič nepoužívajte. Ak spotrebič nefunguje tak, ako by mal, ak spadol na zem, je poškodený, bol nechaný vonku alebo spadol do vody, obráťte sa na autorizovaný servis.
- Neťahajte za prívodný kábel, neprenášajte spotrebič držaním za prívodný kábel, nepoužívajte kábel ako rukoveť, nepritvárajte kábel medzi dverami, ani ho neomotávajte okolo ostrých hrán ani rohov.
- Prívodný kábel udržujte v dostatočnej vzdialenosti od horúceho povrchu.
- Neprechádzajte spotrebičom cez prívodný kábel.
- Pri odpájaní prístroja zo zásuvky nikdy neťahajte za prívodný kábel, ale uchopte zástrčku a ťahom prístroj odpojte.

- Nesiahajte na spotrebič ani na zástrčku mokrými rukami.
- Nepoužívajte spotrebič bez uzáveru nádržky na vodu.
- Paru nepoužívajte, ak v nádržke na vodu nie je voda.
- Ak parný čistič nepoužívate, vyprázdňte nádržku na vodu.
- Nevkladajte do otvorov žiadne predmety. Spotrebič nepoužívajte, ak niektorý z otvorov je zablokovaný. Spotrebič udržiajte čistý, bez prachu, vlákien, vlasov a všetkého, čo by mohlo znížiť jeho výkon.
- Obráťte sa na výrobcu/predajcu (pozri záručné a servisné podmienky). Nesprávna montáž a oprava môže osobám, ktoré parný čistič používajú, zapríčiniť úraz elektrickým prúdom.
- Vlasy, voľné oblečenie, prsty a ostatné časti tela udržiajte v bezpečnej vzdialenosti od otvorov a všetkých pohyblivých častí.
- Nikdy nepúšťajte paru na inú osobu. Para je veľmi horúca a môže spôsobiť popáleniny. Nepoužívajte spotrebič v prítomnosti výbušných alebo horľavých výparov.
- Pred odpojením zo zásuvky spotrebič vypnite.
- Spotrebič nepoužívajte na vysávanie horúcich alebo dymiacich predmetov, ako sú cigarety, zápalky a horúci popol.
- Pri čistení schodov buďte zvlášť opatrní.
- Spotrebič nepoužívajte na vysávanie horľavých a výbušných kvapalín, ako je benzín alebo kvapalina do zapalovačov. Spotrebič nepoužívajte ani tam, kde by tieto kvapaliny mohli byť prítomné.
- Spotrebič nepoužívajte v uzavretom priestore, v ktorom sa z olejových farieb, riedidiel a prípravkov proti moliam môžu uvoľňovať horľavé, výbušné alebo toxické výpary. Spotrebič nepoužívajte ani tam, kde sa nachádza horľavý prach. Použitie chemikálií môže poškodiť spotrebič. Použitím chemikálií prichádzate o záruku.
- Spotrebič nepoužívajte na vysávanie toxických látok, ako je chlórové bielidlo, čistič odpadov, benzín a pod.
- Do vody nikdy nepridávajte prísady, ako sú parfumy, odstraňovač škvŕn alebo látky obsahujúce alkohol. Spotrebič by sa mohol poškodiť alebo by sa pre užívateľa mohol stať nebezpečným.
- Pred použitím sa ubezpečte, že uzáver nádržky na vodu je úplne priskrutkovaný.
- Nedotýkajte sa horúcich častí spotrebiča. Je normálne, že spotrebič sa za chodu zahrieva.
- Nepoužívajte spotrebič na ošetrovanie odevu, ktorý máte vy alebo iná osoba práve na tele.
- Sila a teplota horúcej pary môže poškodiť niektoré materiály. Parný čistič vždy najprv vyskúšajte na malej ploche, či sa daný materiál môže ošetriť horúcou parou.

- Nikdy spotrebičom nemierte na zvieratá, osoby ani rastliny (nebezpečenstvo oparenia)! Spotrebičom nemierte na elektrické zariadenia ani drôty
- Spotrebič neopravujte sami. Obráťte sa na autorizovaný servis.
- Tento spotrebič môžu používať deti od 8 rokov a staršie a osoby so zníženou pohybovou schopnosťou, so zníženým zmyslovým vnímaním, s nedostatočnou duševnou spôsobilosťou alebo osoby neoboznámene s obsluhou iba pod dozorom zodpovednej a s obsluhou oboznámenej osoby. Domáce čistenie a údržbu nesmú robiť deti, ak nedosiahli 8 rokov a nemajú nad sebou dozor. Deti do 8 rokov veku sa nesmú zdržiavať v dosahu spotrebiča ani jeho prívodu. Deti sa so spotrebičom nesmú hrať.

Ak nedodržíte pokyny výrobcu, prípadná oprava nebude uznaná ako záručná.

Použitie iba v domácnosti

Parný mop a vysávač je navrhnutý pre použitie na tvrdých povrchoch, ako je keramika, sklo, kameň, mramor, betón, vinyl, linoleum, utesnená drevená podlaha a koberec. Spotrebič nie je určený pre použitie na jemný hodváb, kožu, velúr ani iné jemné materiály citlivé na horúcu paru. Ďalej ho nepoužívajte ani na voskovaný nábytok, veľmi tenké plasty, neutesnené drevené podlahy, stropy, sadrokartón, vonkajší lak automobilov, elektroniku ani predmety s elektrinou.

POZNÁMKA: Teplo a para nemusia byť vhodné na podlahy, ktoré sú citlivé na vysokú teplotu alebo horúcu paru. Ak si nie ste istí, odporúčame, aby ste si tieto informácie zistili priamo od výrobcu vašej podlahy a pred použitím parný čistič vyskúšali na malej a málo viditeľnej ploche.

POPIS VÝROBKU

- A** Páčka rozprašovača pary
- B** Rukoväť
- C** Napájací kábel
- D** Tlačidlo zapnutia/vypnutia
- E** Rukoväť ručného čističa
- F** Páčka rozprašovača pary ručného čističa
- G** Pedál nádržky na čistiaci roztok
- H** Uzáver nádržky na čistiaci roztok
- I** Nádržka na čistiaci roztok
- J** Háčik na upevnenie napájacieho kábla
- K** Tlačidlo na uvoľnenie ručného čističa
- L** Tlačidlo na uvoľnenie nádržky na vodu
- M** Nádržka na vodu
- N** Podlahová hubica
- O** Kefa

- P** Násadec hadice
- Q** Hadica
- R** Predlžovací násadec
- S** Textilný potah
- T** Kobercový klzák (CP2000)
- U** Malý textilný potah
- V** Okenná stierka / Hubica na čalúnenie (s malým textilným potahom)
- W1** Drôtená kefa
- W2** Dýza (45°)
- W3** Malá guľatá kefa
- W4** Veľká guľatá kefa
- W5** Škrabka
- W6** Kefa na škáry

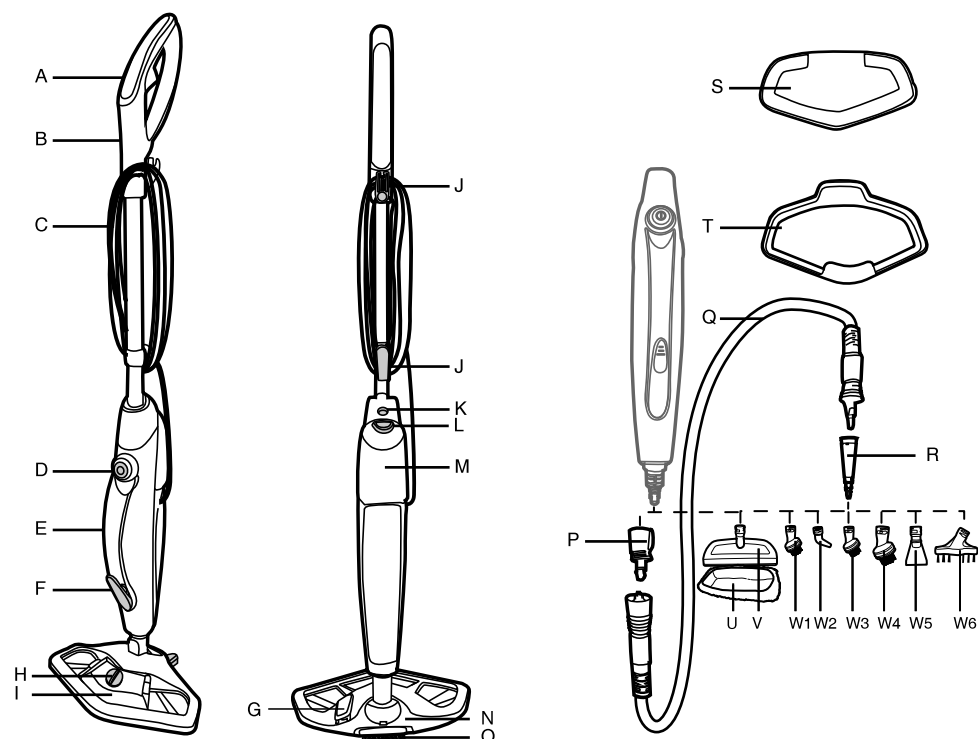

NÁVOD NA OBSLUHU

Zloženie

Vybalte všetky časti spotrebiča a príslušenstvo.

1. Rukoväť zasúvajte do hlavnej jednotky čističa, dokým nezapadne na správne miesto (1).
2. Nasadte telo čističa do podlahovej hubice (2).

Použitie

PRED PRVÝM POUŽITÍM

1. Stlačte tlačidlo na uvoľnenie nádržky na vodu a nádržku vyberte (3).

POZNÁMKA: Rúrka, ktorá privádza vodu z nádržky na vodu do bojlera, je zaťažená mosadznou guľôčkou. Toto konštrukčné riešenie je zámerné a slúži na zvýšenie účinnosti využívanej vody.

Je normálne, že mosadzná guľôčka v nádržke na vodu počas činnosti vydáva rachotavý zvuk.

2. Zatiahnite za uzáver nádržky na vodu a otvorte ju (4).
3. Nádržku na vodu naplňte studenou vodou z vodovodu. Uzáver upevnite späť do nádržky (4). Do nádržky na čistú vodu nepridávajte žiadne čistiace prípravky, chemikálie ani parfumy.

POZNÁMKA: Aby ste výrazne znížili tvorbu vodného kameňa a predĺžili životnosť parného čističa, odporúčame používať destilovanú alebo demineralizovanú vodu.

4. Nádržku na vodu pripevnite späť na hlavnú časť čističa a ubezpečte sa, že vodný filter je na svojom mieste.
5. Na spodnú stranu podlahovej hubice nasadte textilný potah (5).

DÔLEŽITÉ: Pred doliatím vody do nádržky na vodu a výmenou textilného potahu spotrebič vždy odpojte zo zásuvky.

POZNÁMKA: Pred použitím textilný potah vyperte, aby sa odstránili všetky voľné vlákna.

PARNÉ ČISTENIE PODLÁH

POZNÁMKA: Pred použitím parného čističa podlahu vždy zemeňte alebo vysajte, aby sa odstránili všetky nečistoty.

DÔLEŽITÉ: Nepoužívajte parný čistič bez textilného potahu pripevneného na podlahovú hubicu.

POZNÁMKA: Na čistenie podláh nepoužívajte kobercový klzák.

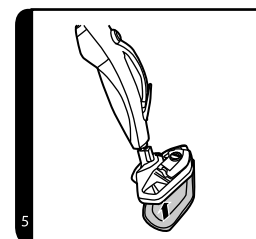
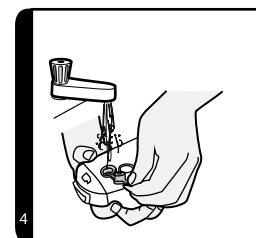
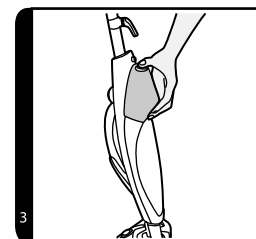
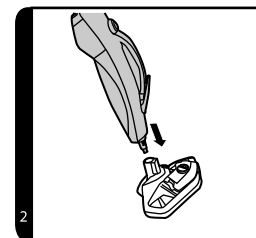
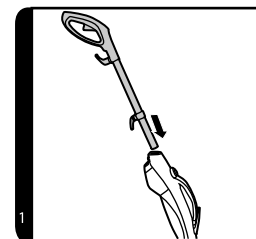

1. Zapojte napájací kábel spotrebiča do zásuvky. Stlačte tlačidlo zapnutia/vypnutia a rozsvieti sa modrá kontrolka.
2. Po niekoľkých sekundách začne polovica kontrolky svietiť červeno, čo znamená, že parný čistič je pripravený na používanie.
3. Nakloňte parný čistič tak, že podlahovú hubicu prišliapnete nohou a hlavnú časť spotrebiča nakloníte smerom k zemi (6).
4. Na výrobu pary stlačte páčku rozprašovača pary (7).
5. Parným čističom pohybujte pomaly smerom dopredu a dozadu a zvláštnu pozornosť venujte frekventovanejším plochám (7).

PARNÉ ČISTENIE KOBERCOV

POZNÁMKA: Pred použitím parného čističa podlahu vždy zameťte alebo vysajte, aby sa odstránili všetky nečistoty.

DÔLEŽITÉ: Nepoužívajte parný čistič bez textilného potahu pripevneného na podlahovú hubicu.

1. Na podlahovú hubicu nasadte kobercový klzák (10).
2. Zapojte napájací kábel spotrebiča do zásuvky. Stlačte tlačidlo zapnutia/vypnutia a rozsvieti sa modrá kontrolka.
3. Na výrobu pary stlačte páčku rozprašovača pary (7).
4. Parným čističom pohybujte pomaly smerom dopredu a dozadu a zvláštnu pozornosť venujte frekventovanejším plochám (7).
5. Po niekoľkých sekundách začne polovica kontrolky svietiť červeno, čo znamená, že parný čistič je pripravený na používanie.
6. Nakloňte parný čistič tak, že podlahovú hubicu prišliapnete nohou a hlavnú časť spotrebiča nakloníte smerom k zemi (6).

POUŽITIE RUČNÉHO ČISTIČA

1. Stlačte tlačidlo na uvoľnenie ručného čističa a vyberte ocelovú rúrku (11).
2. Vyberte podlahovú hubicu (12).
3. Stlačte tlačidlo na uvoľnenie nádržky na vodu a nádržku vyberte (3).

POZNÁMKA: Rúrka, ktorá privádza vodu z nádržky na vodu do bojlera, je zaťažená mosadznou guľôčkou. Toto konštrukčné riešenie je zámerné a slúži na zvýšenie účinnosti využívanej vody. Je normálne, že mosadzná guľôčka v nádržke na vodu počas činnosti vydáva rachotavý zvuk.

4. Zatiahnete za uzáver nádržky na vodu a otvorte ju (4).
5. Nádržku na vodu naplňte studenou vodou z vodovodu. Uzáver upevnite späť do nádržky (4). Do nádržky na čistú vodu nepridávajte žiadne čistiace prípravky, chemikálie ani parfumy.

- **POZOR! Do nádržky na vodu používajte iba destilovanú vodu!**
- Pred plnením destilovanou vodou, vyprázdňovaním a ak sa spotrebič nepoužíva, ho vždy odpojte z elektrickej zásuvky.

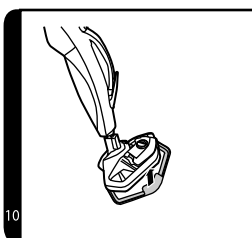
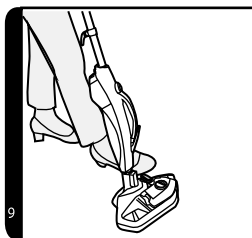
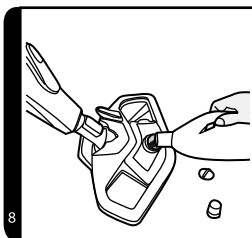
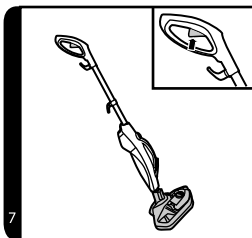

VÝMENA VODNÉHO FILTRA

Vodný filter pomáha filtrovať minerály obsiahnuté vo vode, ktoré znižujú účinnosť parného čističa. V závislosti od frekvencie využitia spotrebiča by sa filter mal meniť po 80–100 hodinách. Do parného mopu **používajte výhradne destilovanú vodu**. Ak bývate v oblasti s tvrdou vodou, pri použití tejto vody sa môžu tvoriť usadeniny na výhrevnom telese, čo povedie k zníženiu výkonu čističa. Používajte výhradne destilovanú vodu. Predĺžite tak životnosť vodného filtra a výhrevného telesa.

1. Nádržku na vodu pripevnite späť na hlavnú časť čističa a zabezpečte sa, že vodný filter je na svojom mieste.
2. Zapojte napájací kábel čističa do zásuvky, stlačte tlačidlo zapnutia/vypnutia a rozsvieti sa modrá kontrolka.
3. Po niekoľkých sekundách začne polovica kontrolky svietiť červeno, čo znamená, že parný čistič je pripravený na používanie.
4. Na výrobu pary stlačte páčku rozprašovača pary (na ručnom čističi) (13).

DÔLEŽITÉ: Vždy, keď chcete odpojiť podlahovú hubicu alebo ručný čistič, najprv vytahnite napájací kábel zo zásuvky. Pred odpojením podlahovej hubice sa najprv ubezpečte, že čistič úplne vychladol.

POUŽITIE NÁDRŽKY NA ČISTIACI ROZTOK

1. Proti smeru hodinových ručičiek odskrutkujte uzáver nádržky na čistiaci roztok a naplňte ju čistiacim prípravkom (8).
2. Uzáver opäť nasadte a v smere hodinových ručičiek ho utiahnite.
3. Nohou zošliapnite pedál nádržky na čistiaci roztok do polohy ON (zapnuté). Zošliapnutím pedálu do polohy OFF (vypnuté) zastavíte používanie čistiaceho roztoku.

DÔLEŽITÉ: Aby nedošlo k vytekaniu roztoku, keď sa spotrebič nepoužíva, skontrolujte, či je pedál v polohe OFF (vypnuté).

Vyprázdnenie nádržky na čistiaci roztok

1. Vypojte napájací kábel zo zásuvky a zabezpečte sa, že spotrebič dostatočne vychladol.
2. Vyberte nádržku na čistiaci roztok z hlavnej časti spotrebiča (17).
3. Proti smeru hodinových ručičiek odskrutkujte uzáver nádržky na čistiaci roztok.
4. Vylejte zvyšok roztoku z nádržky (17). Uzáver nasadte späť na nádržku a pripevnite ju k parnému čističu.

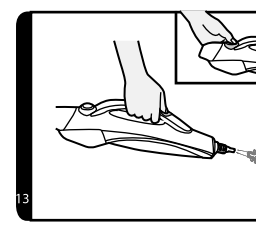
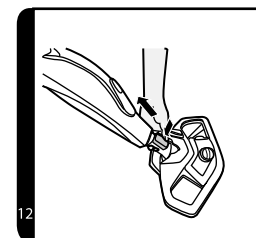
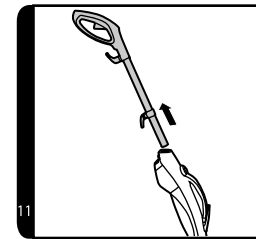

Príslušenstvo

Bez hadice

- Po vytiahnutí podlahovej hubice môžete nasadiť rôzne druhy násadcov priamo na výstup pary (14). Násadec nasadíte a v smere hodinových ručičiek skrutkujete, dokým nie je v správnej polohe.

S hadicou

- Na výstup pary nasadíte násadec hadice (15).
- Na násadec hadice nasadíte hadicu. Značku na násadci zarovnajete s otvorom a násadcom otáčate v smere hodinových ručičiek, dokým sa nedostane do správnej polohy (15).
- Ak chcete hadicu vytiahnuť, stlačte uvoľňovacie tlačidlo na spodnej strane hadice smerom od spotrebiča, otočte hadicou proti smeru hodinových ručičiek a jemne ju vytiahnite z čističa.
- Na dýzu hadice nasadíte predlžovací násadec a otáčate ním v smere hodinových ručičiek, dokým sa násadec nedostane do správnej polohy.
- Na predlžovací násadec môžete nasadiť ďalšie príslušenstvo a opäť ním otáčate v smere hodinových ručičiek, dokým nie je v správnej polohe (15).

Predlžovací násadec - použite na veľmi znečistené plochy, ako sú sprchy a kuchyne.

Okenná stierka - použite ju na okná a zrkadlá na čistenie bez šmáh.

Hubica na čalúnenie - na okennú stierku nasadíte textilný poťah a použite ju na čistenie pohoviek a čalúnenia stoličiek.

Gulfatá kefa - použite ju na odolnú masťotu a špinu.

Dřótená kefa - na čistenie grilu a mriežok v rúre.

Dýza (45°) - na čistenie ťažko dostupných miest, ako sú vodovodné kohútiky a pod.

Škrabka - ideálna na čistenie zapečených zvyškov v rúre a pri rozmrazovaní mrazničky.

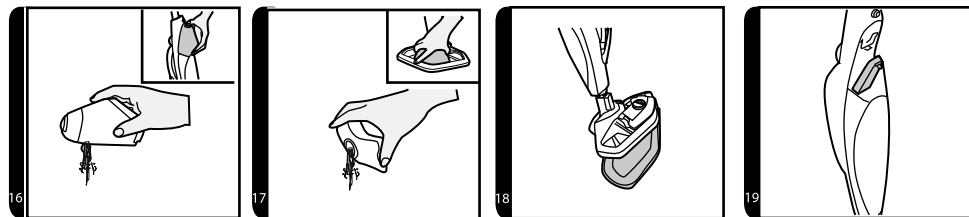
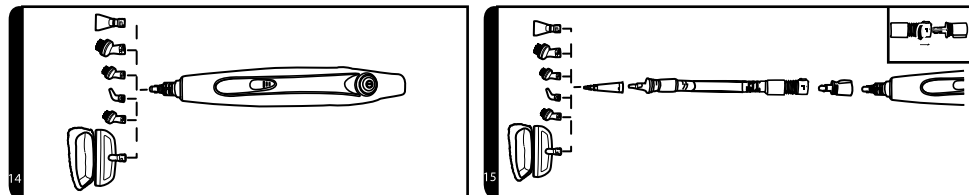

ČISTENIE A ÚDRŽBA

DŔLEŽITÉ: PRED KAŽDOU ÚDRŽBOU SA NAJPRV UBEZPEČTE, ŽE PARNÝ ČISTIČ ÚPLNE VYCHLADOL.

Vypřázdnenie nádrčky na vodu

- Odpojte napájací kábel zo zásuvky a ubezpečte sa, že spotrebič dostatočne vychladol.
- Uvoľnite nádrčku na vodu z hlavnej časti parného čističa (3).
- Vyberte uzáver z nádrčky na vodu.
- Vylejte zvyšnú vodu z nádrčky. (16). Uzáver nasadíte späť na nádrčku a nádrčku pripevníte k parnému čističu.

Vybratie a čistenie textilného poťahu

- Odpojte napájací kábel zo zásuvky a ubezpečte sa, že spotrebič dostatočne vychladol.
- V prípade potreby najprv odstráňte kobercový klzák a potom z podlahovej hubice odstráňte textilný poťah (18).
- Textilný poťah vyperte v práčke s jemným pracím prípravkom maximálne pri 40 °C.

DŔLEŽITÉ: Na pranie poťahov z mikrovlákna nikdy nepoužívajte bieliadlo ani aviváž.

Výmena filtra na tvrdú vodu

Parný čistič je vybavený filtrom na tvrdú vodu. Ak bývate v oblasti s tvrdou vodou, filter sa po čase zafarbí. V závislosti od tvrdosti vody a frekvencie používania čističa by sa mal filter meniť každých 6 mesiacov.

- Odpojte napájací kábel zo zásuvky a ubezpečte sa, že spotrebič dostatočne vychladol.
- Uvoľnite nádrčku na vodu z hlavnej časti parného čističa (3).
- Vyberte vodný filter z parného čističa (19). Starý filter vymeňte za nový.
- Nádrčku na vodu nasadíte späť do parného čističa.

POZNÁMKA: Stav filtra ovplyvní výkon spotrebiča.

RIEŠENIE PROBLÉMOV

Ak sa so spotrebičom vyskytne problém, predtým než kontaktujete servisné stredisko, si pozrite nasledovný kontrolný zoznam.

Páčka horúcej pary sa nezapne.

- Skontrolujte, či je spotrebič zapojený do zásuvky.
- Skontrolujte napájací kábel.

Parná dýza nevytvára paru.

- Možno v nádrčke na vodu nie je voda.
- Možno nádrčka na vodu nie je správne uchytená v tele spotrebiča.

Textilný poťah nezachycuje špinu.

- Textilný poťah môže byť nasýtený nečistotami a pred ďalším použitím ho treba vyprať. Pozri kapitolu Čistenie a údržba.

NAJČASTEJŠIE KLADENÉ OTÁZKY O ČISTENÍ

Kedy je parná dýza pripravená na používanie? Zhruba za 25 sekúnd.

Môžem parnú dýzu používať na všetky typy podláh? Možno ju použiť na všetky tvrdé podlahy z mramoru, keramiky, kameňa, linolea, dreva a na parkety.

Produkuje parná dýza paru automaticky? Nie, na výrobu pary musíte stlačiť páčku rozprašovača horúcej pary umiestnenú pod rukoväťou.

Môžem do nádržky na vodu pridať čistiace prípravky alebo iné chemikálie? Nie, celý spotrebič by ste tým poškodili.

Čo robiť, ak bývam v meste s veľmi tvrdou vodou? Môžete použiť filtrovanú vodu alebo musíte častejšie meniť filter. Ak z dýzy vychádza iba slabý prúd pary, skontrolujte otvor parnej dýzy, či nie je upchatý vodným kameňom.

Kedy je správny čas na výmenu filtra? Ako si to všimnem? Záleží na tvrdosti vody. Obvykle po 6 mesiacoch. Môžete si všimnúť, že žltá farba v kazete filtra trochu vybledla.

Ako dlho vydrží plná nádržka na čistú vodu, než ju bude treba opäť doplniť? Zhruba 12 minút nepretržitého používania horúcej pary.

Možno mop umyť? Áno, možno ho vyprať ručne alebo v práčke max. pri 40 °C. Použite jemný prací prípravok, nepoužívajte bielicidlo ani aviváž.

Ako často meniť mop? To záleží na niekoľkých faktoroch, najmä na tvrdosti podlahy. Najlepší spôsob, ako poznať, kedy vymeniť mop, je, keď mop aj po vypratí zostáva špinavý, alebo keď si všimnete, že už nefunguje rovnako dobre ako na začiatku.

SERVIS

Údržbu rozsiahlejšieho charakteru alebo opravu, ktorá si vyžaduje zásah do vnútorných častí výrobku, musí urobiť odborný servis.

OCHRANA ŽIVOTNÉHO PROSTREDIA

- Preferujte recykláciu obalových materiálov a starých prístrojov.
- Škatuľu od prístroja môžete dať do zberu triedeného odpadu.
- Plastové vrecúška z polyetylénu (PE) odovzdajte ako zberný odpad na recykláciu.

Recyklácia prístroja na konci jeho životnosti



Symbol na výrobku alebo jeho obale udáva, že výrobok nepatrí do domáceho odpadu. Treba ho odovzdať na zberné miesto na recykláciu elektrických a elektronických zariadení. Zaistením správnej likvidácie tohto výrobku zabránite negatívnym dôsledkom na životné prostredie a ľudské zdravie. Podrobnejšie informácie o recyklácii tohto výrobku zistíte na príslušnom miestnom úrade, u služby na likvidáciu domového odpadu alebo v obchode, kde ste výrobok kúpili.



Tento výrobok spĺňa všetky základné požiadavky smerníc EÚ, ktoré sa naň vzťahujú.

Zmeny v texte, vzhľade a technických špecifikáciách môžu nastať bez predošlého upozornenia a na tieto zmeny si vyhradzuje právo.

PODZIĘKOWANIE

Dziękujemy za zakup produktu marki Concept i życzymy, żeby byli Państwo zadowoleni z naszego produktu przez cały okres jego użytkowania.

Przed pierwszym użyciem należy uważnie przeczytać całą instrukcję obsługi, a potem zachować ją. Należy zadbać o to, aby także inne osoby, które będą obchodziły się z tym produktem, zapoznały się z niniejszą instrukcją.

Parametry techniczne CP2000 | CP2010

| | |
|------------|----------------------|
| Napięcie | 220-240 V ~ 50/60 Hz |
| Pobór mocy | 1500 W |

WAŻNE PRZESTROGI DOTYCZĄCE BEZPIECZEŃSTWA

- Nie wolno zostawiać urządzenia bez nadzoru, gdy jest podłączone do sieci elektrycznej. Podczas korzystania z urządzenia elektrycznego należy zawsze przestrzegać następujących środków ostrożności:
- Przed przystąpieniem do czyszczenia lub wtedy, gdy urządzenia się nie używa, należy odłączyć je od gniazdka.
- Nie wolno używać urządzenia na zewnątrz lub na mokrej powierzchni.
- Nie wolno korzystać z urządzenia w pozycji pionowej i zablokowanej.
- Nie pozwól, aby urządzenie pracowało, jeżeli nie poruszasz z nim przez dłuższy czas. Jeżeli urządzenie pracuje, należy trzymać go w nieustannym ruchu.
- Nie wolno traktować urządzenia jako zabawki. Używając urządzenia w pobliżu dzieci, należy zachować szczególną ostrożność.
- Urządzenie używaj tylko tak, jak opisano w niniejszej instrukcji obsługi. Używaj tylko akcesoriów zaleconych przez producenta.
- Zawsze odłącz urządzenie od gniazdka elektrycznego podczas uzupełniania wody, opróżniania lub jeżeli urządzenia się nie używa.
- Nie używaj urządzenia, jeżeli przewód zasilający lub wtyczka są uszkodzone. Jeżeli urządzenie nie funkcjonuje prawidłowo, zostało upuszczone na ziemię, jest uszkodzone, pozostawiono je na zewnątrz lub wpadło do wody, należy zwrócić się do autoryzowanego punktu serwisowego.
- Nie ciągnij za przewód zasilający, nie przenoś urządzenia, trzymając je za przewód zasilający, nie używaj przewodu jako uchwytu, nie ściskaj przewodu w drzwiach ani nie owijaj go wokół ostrych krawędzi lub rogów.
- Przewód zasilający należy trzymać z dala od gorących powierzchni.
- Nie przejeżdżaj urządzeniem po przewodzie zasilającym.

- Podczas odłączania urządzenia od gniazdka nie wolno nigdy ciągnąć za przewód zasilający, natomiast należy chwycić wtyczkę i wyciągnąć ją.
- Nie wolno dotykać urządzenia mokrymi rękoma.
- Nie wolno korzystać z urządzenia bez pokrywy zbiornika na wodę.
- Nie używaj pary, jeżeli w pojemniku na wodę nie jest woda.
- Jeżeli nie używasz myjki parowej, opróżnij pojemnik na wodę.
- Nie wolno wkładać przedmiotów do otworów. Nie używaj urządzenia, jeżeli niektóre z otworów jest zablokowany. Urządzenie należy utrzymywać czyste, bez kurzu, włókien, włosów i innych elementów, które mogłyby zmniejszyć jego wydajność.
- Skontaktuj się z producentem lub dostawcą (patrz warunki gwarancyjne i serwisu). Niewłaściwy montaż lub naprawa mogą spowodować porażenie osób używających myjkę parową prądem elektrycznym.
- Włosy, luźną odzież, palce i inne części ciała należy trzymać w bezpiecznej odległości od otworów wszystkich ruchomych części.
- Nie wolno nigdy ulatniać pary w kierunku innej osoby. Para jest bardzo gorąca i może spowodować parzenia. Nie używaj urządzenia w obecności oparów wybuchowych lub palnych.
- Przed odłączeniem urządzenia od gniazdka należy je wyłączyć.
- Nie używaj urządzenia do odkurzania gorących lub tłących się przedmiotów, takich jak papierosy, zapalniczki lub gorący popiół.
- Podczas czyszczenia schodów należy zachować szczególną ostrożność.
- Nie używaj urządzenia do odkurzania łatwopalnych lub wybuchowych płynów, takich jak benzyna lub płyn do zapalniczek. Nie używaj urządzenia nawet w miejscach, w których płyny te mogą się znajdować.
- Nie używaj urządzenia w zamkniętej przestrzeni, w której mogą się z farb olejowych, rozcieńczalników lub preparatów przeciwko molom ulatniać łatwopalne, wybuchowe lub toksyczne opary. Nie używaj urządzenia nawet w miejscach, w których znajduje się łatwopalny kurz. Użycie środków chemicznych może uszkodzić urządzenie. Użycie środków chemicznych skutkuje utratą gwarancji.
- Nie używaj urządzenia do odkurzania substancji toksycznych, takich jak wybielacz chlorowy, środki do czyszczenia zlewu, benzyna itp.
- Nie dodawaj nigdy do wody żadnych dodatków, takich jak perfumy, środki do usuwania plam lub substancje zawierające alkohol. Urządzenie może się uszkodzić lub może stać się niebezpieczne dla użytkownika.
- Przed użyciem upewnij się, że pokrywa zbiornika na wodę jest całkowicie zakręcona.

- Nie wolno dotykać gorących części urządzenia. Podczas pracy jest normalne, że urządzenie się nagrzewa.
- Nie używaj urządzenia do czyszczenia odzieży, którą masz na sobie Ty lub inna osoba.
- Siła i temperatura gorącej pary może negatywnie wpływać na niektóre materiały. Przed użyciem urządzenia należy zawsze sprawdzić na małej powierzchni, czy materiał nadaje się do czyszczenia gorącą parą.
- Nigdy nie kieruj urządzeniem w kierunku zwierząt, osób ani roślin (niebezpieczeństwo poparzenia)! Nie kieruj urządzeniem w kierunku urządzeń ani przewodów elektrycznych.
- Nie naprawiaj urządzenia samodzielnie. Skontaktuj się z autoryzowanym centrum serwisowym.
- Dzieci w wieku 8 lat i starsze oraz osoby o ograniczonej zdolności ruchowej, zmniejszonym postrzeganiu zmysłowym, niewystarczającej zdolności umysłowej lub osoby, które nie zapoznały się z obsługą, mogą korzystać z urządzenia tylko pod nadzorem osoby odpowiedzialnej i zapoznanej z obsługą. Czyszczenie ani konserwację wykonywaną przez użytkownika nie mogą wykonywać dzieci, chyba że są one starsze niż 8 lat i pod nadzorem. Dzieci poniżej 8 lat muszą trzymać się poza zasięgiem urządzenia i jego dopływu. Dzieciom nie wolno bawić się z urządzeniem.

Nieprzestrzeganie instrukcji producenta może doprowadzić do tego, że ewentualna naprawa nie zostanie uznana za naprawę gwarancyjną.

Tylko do użytku domowego

Mop i odkurzacz parowy został zaprojektowany do użytku na twardych powierzchniach, takich jak ceramika, szkło, kamień, marmur, beton, winyl, linoleum, uszczelniona drewniana podłoga i dywany. Urządzenie nie jest przeznaczone do użytku na delikatnym jedwabiu, skórze, welurze ani innych materiałach wrażliwych na gorącą parę. Urządzenia nie wolno używać ani na woskowane meble, bardzo cienkie tworzywa sztuczne, nieuszczelnione drewniane podłogi, sufity, płyty gipsowo-kartonowe, zewnętrzne lakiery samochodowe, elektronikę lub elementy elektryczne.

PAMIĘTAJ: Ciepło i para mogą być nieodpowiednie do podłóg, które są wrażliwe na wysoką temperaturę lub gorącą parę. Jeżeli nie masz pewności, zaleca się uzyskać te informacje bezpośrednio od producenta podłogi i przed użyciem wypróbować myjkę parową na małej i mało widocznej powierzchni.

OPIS PRODUKTU

- A Dźwignia rozpylania pary
- B Uchwyt
- C Przewód zasilający
- D Przycisk włączania / wyłączenia
- E Uchwyt myjki parowej
- F Dźwignia rozpylania pary myjki parowej
- G Pedał pojemnika na roztwór czyszczący
- H Pokrywa pojemnika na roztwór czyszczący
- I Pojemnik na roztwór czyszczący
- J Haczyk do mocowania przewodu zasilającego
- K Przycisk do zwalniania myjki parowej
- L Przycisk do zwalniania pojemnika na wodę
- M Pojemnik na wodę
- N Dysza podłogowa
- O Szczotka

- P Nasada do węża
- Q Wąż
- R Nasada przedłużająca
- S Powłoka tekstylna
- T Część poruszająca się po dywanie (CP2000)
- U Mała powłoka tekstylna
- V Szpatułka do okien / Dysza do tapicerek (z małą powłoką tekstylną)
- W1 Szczotka druciana
- W2 Dysza (45°)
- W3 Mała okrągła szczotka
- W4 Duża okrągła szczotka
- W5 Skrobaczka
- W6 Dysza szczelinowa

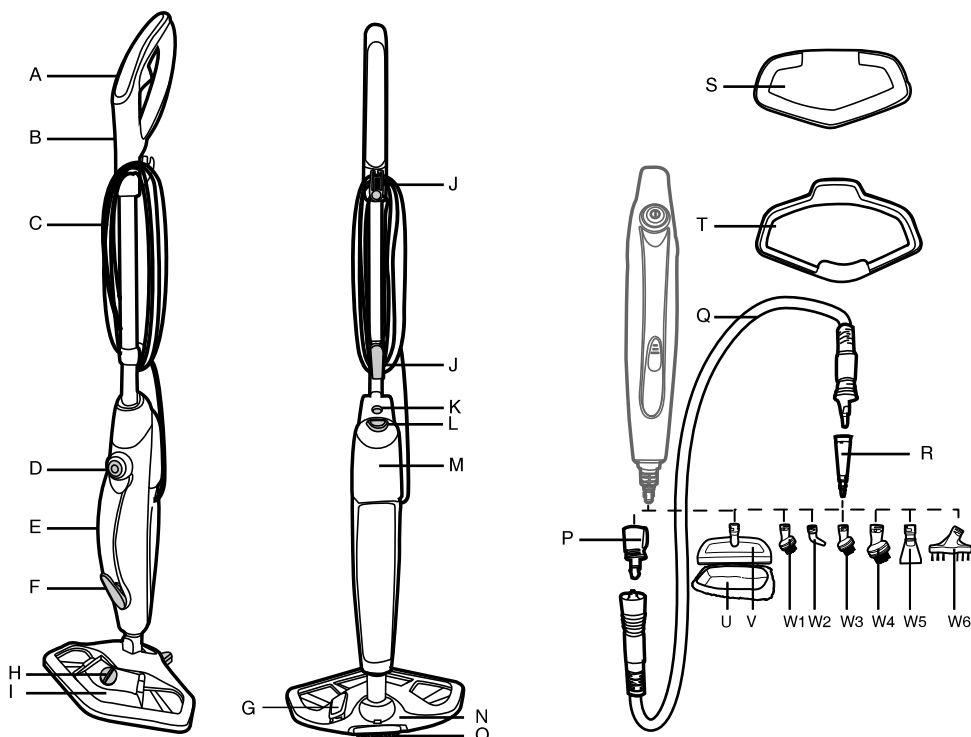

INSTRUKCJA OBSŁUGI

Montaż

Rozpakuj wszystkie części urządzenia i akcesoria.

1. Wsuń uchwyt do głównej jednostki myjki, aż wejdzie w swoje miejsce (1).
2. Włóż korpus myjki do dyszy podłogowej (2).

Używanie

PRZED PIERWSZYM UŻYCIEM

1. Naciśnij przycisk do zwalniania pojemnika na wodę i wyjmij go (3).
PAMIĘTAJ: Rura doprowadzająca wodę z pojemnika na wodę do bojlera jest obciążona kulką z mosiądzu. To rozwiązanie konstrukcyjne jest celowe i służy do zwiększenia efektywności wykorzystania wody. To, że mosiężna kulka w pojemniku na wodę podczas pracy grzechoce, jest normalne.
2. Pociągnij pokrywę pojemnika na wodę i otwórz go (4).
3. Napełnij pojemnik na wodę zimną wodą z kranu. Załóż pokrywę z powrotem na pojemnik (4). Do pojemnika na czystą wodę nie dodawaj żadnych środków czyszczących, substancji chemicznych ani perfumy.

PAMIĘTAJ: W celu znaczącego zmniejszenia gromadzenia się kamienia i przedłużenia żywotności myjki parowej zaleca się używać wody destylowanej lub demineralizowanej.

4. Przymocuj pojemnik na wodę z powrotem do głównej części myjki i upewnij się, że filtr wodny jest na swoim miejscu.
5. Na dolną część dyszy podłogowej załóż powłokę tekstylną (5).

WAŻNE: Przed przystąpieniem do dodawania wody do pojemnika na wodę lub wymiany powłoki tekstylnej należy zawsze odłączyć urządzenie od gniazdka.

PAMIĘTAJ: Przed użyciem należy w celu usunięcia luźnych włókien wyprać powłokę tekstylną.

PAROWE CZYSZCZENIE PODŁÓG

PAMIĘTAJ: Przed użyciem myjki parowej należy w celu usunięcia wszelkich zanieczyszczeń pozamiatać lub podkurzać.

WAŻNE: Nie wolno używać myjki parowej bez powłoki tekstylnej przymocowanej do dyszy podłogowej.

PAMIĘTAJ: Do czyszczenia podłóg nie używaj części poruszającej się po dywanie.

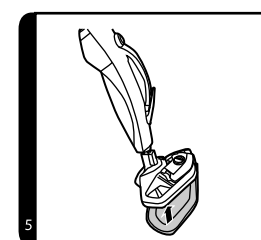
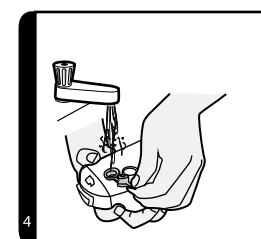
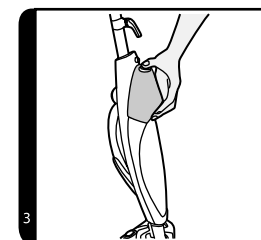
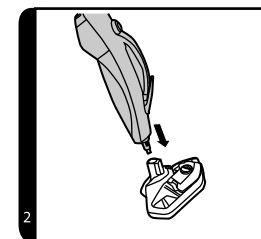
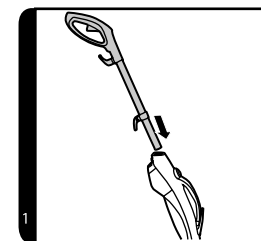

1. Podłącz przewód zasilający urządzenia do gniazdka. Naciśnij przycisk włączania/wyłączania, a zapali się niebieska kontrolka.
2. Po kilku sekundach połowa kontrolki zacznie świecić na czerwono, co oznacza, że myjka parowa jest gotowa do pracy.
3. Pochyl myjkę parową tak, że nadepniesz na dyszę podłogową nogą i główną część urządzenia pochylisz do podłogi (6).
4. W celu wytwarzania pary naciśnij dźwignię rozpylania pary (7).
5. Poruszaj myjką parową powoli do przodu i do tyłu, zwracając szczególną uwagę na często używane powierzchnie (7).

PAROWE CZYSZCZENIE DYWANÓW

PAMIĘTAJ: Przed użyciem myjki parowej należy w celu usunięcia wszelkich zanieczyszczeń pozamiatać lub poodkurzać.

WAŻNE: Nie wolno używać myjki parowej bez powłoki tekstylnej przymocowanej do dyszy podłogowej.

1. Do dyszy podłogowej przymocuj część poruszającą się po dywanie (10).
2. Podłącz przewód zasilający urządzenia do gniazdka. Naciśnij przycisk włączania/wyłączania, a zapali się niebieska kontrolka.
3. Po kilku sekundach połowa kontrolki zacznie świecić na czerwono, co oznacza, że myjka parowa jest gotowa do pracy.
4. Pochyl myjkę parową tak, że nadepniesz na dyszę podłogową nogą i główną część urządzenia pochylisz do podłogi (6).
5. W celu wytwarzania pary naciśnij dźwignię rozpylania pary (7).
6. Poruszaj myjką parową powoli do przodu i do tyłu, zwracając szczególną uwagę na często używane powierzchnie (7).

KORZYSTANIE Z MYJKI PAROWEJ

1. Naciśnij przycisk do zwalniania myjki parowej i wyjmij stalową rurkę (11).
2. Wyjmij dyszę podłogową (12).
3. Naciśnij przycisk do zwalniania pojemnika na wodę i wyjmij go (3).

PAMIĘTAJ: Rura doprowadzająca wodę z pojemnika na wodę do bojlera jest obciążona kulką z mosiądzu. To rozwiązanie konstrukcyjne jest celowe i służy do zwiększenia efektywności wykorzystania wody. To, że mosiężna kulka w pojemniku na wodę podczas pracy grzechoce, jest normalne.

4. Pociągnij pokrywę pojemnika na wodę i otwórz go (4).
5. Napełnij pojemnik na wodę zimną wodą z kranu. Załóż pokrywę z powrotem na pojemnik (4). Do pojemnika na czystą wodę nie dodawaj żadnych środków czyszczących, substancji chemicznych ani perfumy.

- **UWAGA! W celu napełnienia zbiornika wody korzystaj wyłącznie z wody destylowanej!**
- Zawsze odłącz urządzenie z gniazdka elektrycznego podczas napełniania wodą destylowaną, opróżniania lub jeśli nie korzystasz z urządzenia.

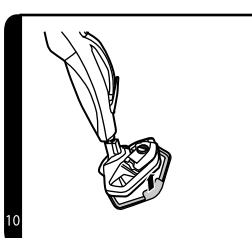
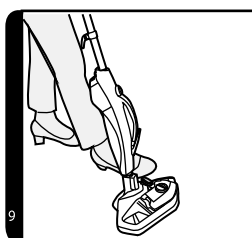
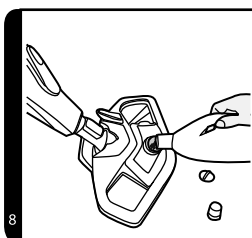
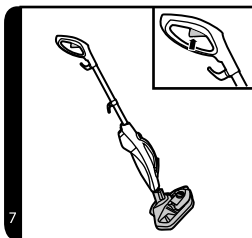

WYMIANA FILTRU WODY

Filtr wody pomaga w filtrowaniu minerałów zawartych w wodzie, które obniżają skuteczność czyszczacza parowego. W zależności od częstotliwości stosowania urządzenia, powinno się wymieniać filtr co 80–100 godzin. Mopa parowego **używaj wyłącznie z wodą destylowaną**. Jeśli mieszkasz w rejonie o twardej wodzie, przy korzystaniu z tej wody na podgrzewaczu mogą powstawać osady, co zmniejsza skuteczność czyszczacza. Korzystaj wyłącznie z wody destylowanej. Wydłuższy w ten sposób żywotność filtru wody i podgrzewacza.

1. Przymocuj pojemnik na wodę z powrotem do głównej części myjki i upewnij się, że filtr wodny jest na swoim miejscu.
2. Podłącz przewód zasilający myjki do gniazdka, naciśnij przycisk włączania/wyłączania, a zapali się niebieska kontrolka.
3. Po kilku sekundach połowa kontrolki zacznie świecić na czerwono, co oznacza, że myjka parowa jest gotowa do pracy.
4. W celu wytwarzania pary naciśnij dźwignię rozpylania pary (na myjce parowej) (13).

WAŻNE: Zawsze, gdy zamierzasz zdjąć dyszę podłogową lub myjkę parową, odłącz najpierw przewód zasilający od gniazdka. Przed zdjęciem dyszy podłogowej najpierw upewnij się, że myjka jest całkowicie ostygnięta.

KORZYSTANIE Z POJEMNIKA NA ROZTWÓR CZYSZCZĄCY

1. Odkręć pokrywę pojemnika na roztwór czyszczący, w kierunku przeciwnym do ruchu wskazówek zegara, i napełnij ją środkiem czyszczącym (8).
2. Załóż pokrywę z powrotem i dokręć ją w kierunku ruchu wskazówek zegara.
3. Nadepnij pedał pojemnika na roztwór czyszczący do pozycji ON (włącz). Naciskając pedał do pozycji OFF (wyłącz) wyłączysz używanie roztworu czyszczącego.

WAŻNE: Aby uniknąć wyciekania roztworu, gdy urządzenia się nie używa, upewnij się, że pedał jest w pozycji OFF (wyłącz).

Opróżnianie pojemnika na roztwór czyszczący

1. Odłącz przewód zasilający do gniazdka i upewnij się, że urządzenie ostygło.
2. Wyjmij pojemnik na roztwór czyszczący z głównej części urządzenia (17).
3. Odkręć pokrywę pojemnika na roztwór czyszczący, w kierunku przeciwnym do ruchu wskazówek zegara.
4. Wylej resztę roztworu z pojemnika (17). Załóż pokrywę z powrotem na pojemnik i przymocuj ją do myjki parowej.

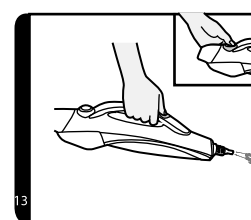
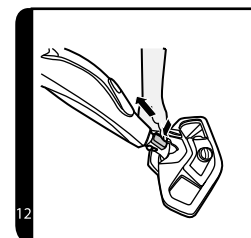
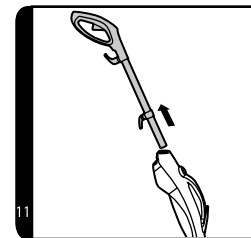

Akcesoria

Bez węża

- Po zdjęciu dyszy podłogowej można bezpośrednio do wylotu pary (14) podłączyć różne typy nasad. Podłącz nasadę i w kierunku ruchu wskazówek zegara dokręć ją, aż znajdzie się w odpowiedniej pozycji.

Z węzem

- Podłącz do wylotu pary nasadę do węża (15).
- Do nasady do węża podłącz węża. Dopasuj znaki na nasadzie do otworu i obracaj nasadę w kierunku ruchu wskazówek zegara, aż nasada znajdzie się we właściwej pozycji (15).
- Aby zdjąć węża, naciśnij przycisk zwalniający na jego dolnej części w kierunku od urządzenia, obróć węża w kierunku odwrotnym do ruchu wskazówek zegara i delikatnie zdejmij go z myjki.
- Do dyszy węża podłącz nasadę przedłużającą i obróć ją w kierunku ruchu wskazówek zegara, aż nasada znajdzie się we właściwej pozycji.
- Do nasady przedłużającej można podłączyć dodatkowe akcesoria, które należy także obrócić w kierunku ruchu wskazówek zegara, aż nasada znajdzie się we właściwej pozycji (15).

Nasada przedłużająca - używana do bardzo zanieczyszczonych powierzchni, takich jak prysznic lub kuchnie.

Szpatułka do okien - używana do czyszczenia okien i lusterek bez smug.

Dysza do tapicerek - na szpatułkę do okien załóż powłokę tekstylną i użyj ją do czyszczenia sof i tapicerek krzesel.

Okrągła szczotka - używana do przywartego tłuszczu i brudu.

Druciana szczotka - do czyszczenia grilla i kratek w piekarniku.

Dysza (45 °) - do czyszczenia trudno dostępnych miejsc, takich jak kurki kranu itp.

Skrobaczka - idealna do czyszczenia przywartych resztek w piekarniku lub do rozmrażania zamrażarek.

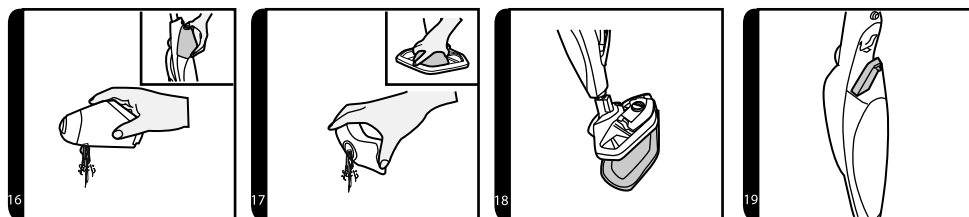
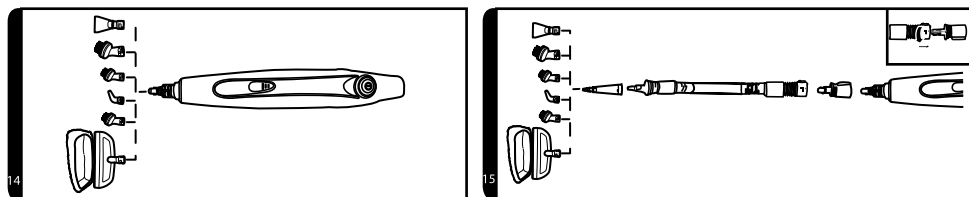

CZYSZCZENIE I KONSERWACJA

WAŻNE: PRZED PRZYSTĄPIENIEM DO JAKIEJKOLWIEK KONSERWACJI NALEŻY UPEWNIĆ SIĘ, ŻE MYJKA PAROWA CAŁKOWICIE OSTYGŁA.

Opróżnienie pojemnika na wodę

- Odłącz przewód zasilający do gniazdka i upewnij się, że urządzenie ostygło.
- Zwolnij pojemnik na wodę z głównej części myjki parowej (3).
- Zdejmij pokrywę z pojemnika na wodę.
- Wylej resztę wody z pojemnika. (16). Załóż pokrywę z powrotem na pojemnik i przymocuj ją do myjki parowej.

Zdejmowanie i czyszczenie powłoki tekstylnej

- Odłącz przewód zasilający do gniazdka i upewnij się, że urządzenie ostygło.
- W razie konieczności zdejmij najpierw część poruszającą się po dywanie, a następnie zdejmij powłokę z dyszy podłogowej.(18).
- Wypierz powłokę tekstylną w pralce przy najwyżej 40 °C, używając łagodnego środka piorącego.

WAŻNE: Do prania powłok z mikrofibry nie należy nigdy używać wybielaczy ani płynu do płukania.

Wymiana filtra do twardej wody

Myjka parowa jest wyposażona w filtr do twardej wody. Jeżeli mieszkasz w obszarze z twardą wodą, filtr zmieni z biegiem czasu swój kolor. W zależności od twardości wody i częstotliwości używania myjki należy zmieniać filtr co 6 miesięcy.

- Odłącz przewód zasilający do gniazdka i upewnij się, że urządzenie ostygło.
- Zwolnij pojemnik na wodę z głównej części myjki parowej (3).
- Wyjmij filtr wodny z myjki parowej (19). Wymień stary filtr na nowy.
- Włóż pojemnik z powrotem do myjki parowej.

PAMIĘTAJ: Stan filtra wpływa na wydajność urządzenia.

ROZWIĄZYWANIE PROBLEMÓW

Jeżeli wystąpi problem z urządzeniem, przed skontaktowaniem się z centrum serwisowym należy zapoznać się z następującą listą kontrolną.

Dźwignia gorącej pary się nie włącza.

- Sprawdź, czy urządzenie jest podłączone do gniazdka.
- Sprawdź Przewód zasilający.

Dysza parowa nie wytwarza parę.

- Możliwy brak wody w pojemniku na wodę.
- Możliwe, że pojemnik na wodę nie jest prawidłowo umieszczony w korpusie urządzenia.

Powłoka tekstylna nie chwyta brudu.

- Powłoka tekstylna może być nasycona brudem i przed dalszym użyciem należy ją wyprać. Patrz rozdział czyszczenie i konserwacja.

CZĘSTO ZADAWANE PYTANIA DOTYCZĄCE CZYSZCZENIA

Kiedy jest dysza parowa gotowa do pracy? Za około 25 sekund.

Czy dyszę parową można używać do wszystkich typów podłóg? Można używać jej do wszystkich twardych podłóg z marmuru, ceramiki, kamienia, linoleum, drewna i do parkietów.

Czy dysza parowa wytwarza parę automatycznie? Nie. W celu wytworzenia pary należy nacisnąć dźwignię rozpylania pary znajdującą się pod uchwytem.

Czy do pojemnika na wodę można dodawać środki czyszczące lub inne substancje chemiczne? Nie. Spowoduje to uszkodzenie urządzenia.

Co zrobić, jeżeli mieszkam w mieście z bardzo twardą wodą? Należy użyć filtrowanej wody lub częściej zmieniać filtry. Jeżeli z dyszy wylatuje słaby prąd pary, sprawdź, czy jej otwór nie jest zatkany kamieniem wodnym.

Kiedy należy wymienić filtr? Jak mogę to zauważyć? Zależy od twardości wody. Zazwyczaj po 6 miesiącach. Można zauważyć, że żółty kolor wewnątrz kasety lekko wyblakł.

Jak długo wytrzyma pełny pojemnik na wodę, zanim będzie go trzeba znów uzupełnić? Około 12 minut ciągłej pracy z gorącą parą.

Czy mop można myć? Tak, można go prać ręcznie lub w pralce przy temperaturze do 40 °C. Użyj łagodnego środka piorącego. Nie używaj wybielacza ani zmiękczacza.

Jak często należy mop wymieniać? To zależy od kilku czynników, zwłaszcza od twardości podłogi. To, czy mop nadaje się do wymiany, można najlepiej poznać według tego, że mop zostaje nawet po wypraniu brudny lub jeżeli nie działa już tak dobrze, jak na początku.

SERWIS

Bardziej kompleksowe konserwacje lub naprawy wymagające ingerencję w wewnętrzne elementy produktu powinien wykonywać wykwalifikowany serwis.

OCHRONA ŚRODOWISKA

- Należy preferować recykling materiałów opakowaniowych i starych urządzeń.
- Pudełko urządzenia można usuwać jako odpad sortowany.
- Plastikowe worki z polietylenu (PE) należy oddać w miejscu gromadzenia materiału do recyklingu.

Recykling urządzenia pod koniec jego okresu żywotności



Symbol na produkcie lub jego opakowaniu oznacza, że produktu tego nie wolno traktować jako odpadu komunalnego. Należy przekazać go do punktu zbiórki do recyklingu urządzeń elektrycznych i elektronicznych. Zapewnienie prawidłowej utylizacji niniejszego produktu zapobiega negatywnym wpływom na środowisko oraz zdrowie ludzi, jakie mogłyby wynikać z niewłaściwej utylizacji tego produktu. W celu uzyskania szczegółowych informacji na temat recyklingu niniejszego produktu skontaktuj się z lokalnym biurem, służbą usuwania odpadów z gospodarstw domowych lub sklepem, w którym zakupiono produkt.



Produkt ten spełnia wszystkie podstawowe wymagania dotyczących dyrektyw UE.

Zmiany tekstu, wyglądu i specyfikacji technicznych mogą ulec zmianie bez wcześniejszego powiadomienia, do czego zastrzegamy sobie prawo.

KÖSZÖNETNYILVÁNÍTÁS

Köszönjük, hogy megvásárolta ezt a Concept márkájú készüléket, és kívánjuk, hogy használata során végig elégedett legyen termékünkkel.

Az első használat előtt figyelmesen tanulmányozza át az egész használati útmutatót, és őrizze meg. Gondoskodjon róla, hogy a terméket kezelő valamennyi személy megismerje az útmutató tartalmát.

| Műszaki adatok CP2000 CP2010 | |
|--------------------------------|----------------------|
| Feszültség | 220-240 V ~ 50/60 Hz |
| Teljesítményfelvétel | 1500 W |

FONTOS BIZTONSÁGI FIGYELMEZTETÉSEK

Ne hagyja a készüléket felügyelet nélkül, ha csatlakoztatva van az elektromos hálózatba. Elektromos készülék használatakor mindig be kell tartani az alábbi biztonsági előírásokat:

- A karbantartás megkezdése előtt, vagy ha a készüléket éppen nem használja, mindig húzza ki a fali aljzattól.
- Ne használja a berendezést a szabadban vagy nedves felületen.
- Ne használja a készüléket álló és lezárt állapotban.
- Ne hagyja a készüléket működésben, ha hosszabb ideig nem mozgatja. Ha a készülék működésben van, folyamatosan tartsa mozgásban.
- Ne hagyja, hogy játsszanak a készülékkel. Különös figyelemmel kell eljárni, ha a készüléket gyermekek közelében használják.
- A terméket csak az ezen használati útmutatóban leírtak szerint használja. Csak a gyártó által ajánlott tartozékokat használjon.
- Mindig húzza ki a készüléket az aljzattól, ha vizet tölt bele vagy önt ki belőle, illetve, ha nem használja.
- Ha a tápkábel vagy a csatlakozó sérült, ne használja a készüléket. Ha a készülék nem úgy működik, ahogy kellene, leesett, megsérült, a szabadban maradt vagy vízbe esett, forduljon szakszervizhez.
- Ne húzza ki és ne vigye a készüléket a tápkábelnél fogva, ne használja a tápkábelt fogantyúként, ne csukja az ajtót a kábelre, és ne tekerje éles peremek vagy sarkok köré.
- Tartsa a tápkábelt kellő távolságban a forró felületektől.
- Ne vezesse át a készüléket a tápkábelen.
- Amikor a készüléket kihúzza a konnektorból, soha ne a kábelnél fogva húzza, hanem fogja meg a csatlakozót, és húzza ki.

- Ne nyúljon a készülékhez vizes kézzel.
- Ne használja a készüléket a víztartály fedele nélkül.
- A gőzt ne használja, ha a tartályban nincs víz.
- Ha a gőztisztítót nem használja, ürítse ki a víztartályt.
- Ne tegyen semmilyen tárgyat a nyílásokba. Ne használja a készüléket, ha valamelyik nyílás eldugult. Tartsa a készüléket portól, szálaktól, hajtól és minden olyan anyagtól tisztán, ami ronthatja a teljesítményét.
- Forduljon a gyártóhoz/forgalmazóhoz (ld. a jótállási és javítási feltételeket). A nem megfelelő szerelés vagy javítás miatt áramütés érheti a gőztisztítót használó személyt.
- Haját, laza öltözetét, ujjait és egyéb testrészeit tartsa biztonságos távolságban a nyílásoktól és minden mozgó alkatrészről.
- Soha ne engedje a gőzt másik személyre. A gőz nagyon forró, égési sérülést okozhat. Ne használja a készüléket robbanásveszélyes vagy gyúlékony gázok közelében.
- Mielőtt kihúzza a konnektorból, kapcsolja ki a készüléket.
- A készüléket ne használja forró szennyeződések, pl. cigaretta, gyufa vagy forró hamu eltávolítására.
- Lépcső tisztításakor legyen különösen elővigyázatos.
- A készüléket ne használja gyúlékony vagy robbanékony szennyeződések, pl. benzin, öngyújtó-folyadék eltávolítására. A készüléket olyan helyen se használja, ahol ilyen folyadékok is jelen lehetnek.
- A készüléket ne használja olyan zárt térben, ahol olajfestékből, oldószerből vagy molyirtóból gyúlékony, robbanékony vagy mérgező kipárolgás szabadulhat fel. A készüléket olyan helyen se használja, ahol gyúlékony por található. Vegyszerek használata kárt okozhat a készülékben. Vegyszerek használata esetén elveszíti a jótállást.
- A készüléket ne használja mérgező anyagok, pl. klóros fehérítő, lefolyótisztító, benzin eltávolítására.
- A vízbe soha ne tegyen adalékanyagot, pl. parfümöt, folteltávolítót vagy alkoholtartalmú anyagot. A készülék megsérülhet, vagy veszélyes lehet a kezelő számára.
- Használat előtt győződjön meg róla, hogy a víztartály fedele teljesen be van csavarva.
- Ne érjen hozzá a készülék forró részeihez. Működés közben normális, ha a készülék felmelegszik.
- Ne használja a készüléket olyan ruha tisztítására, amit éppen valaki visel.

- A forró gőz ereje és hőmérséklete kedvezőtlen hatást gyakorolhat bizonyos anyagokra. A gőztisztítót előbb mindig próbálja ki egy kis felületen, hogy megállapítsa, az adott anyag kezelhető-e forró gőzzel.
- A készüléket soha ne irányítsa állatokra, személyekre vagy növényekre (megégetheti őket)! A készüléket soha ne irányítsa elektromos készülékekre vagy drótokra.
- Ne javítsa maga a készüléket. Forduljon szakszervizhez.
- Ezt a készüléket csak 8 évesnél idősebb gyermekek vagy csökkent mozgásképességű, csökkent érzékszervi képességekkel vagy nem megfelelő szellemi alkalmassággal bíró, valamint a használati útmutatót nem ismerő személyek csak felelős, a kezelést ismerő személy felügyelete alatt használhatják. A felhasználói karbantartást és tisztítást gyerekek nem végezhetik, ha nem idősebbek 8 évnél, és nincsenek felügyelet alatt. A 8 évnél fiatalabb gyerekeket tartsa távol a készüléktől és a vezetékektől. A gyerekeknek tilos a készülékkel játszani.

Ha nem tartja be a gyártó utasításait, az esetleges javításra nem vonatkozik a jótállás.

Csak háztartási használatra

A gőzmop és -tisztító kemény felületek, pl. kerámia, üveg, kő, márvány, beton, vinil, linóleum, tömített parketta és szőnyeg tisztítására készült. A készülék nem használható finom selyem, bőr, velúr vagy egyéb, a forró gőzre érzékeny finom anyagokhoz. Ne használja továbbá viasszal kezelt bútor, nagyon vékony műanyag, tömítetlen parketta, mennyezet, gipszkarton, külső gépkocsifényezés, elektronika és elektromos tárgyak tisztítására.

MEGJEGYZÉS: A hő és a gőz nem feltétlenül alkalmas hőre vagy forró gőzre érzékeny parkettára. Ha nem tudja biztosan, javasoljuk, hogy ezen információk után érdeklődjön parkettája gyártójánál, és használat előtt próbálja ki a gőztisztítót egy kis, nem szem előtt lévő felületen.

A TERMÉK LEÍRÁSA

- A** A permetezőfej karja
- B** Fogantyú
- C** Tápkábel
- D** Be-/kikapcsoló gomb
- E** A kézi tisztító fogantyúja
- F** A kézi tisztító permetezőfejének karja
- G** A tisztítóoldat tartályának pedálja
- H** A tisztítóoldat tartályának kupakja
- I** A tisztítóoldat tartálya
- J** Kampó a tápkábel rögzítésére
- K** Gomb a kézi tisztító kioldására
- L** Gomb a víztartály kioldására
- M** Víztartály
- N** Padlótisztító fej
- O** Kefe

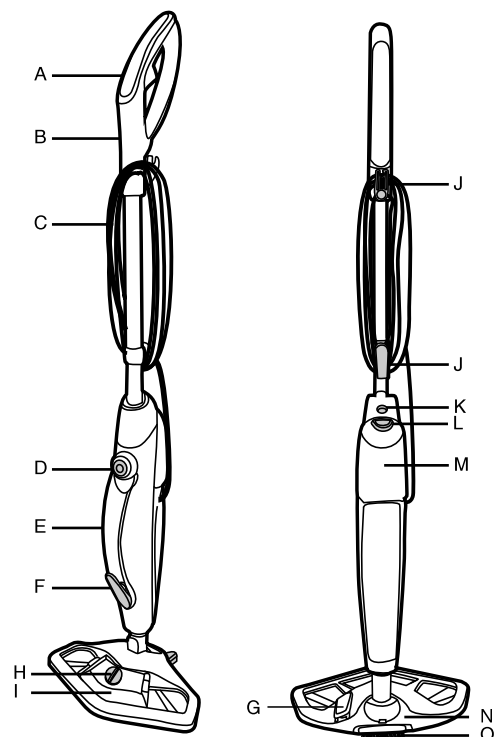

- P** Csőtoldalék
- Q** Tömlő
- R** Hosszabbító fej
- S** Textilhuzat
- T** Szőnyegtisztító fej (CP2000)
- U** Kis textilhuzat
- V** Ablaklehzó / Kárpittisztító fej (kis textilhuzattal)
- W1** Drótkefe
- W2** Fúvóka (45°)
- W3** Kis kerek kefe
- W4** Nagy kerek kefe
- W5** Kaparó
- W6** Réstisztító kefe

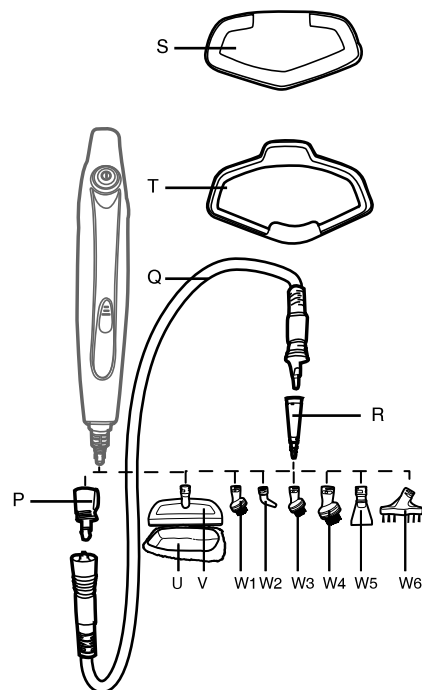

HASZNÁLATI ÚTMUTATÓ

Összeállítás

Csomagolja ki a készülék és a tartozékok minden elemét.

1. Csúsztassa be a fogantyút a gőztisztító főegységébe, amíg be nem illeszkedik a megfelelő helyre (1).
2. Ültesse fel a gőztisztító házát a padlótisztító fejre (2).

Használat

ELSŐ HASZNÁLAT ELŐTT

1. Nyomja meg a víztartály kioldására szolgáló gombot, és vegye ki a tartályt (3).

MEGJEGYZÉS: Abban a csőben, amely a vizet a víztartályból a vízmelegítőbe vezeti, van egy sárgaréz golyó. Ez a szerkezeti megoldás szándékos, és arra szolgál, hogy növelje a vízfelhasználás hatékonyságát. Normális jelenség, ha a golyó működés közben zörög a tartályban.

2. Húzza meg a víztartály kupakját, és nyissa ki (4).
3. Töltse meg a víztartályt hideg csapvízzel. Rögzítse a kupakot ismét a tartályra (4). A tiszta vizes tartályba ne tegyen semmilyen tisztószeret, vegyi anyagot vagy illatszert.

MEGJEGYZÉS: Annak érdekében, hogy jelentősen csökkentse a vízköképződést, és meghosszabbítsa a gőztisztító élettartamát, javasoljuk, hogy desztillált vagy ionmentes vizet használjon.

4. Rögzítse a víztartályt újra a gőztisztító főegységéhez, és ellenőrizze, hogy a vízsűrő a helyén van.
5. A padlótisztító fej aljára tegye fel a textilhuzatot (5).

FONTOS: Mielőtt pótolja a vizet a tartályban vagy kicseréli a textilhuzatot, mindig húzza ki a készüléket a konnektorból.

MEGJEGYZÉS: Használat előtt mossa ki a textilhuzatot, hogy minden szabad szálát eltávolítson róla.

A PADLÓ GŐZTISZTÍTÁSA

MEGJEGYZÉS: A gőztisztító használata előtt mindig seperje fel vagy porszívózza fel a padlót, hogy minden szennyeződést eltávolítson.

FONTOS: Ne használja a gőztisztítót a padlótisztító fejre rögzített textilhuzat nélkül.

MEGJEGYZÉS: A padló tisztításához ne használja a szőnyegtisztító fejet.

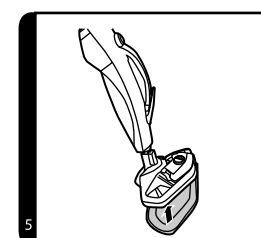
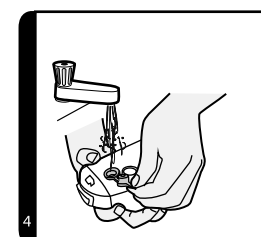
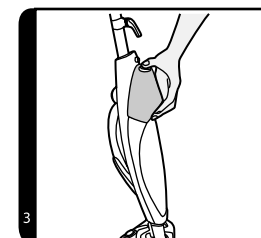
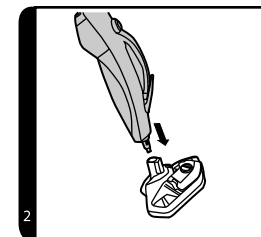
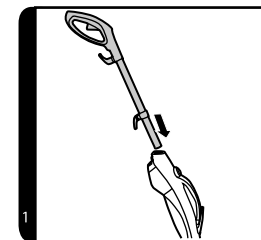

1. Dugja be a készülék tápkábelét a konnektorba. Nyomja meg a be-/kikapcsoló gombot, kigyullad egy kék kontroll-lámpa.
2. Néhány másodperc múlva a kontroll-lámpa fele pirosan világít, ami annak jele, hogy a gőztisztító üzemkész.
3. Döntse meg a gőztisztítót úgy, hogy a padló tisztító feje lábbal rálép, és a készülék főegységét billentse a föld felé (6).
4. Gőz készítéséhez nyomja meg a permetezőfej karját (7).
5. A gőztisztítót mozgassa lassan előre és hátra, és szenteljen különös figyelmet a gyakoribb használatnak kitett helyekre (7).

A SZŐNYEGEK GŐZTISZTÍTÁSA

MEGJEGYZÉS: A gőztisztító használata előtt mindig seperje fel vagy porszívózza fel a padlót, hogy minden szennyeződést eltávolítson.

FONTOS: Ne használja a gőztisztítót a padló tisztító feje rögzített textilhuzat nélkül.

1. A padló tisztító feje tegye fel a szőnyegtisztító fejet (10).
2. Dugja be a készülék tápkábelét a konnektorba. Nyomja meg a be-/kikapcsoló gombot, kigyullad egy kék kontroll-lámpa.
3. Néhány másodperc múlva a kontroll-lámpa fele pirosan világít, ami annak jele, hogy a gőztisztító üzemkész.
4. Döntse meg a gőztisztítót úgy, hogy a padló tisztító feje lábbal rálép, és a készülék főegységét billentse a föld felé (6).
5. Gőz készítéséhez nyomja meg a permetezőfej karját (7).
6. A gőztisztítót mozgassa lassan előre és hátra, és szenteljen különös figyelmet a gyakoribb használatnak kitett helyekre (7).

A KÉZI TISZTÍTÓ HASZNÁLATA

1. Nyomja meg a kézi tisztító kioldására szolgáló gombot, és vegye ki az acélcsővet (11).
2. Vegye ki a padló tisztító fejet (12).
3. Nyomja meg a víztartály kioldására szolgáló gombot, és vegye ki a tartályt (3).

MEGJEGYZÉS: Abban a csőben, amely a vizet a víztartályból a vízmelegítőbe vezeti, van egy sárgaréz golyó. Ez a szerkezeti megoldás szándékos, és arra szolgál, hogy növelje a vízfelhasználás hatékonyságát. Normális jelenség, ha a golyó működés közben zörög a tartályban.

4. Húzza meg a víztartály kupakját, és nyissa ki (4).
5. Töltse meg a víztartályt hideg csapvízzel. Rögzítse a kupakot ismét a tartályra (4). A tiszta vizes tartályba ne tegyen semmilyen tisztítószert, vegyi anyagot vagy illatszert.

• FIGYELEM! A tartályba csak desztillált vizet töltsön!

- Mindig húzza ki a készüléket az aljzatból, ha desztillált vizet tölt bele vagy önt ki belőle, illetve, ha a készüléket nem használja.

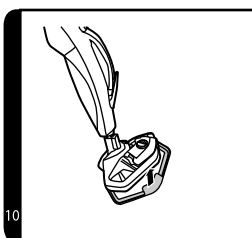
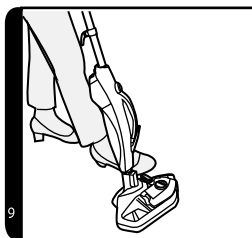
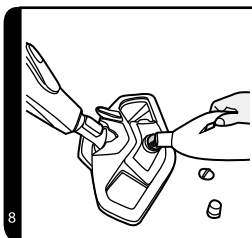
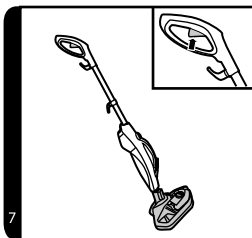

A VÍZSZŰRŐ CSERÉJE

A vízszűrő segít kiszűrni a vízben található ásványi anyagokat, amelyek csökkentik a gőztisztító hatékonyságát. Attól függően, milyen gyakran használja a készüléket, a szűrőt 80–100 óránként cserélni kell. A gőzmozgató **kizárólag desztillált vizet használjon**. Ha olyan környéken lakik, ahol kemény a víz, a víz lerakódást okozhat a fűtőegységen, ami csökkenti a tisztító teljesítményét. Kizárólag desztillált vizet használjon. Ezzel növeli a vízszűrő és a fűtőegység élettartamát.

1. Rögzítse a víztartályt újra a gőztisztító főegységéhez, és ellenőrizze, hogy a vízszűrő a helyén van.
2. Csatlakoztassa a gőztisztítót a hálózatba, nyomja meg a be-/kikapcsoló gombot, kigyullad egy kék kontroll-lámpa.
3. Néhány másodperc múlva a kontroll-lámpa fele pirosan világít, ami annak jele, hogy a gőztisztító üzemkész.
4. Gőz készítéséhez nyomja meg a permetezőfej karját (a kézi tisztítón) (13).

FONTOS: Mindig, amikor le akarja venni a padló tisztító fejet vagy a kézi tisztítót, előbb húzza ki a tápkábelt a konnektorból. Mielőtt leveszi a padló tisztító fejet, győződjön meg róla, hogy a gőztisztító teljesen kihűlt.

A TISZTÍTÓOLDAT TARTÁLYÁNAK HASZNÁLATA

1. Az óramutató járásával ellentétes irányba csavarja le a tisztítóoldat tartályának kupakját, és töltsen meg tisztítóanyaggal (8).
2. A kupakot tegye vissza, és az óramutató járásával megegyező irányba húzza meg.
3. Lábbal nyomja a tisztítóoldat tartályának pedálját ON (nyitott) állásba. A pedál OFF (kikapcsolt) helyzetbe állításával megszünteti a tisztítóoldat használatát.

FONTOS: Annak érdekében, nehogy az oldat kifolyjon, amikor nem használja a készüléket, ellenőrizze, hogy a pedál OFF (kikapcsolt) állásban legyen.

A tisztítóoldat tartályának kiürítése

1. Húzza ki a tápkábelt a konnektorból, és győződjön meg róla, hogy a készülék eléggé kihűlt.
2. Vegye ki a tisztítóoldat tartályát a készülék főegységéből (17).
3. Az óramutató járásával ellentétes irányba csavarja le a tisztítóoldat tartályának kupakját.
4. Öntse ki a megmaradt oldatot a tartályból (17). Tegye vissza a kupakot a tartályra, és rögzítse a gőztisztítóhoz.

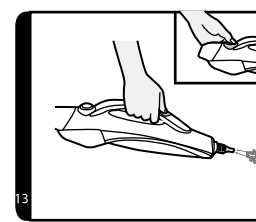
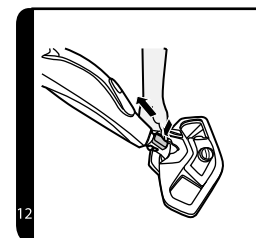
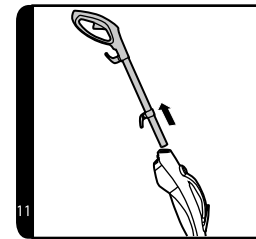

Tartozékok

Cső nélkül

1. Miután levette a padlótisztító fejet, különböző fajta fejeket tehet fel közvetlenül a gőzkimenetre (14). Tegye fel a fejet, és az óramutató járásával megegyező irányba csavarja fel, míg megfelelő állásba nem kerül.

Csővel

1. Tegye fel a gőzkimenetre a csőtoldalékat (15).
2. A csőtoldalékra tegye rá a csövet. A fejen lévő jelet illessze a nyíláshoz, és forgassa el az óramutató járásával megegyező irányba, amíg a toldalékat nem rögzítette a megfelelő állásba (15).
3. Ha a tömlőt le akarja venni, nyomja a kioldó gombot a tömlő alsó részén a készülék felől, forgassa el a tömlőt az óramutató járásával ellentétes irányba, és finoman húzza ki a tisztítóból.
4. A cső fűvókájára tegye fel a hosszabbító fejet, és forgassa el az óramutató járásával megegyező irányba, amíg a toldalékat nem rögzítette a megfelelő állásba.
5. A hosszabbító feje további tartozékat is feltehet, azt ismét forgassa el az óramutató járásával megegyező irányba, amíg nem rögzítette a megfelelő állásba (15).

Hosszabbító fej - nagyon szennyezett felületen, pl. zuhanyban vagy konyhában használja.

Ablaklehúzó - ablakra és tükörrre használja a foltmentes tisztítás érdekében.

Kárpittisztító fej - az ablaklehúzóra tegye fel a textilhuzatot, és ezt használja a kanapé és a szék kárpitjának tisztítására.

Kerek kefe - ellenálló zsírfolt vagy szennyezés esetén használja.

Drótkefe - a grill és a sütő rácsának tisztítására.

Fűvóka (45°) - nehezen elérhető helyek, pl. vízcsap stb. tisztítására.

Kaparó - kiváló a sütőben leégett maradékok letisztítására vagy a fagyaszto kiolvasztásakor.

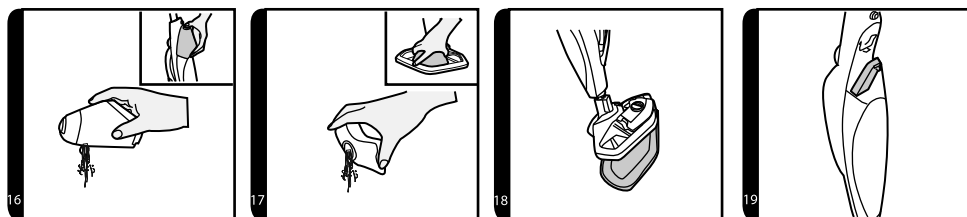
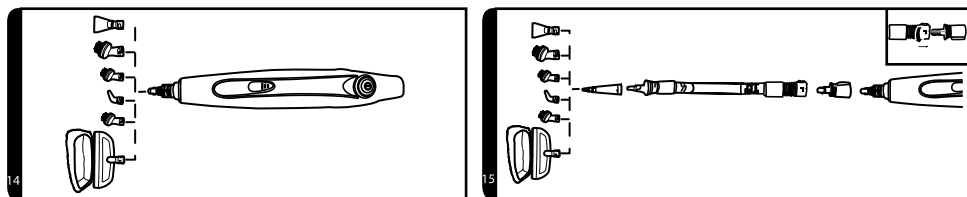

TISZTÍTÁS ÉS KARBANTARTÁS

FONTOS: MIELŐTT BÁRMIFÉLE KARBANTARTÁSBA KEZD, ELŐSZÖR GYŐZŐDJÖN MEG RÓLA, HOGY A GŐZTISZTÍTÓ TELJESEN KIHŰLT.

A víztartály kiürítése

1. Húzza ki a tápkábelt a konnektorból, és győződjön meg róla, hogy a készülék eléggé kihűlt.
2. Vegye ki a víztartályt a gőztisztító főegységéből (3).
3. Vegye le a víztartály kupakját.
4. Öntse ki a megmaradt vizet a tartályból. (16). Tegye vissza a kupakot a tartályra, és rögzítse a gőztisztítóhoz.

A textilhuzat levétele és tisztítása

1. Húzza ki a tápkábelt a konnektorból, és győződjön meg róla, hogy a készülék eléggé kihűlt.
2. Ha szükséges, vegye le először a szőnyegtisztító fejet, majd húzza le a textilhuzatot a padlótisztító fejről (18).
3. A textilhuzatot mossa ki mosógépben, legfeljebb 40 °C-on, és finom mosószerrel használjon hozzá.

FONTOS: A mikroszálás huzatok mosásához soha ne használjon fehérítőt vagy öblítőszeret.

A kemény vízhez való szűrő cseréje

A gőztisztító el van látva kemény víz elleni szűrővel. Ha olyan környéken lakik, ahol kemény a víz, a szűrő idővel elszíneződik. A víz keménységétől és a tisztító használatának gyakoriságától függően a szűrőt 6 havonta cserélni kell.

1. Húzza ki a tápkábelt a konnektorból, és győződjön meg róla, hogy a készülék eléggé kihűlt.
2. Vegye ki a víztartályt a gőztisztító főegységéből (3).
3. Vegye ki a vízszűrőt a gőztisztítóból (19). A régi szűrőt cserélje ki újra.
4. A víztartályt helyezze vissza a gőztisztítóba.

MEGJEGYZÉS: A szűrő állapota befolyással van a készülék működésére.

HIBAEHÁRÍTÁS

Ha a készülékkel probléma merül fel, mielőtt kapcsolatba lép a szakszervizzel, nézze át az alábbi ellenőrző listát.

A forrógőz-kar nem kapcsolódik be.

- Ellenőrizze, hogy a készülék csatlakoztatva van-e a konnektorból.
- Ellenőrizze a tápkábelt.

A gőzfűvóka nem termel gőzt.

- Talán nincs víz a víztartályban.
- Lehet, hogy rosszul van betéve a víztartály a készülék házába.

A textilhuzat nem távolítja el a szennyeződést.

- Lehet, hogy a textilhuzat telítődött a szennyeződésekkel, és a további használat előtt ki kell mosni. Ld. Tisztítás és karbantartás fejezet.

A TAKARÍTÁSSAL KAPCSOLATBAN LEGGYAKRABBAN FELTETT KÉRDÉSEK

Mennyi idő alatt lesz üzemkész a gőzfűvőka? Kb. 25 másodperc után.

A gőzfűvőkát minden padlófajtához használhatom? Minden kemény márvány, kerámia kő, linóleum, fa és parketta padlóhoz.

A gőzfűvőka automatikusan termel gőzt? Nem, gőztermeléshez meg kell nyomni a fogantyú alatt lévő permetezőfej karját.

Tehetek a víztartályba tisztítószert vagy vegyi anyagot? Nem, ezzel tönkretetheti a készüléket.

Mit csináljak akkor, ha olyan helyen élek, ahol kemény a víz? Használhat szűrt vizet, vagy gyakrabban kell cserélni a szűrőket. Ha a fűvőkából csak gyenge gőzjaram jön, ellenőrizze a gőzfűvőka nyílását, nem dugult-e el a vízkőtől.

Mikor ideje kicserélni a szűrőt? Miből veszem észre? A víz keménységétől függ. Általában 6 havonta. Abból láthatja, hogy a szűrőkazetta sárga színe enyhén kifakult.

Meddig tart ki egy vízzel teli víztartály, mielőtt újra kell tölteni? Nagyjából 12 percig, folyamatos gőzhasználat esetén.

A mop mosható? Igen, kimoshatja kézzel, vagy mosógépben legfeljebb 40 °C-on. Használjon finom mosószert, de fehéritőt vagy textílióblítót ne.

Milyen gyakran kel a mopot cserélni? Ez több különböző tényezőtől függ, leginkább a padló keménységétől. A legjobb mód annak felismerésére, hogy mikor kell kicserélni a mopot, ha a mop mosás után is piszkos marad, vagy ha észreveszi, hogy már nem olyan hatékony, mint kezdetben.

SZERVIZ

Nagyobb mértékű, vagy a termék belső részeire is vonatkozó karbantartást vagy javítást szakszervizben kell elvégeztetni.

A KÖRNYEZET VÉDELME

- Lehetőleg gondoskodjon a csomagolóanyagok és a régi készülék újrahasznosításáról.
- A készülék dobozát kidobhatja szelektív hulladékgyűjtőbe.
- A polietilén (PE) műanyagzacskókat adja le újrahasznosítható anyagokat gyűjtő udvarban.

A készülék újrahasznosítása élettartama végén



A terméken vagy a csomagolásán található szimbólum jelzi, hogy a termék nem tartozik a vegyes háztartási hulladék közé. El kell vinni oda, ahol az elektromos és elektronikus hulladékokat gyűjtik újrahasznosítás céljából. A termék megfelelő módon történő megsemmisítésének biztosításával megakadályozza a környezetet és az emberi egészséget veszélyeztető negatív hatásokat, amelyeket a nem megfelelő hulladék-megsemmisítés okozhatna. A termék újrahasznosítására vonatkozó részletesebb információkért forduljon az illetékes helyi hivatalhoz, a háztartási hulladék megsemmisítésével foglalkozó szolgáltatóhoz, vagy az üzlethez, ahol a terméket vásárolta.



Ez a termék teljesíti minden rá vonatkozó EU-irányelv alapkövetelményeit.

Változtatások a szövegben, a kivitelben és a műszaki jellemzőkben előzetes figyelmeztetés nélkül történhetnek, a módosításra vonatkozó jog fenntartva.

PATEICĪBA

Pateicamies par šīs "Concept" ierīces iegādi. Ceram, ka būsiet apmierināti ar šo izstrādājumu visu tā kalpošanas laiku.

Pirms lietošanas rūpīgi izlasiet šo lietošanas instrukciju un uzglabājiet to drošā vietā, lai nepieciešamības gadījumā varētu pārlasīt. Nodrošiniet, lai arī citi cilvēki, kuri izmantos šo ierīci, pirms šīs ierīces lietošanas būtu iepazinušies ar norādījumiem.

| Tehniskie dati CP2000 CP2010 | |
|--------------------------------|----------------------|
| Spriegums | 220-240 V ~ 50/60 Hz |
| Jauda | 1500 W |

SVARĪGI DROŠĪBAS NORĀDĪJUMI

Neatstājiet ierīci bez uzraudzības, ja tā ir pievienota elektrotīklam. Izmantojot elektroierīci, vienmēr jāievēro šādi drošības pasākumi:

- Pirms apkopes vai gadījumā, ja ierīce netiek izmantota, vienmēr atvienojiet to no kontaktligzdas.
- Neizmantojiet ierīci ārpus telpām vai uz mitras virsmas.
- Neizmantojiet ierīci stāvus un bloķētā stāvoklī.
- Neatstājiet ilgāku laiku nekustīgā stāvoklī ierīci, kas darbojas. Kad ierīce darbojas, tai jābūt pastāvīgā kustībā.
- Neatļaujiet rotaļāties ar ierīci. Ja ierīces izmantošanas laikā tuvumā ir bērni, ievērojiet papildu piesardzību.
- Izmantojiet ierīci tādā veidā, kā aprakstīts šajā instrukcijā. Izmantojiet tikai piederumus, ko ieteicis ražotājs.
- Piepildot ar ūdeni, iztukšojot vai ja ierīci neizmantojat, vienmēr atvienojiet ierīci no strāvas kontaktligzdas.
- Nelietojiet ierīci, ja strāvas vads vai kontaktdakša ir bojāta. Ja ierīce nedarbojas, kā tai vajadzētu, ja tā ir nokritis zemē, ir bojāta, tika atstāta ārā vai iekrita ūdenī, sazinieties ar pilnvarotu servisa centru.
- Nevelciet aiz strāvas vada, nepārnēsājiet ierīci, velkot aiz strāvas vada, neizmantojiet vadu kā rokturi, neieveriet vadu durvīs un neaptiniet ap asām malām vai stūriem.
- Pārlicinieties, ka strāvas vads ir drošā attālumā no karstām virsmām.
- Nepārbrauciet ar ierīci pāri vadam.

- Atvienojot ierīci no kontaktligzdas, nekad neraujiet elektrības vadu. Satveriet kontaktdakšu un atvienojiet to, viegli pavelkot.
- Nepieskarieties ierīcei vai kontaktdakšai ar mitrām vai slapjām rokām.
- Nelietojiet ierīci bez ūdens tvertnes vāciņa.
- Neizmantojiet tvaiku, ja ūdens tvertnē nav ūdens.
- Ja neizmantojat tvaika tīrītāju, iztukšojiet ūdens tvertni.
- Neievietojiet atverēs dažādus priekšmetus. Neizmantojiet ierīci, ja kāda no atverēm ir bloķēta. Rūpējieties, lai ierīce būtu tīra, bez putekļiem, šķiedrām, matiem un jebkā cita, kas varētu pasliktināt tās darbību.
- Sazinieties ar ražotāju/izplatītāju (skatīt garantijas un servisa nosacījumus). Nepareiza montāža un remonts var izraisīt strāvas triecienu tvaika tīrītāja lietotājiem.
- Nodrošiniet, ka mati, vaļiģs apģērbs, pirksti un citas ķermeņa daļas ir drošā attālumā no atverēm un visām kustīgajām daļām.
- Nekad nevērsiet tvaiku citu cilvēku virzienā. Tvaiks ir ļoti karsts un var izraisīt applaucēšanās risku. Nelietojiet ierīci sprādzienbīstamu un/vai viegli uzliesmojošu tvaiku tuvumā.
- Pirms atvienošanās no elektrotīkla izslēdziet ierīci.
- Neizmantojiet ierīci karstu vai dūmojošu priekšmetu, piemēram, cigarešu, sērkokciņu vai karstu pelnu, sūkšanai.
- Tirot kāpnes, esiet īpaši piesardzīgi.
- Neizmantojiet ierīci sprādzienbīstamu vai viegli uzliesmojošu šķidrums, piemēram, benzīna vai šķītavu degvielas šķidrums, sūkšanai. Nelietojiet ierīci arī vietās, kur šie šķidrums varētu atrasties.
- Neizmantojiet ierīci slēgtā telpā, kurā no eļļas krāsām, šķīdinātājiem vai pretkožu līdzekļiem var rasties viegli uzliesmojoši, sprādzienbīstami vai toksiski tvaiki. Nelietojiet ierīci arī vietās, kur atrodas viegli uzliesmojoši putekļi.
- Ķīmisku vielu izmantošana var sabojāt ierīci. Ķīmisku vielu izmantošanas dēļ tiks zaudēta garantija.
- Neizmantojiet ierīci toksisko vielu, piemēram, hlora balinātāja, tīrīšanas līdzekļa, benzīna, sūkšanai.
- Nekad nepievienojiet ūdenim piedevas, piemēram, smaržas, traipu noņemšanas līdzekļus vai vielas, kas satur spirtu. Ierīce var tikt bojāta vai kļūt bīstama tās lietotājam.
- Pirms lietošanas pārliedzinieties, ka ūdens tvertnes vāciņš ir pienācīgi pieskrūvēts.
- Nepieskarieties ierīces karstajām daļām. Ir normāli, ka lietošanas laikā ierīce uzsilst.
- Neizmantojiet ierīci tā apģērba apstrādei, kas ir mugurā Jums vai citai personai.

- Karstā tvaika spēks un temperatūra var nelabvēlīgi ietekmēt dažus materiālus. Tvaika tīrītāju vispirms izmantojiet nelielā platībā, lai redzētu, vai materiāls ir piemērots apstrādei ar karstu tvaiku.
- Nekad nevērsiet ierīci dzīvnieku, cilvēku vai augu virzienā (applaucēšanās risks). Nevērsiet ierīci elektroiekārtu vai stiepļu virzienā.
- Ir aizliegts labot ierīci patstāvīgi. Sazinieties ar servisa centru.
- Šo ierīci drīkst izmantot bērni vecumā no 8 gadiem. Personām ar ierobežotām kustību spējām, ierobežotu maņu uztveri, nepietiekamām gara spējām vai cilvēkiem, kas nepārzina pareizu tās izmantošanu, šī ierīce jāizmanto tikai atbildīgas, ziņošanas personas uzraudzībā. Lietotāja veikto ierīces tīrīšanu un apkopi nedrīkst veikt bērni, kas jaunāki par 8 gadiem un neatrodas pieaugušo uzraudzībā. Bērni, kas ir jaunāki par 8 gadiem, nedrīkst atrasties ierīces un tās vada tuvumā. Neļaujiet bērniem rotaļāties ar šo ierīci.

Ražotāja norādījumu neievērošanas dēļ var tikt atteikts garantijas remonts.

Lietošanai tikai mājās

Slotas galva un putekļusūcējs ir paredzēts izmantošanai uz cietas virsmas, piemēram, keramikas, stikla, akmens, marmora, betona, vinila, linoleja, noblīvētas koka grīdas un paklāja. Ierīce nav paredzēta izmantošanai uz smalka zīda, āda, zamsādas vai citiem smalkiem materiāliem, kas ir jutīgi pret karstu tvaiku. Neizmantojiet arī uz novaskotām mēbelēm, ļoti plānas plastmasas, noblīvētas koka grīdas, griestiem, ģipškartona, automobiļu virsbūves pārklājuma, elektronikas vai priekšmetiem, kas ir pieslēgti elektrībai.

PIEZĪME: Siltums un tvaiks var nebūt piemērots grīdai, kas ir jutīga pret augstu temperatūru vai karstu tvaiku. Ja neesat pārliecināts, iesakām jautāt grīdas materiāla ražotājam un pirms izmantošanas izmēģināt tvaika tīrītāju uz nelielas un maz redzamas virsmas.

IERĪCES APRAKSTS

- A** Tvaika slēdzis
- B** Rokturis
- C** Elektrības vads
- D** Ieslēgšanas/izslēgšanas taustiņš
- E** Rokas tīrītāja rokturis
- F** Rokas tīrītāja tvaika slēdzis
- G** Tīrīšanas šķīduma tvertnes pedālis
- H** Tīrīšanas šķīduma tvertnes vāciņš
- I** Tīrīšanas šķīduma tvertne
- J** Elektrības vada stiprinājuma āķītis
- K** Rokas tīrītāja rokturis atbrīvošanas taustiņš
- L** Ūdens tvertnes atbrīvošanas taustiņš
- M** Ūdens tvertne
- N** Grīdas tīrīšanas piederums
- O** Birste

- P** Šļūtenes pagarinājums
- Q** Šļūtene
- R** Pagarinātājuzgalis
- S** Auduma pārvalks
- T** Paklāja slidelements (CP2000)
- U** Mazais auduma pārvalks
- V** Sliede logu mazgāšanai / Mēbeļiem paredzētā sprausla (ar mazo auduma pārvalku)
- W1** Stieplju birste
- W2** Sprausla (45°)
- W3** Mazā apaļā birste
- W4** Lielā apaļā birste
- W5** Skrāpis
- W6** Birste savienojuma vietām

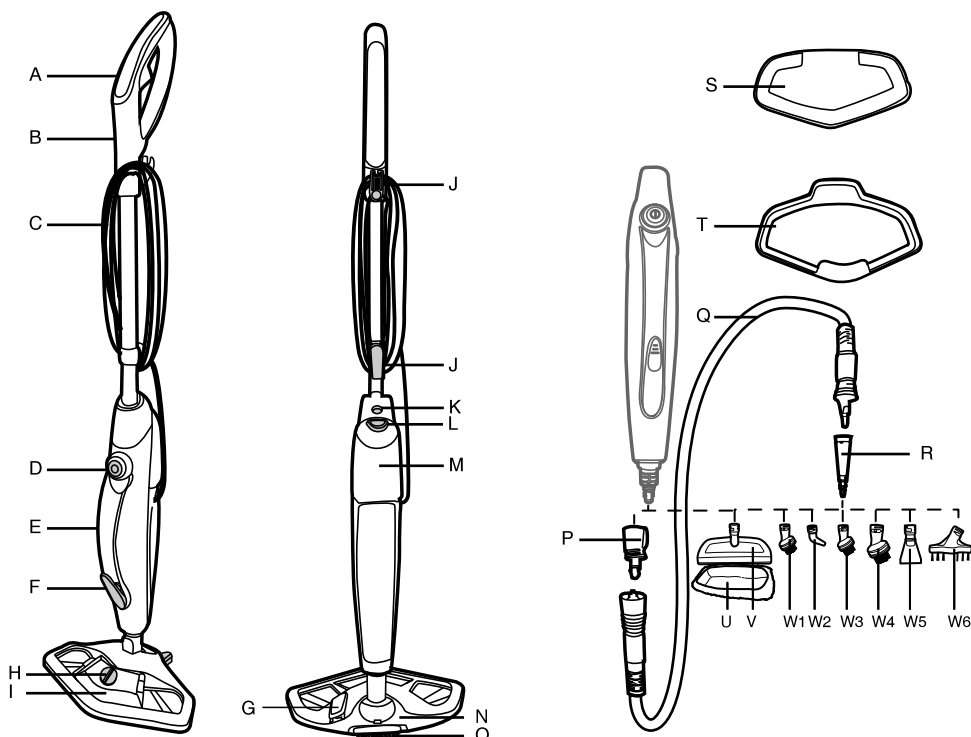

LIETOŠANAS INSTRUKCIJA

Montāža

Izpakojiet visas ierīces daļas un piederumus.

1. Ievietojiet rokturi tīrītājā galvenajā korpusā, līdz tas nofiksējas savā vietā (1).
2. Novietojiet tīrītāja korpusu uz grīdas uzgaļa (2).

Izmantojums

PIRMS PIRMĀS IZMANTOŠANAS

1. Nospiediet ūdens tvertnes atbrīvošanas taustiņu un izņemiet tvertni (3).

PIEZĪME: Caurule, pa kuru ūdens plūst no ūdens tvertnes uz sildītāju, ir aprīkota ar misiņa lodīti. Šis dizaina elements palīdz uzlabot ūdens izmantošanas efektivitāti.

Tas ir normāli, ka misiņa lodīte izmantošanas laikā ūdens tvertnē kustas.

2. Pavelciet ūdens tvertnes vāciņu un atveriet to (4).
3. Piepildiet ūdens tvertni ar auksto krāna ūdeni. Nostipriniet vāciņu uz ūdens tvertnes (4). Tīrā ūdens tvertnē nepievienojiet nekādus mazgāšanas līdzekļus, ķīmiskas vielas vai smaržas.

PIEZĪME: Lai ievērojami novērstu kaļķakmens veidošanos un paildzinātu tvaika tīrītāja izmantošanas laiku, iesakām, izmantojot destilētu vai demineralizētu ūdeni.

4. Piestipriniet ūdens tvertni atpakaļ uz ierīces galvenā korpusa un pārļiecinieties, ka ūdens filtrs atrodas savā vietā.
5. Grīdas uzgaļa apakšpusē piestipriniet auduma pārvalku (5).

SVARĪGA INFORMĀCIJA: Atkārtoti pievienojot ūdeni tvertnē vai mainot audums pārvalku, vienmēr atvienojiet ierīci no strāvas kontaktligzdas.

PIEZĪME: Pirms lietošanas auduma pārvalku izmazgājiet, lai noņemtu visas liekās šķiedras.

GRĪDU TĪRĪŠANA AR TVAIKU

PIEZĪME: Pirms tvaika tīrītāja lietošanas vienmēr noslaukiet grīdu vai iztīriet to ar putekļusūcēju, lai noņemtu visus netīrumus.

SVARĪGA INFORMĀCIJA: Neizmantojiet tvaika tīrītāju bez auduma pārvalka, kas uzstādīts uz grīdas uzgaļa.

PIEZĪME: Neizmantojiet grīdas tīrīšanai paklāja slidelementu.

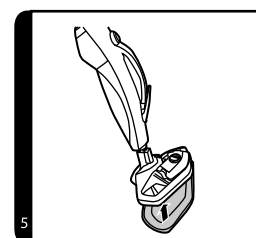
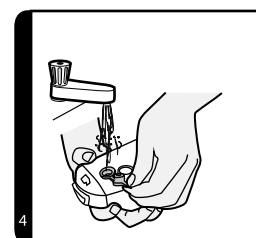
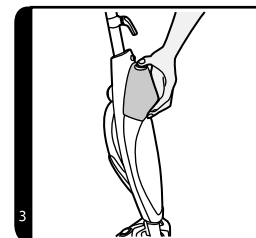
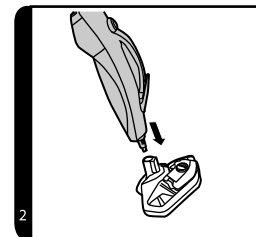
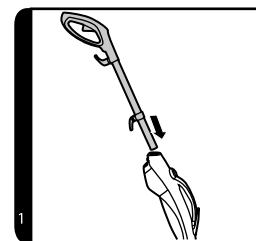

1. Pievienojiet ierīces elektrības vadu kontaktligzdai. Nospiediet ieslēgšanas/izslēgšanas taustiņu, un iedegsies zila kontrollampīņa.
2. Pēc dažām sekundēm puse kontrollampīņas iedegsies sarkanā krāsā, kas norāda uz to, ka tvaika tīrītājs ir gatavs lietošanai.
3. Sasveriet tvaika tīrītāju, piespiežot grīdas uzgali ar kāju, bet ierīces galveno korpusu noliecot virzienā pret grīdu (6).
4. Nospiediet tvaika slēdzi, lai rastos tvaiks.
5. Virziet tvaika tīrītāju lēni uz priekšu un atpakaļ, īpašu uzmanību pievēršot visbiežāk izmantotajām virsmām (7).

PAKLĀJA TĪRĪŠANA AR TVAIKU

PIEZĪME Pirms tvaika tīrītāja lietošanas vienmēr noslaukiet grīdu vai iztīriet to ar putekļusūcēju, lai noņemtu visus netīrumus.

SVARĪGA INFORMĀCIJA: Neizmantojiet tvaika tīrītāju bez auduma pārvalka, kas uzstādīts uz grīdas uzgaļa.

1. Novietojiet uz grīdas uzgaļa paklāju slīdelementu (10).
2. Pievienojiet ierīces elektrības vadu kontaktligzdai. Nospiediet ieslēgšanas/izslēgšanas taustiņu, un iedegsies zila kontrollampīņa.
3. Pēc dažām sekundēm puse kontrollampīņas iedegsies sarkanā krāsā, kas norāda uz to, ka tvaika tīrītājs ir gatavs lietošanai.
4. Sasveriet tvaika tīrītāju, piespiežot grīdas uzgali ar kāju, bet ierīces galveno korpusu noliecot virzienā pret grīdu (6).
5. Nospiediet tvaika slēdzi, lai rastos tvaiks.
6. Virziet tvaika tīrītāju lēni uz priekšu un atpakaļ, īpašu uzmanību pievēršot visbiežāk izmantotajām virsmām (7).

ROKAS TĪRĪTĀJA IZMANTOŠANA

1. Nospiediet rokas tīrītāja atbrīvošanas pogu un izņemiet tērauda caurulīti (11).
2. Izņemiet grīdas uzgali (12).
3. Nospiediet ūdens tvertnes atbrīvošanas taustiņu un izņemiet tvertni (3).

PIEZĪME: Caurule, kas pa kuru ūdens plūst no ūdens tvertnes uz sildītāju, ir aprīkota ar misiņa lodīti. Šis dizaina elements palīdz uzlabot ūdens izmantošanas efektivitāti. Tas ir normāli, ka misiņa lodīte izmantošanas laikā ūdens tvertnē kustas.

4. Pavelciet ūdens tvertnes vāciņu un atveriet to (4).
 5. Piepildiet ūdens tvertni ar auksto krāna ūdeni. Nostipriniet vāciņu uz ūdens tvertnes (4). Tīrā ūdens tvertnē nepievienojiet nekādus mazgāšanas līdzekļus, ķīmiskas vielas vai smaržas.
- **UZMANĪBU! Ūdens tvertnes uzpildīšanai izmantojiet tikai destilētu ūdeni!**
 - Piepildot ierīci ar destilētu ūdeni, iztukšojot to vai, ja ierīci neizmantojat, vienmēr atvienojiet ierīci no strāvas kontaktligzdas.

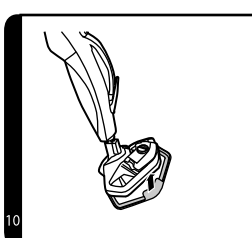
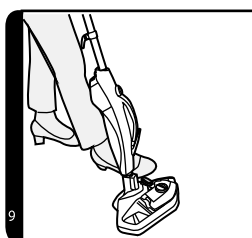
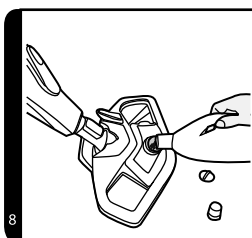
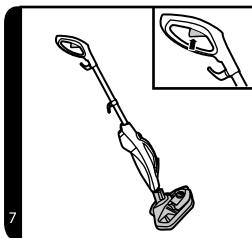

ŪDENS FILTRA MAIŅA

Ūdens filtrs palīdz filtrēt minerālvielas, ko satur ūdens un kas samazina tvaika tīrītāja efektivitāti. Atkarībā no ierīces lietošanas biežuma filtrs jānomaina ik pēc 80–100 stundām. Tvaika slotas galvai izmantojiet tikai destilētu ūdeni. Ja dzīvojat cieta ūdens zonā, šīs ierīces izmantošanas laikā uz tās sildelementa var veidoties nosēdumi, kas var samazināt tīrītāja jaudu. Lietojiet tikai destilētu ūdeni. Šādi paildzināsiet ūdens filtra un sildelementa izmantošanas laiku.

1. Piestipriniet ūdens tvertni atpakaļ uz ierīces galvenā korpusa un pārliedcinieties, ka ūdens filtrs atrodas savā vietā.
2. Iespraudiet ierīces barošanas vadu kontaktligzdā, nospiediet ieslēgšanas/izslēgšanas taustiņu, un iedegsies zila kontrollampīņa.
3. Pēc dažām sekundēm puse kontrollampīņas iedegsies sarkanā krāsā, kas norāda uz to, ka tvaika tīrītājs ir gatavs lietošanai.
4. Nospiediet tvaika slēdzi, lai rastos tvaiks (uz rokas tīrītāja) (13).

SVARĪGA INFORMĀCIJA: Ikreiz, kad vēlaties noņemt grīdas uzgali vai rokas tīrītāju, vispirms izņemiet strāvas vadu no kontaktligzdas. Pirms grīdas uzgaļa noņemšanas pārliedcinieties, ka tīrītājs ir pilnībā atdzisis.

TĪRĪŠANAS ŠĶĪDUMA TVERTNES IZMANTOŠANA

1. Atskrūvējiet tīrīšanas šķīduma tvertnes vāciņu pretēji pulksteņrādītāj virzienam un piepildiet to ar tīrīšanas līdzekli (8).
2. Uzlieciet vāciņu atpakaļ un pievelciet to pulksteņrādītāja virzienā.
3. Ar kāju nospiediet tīrīšanas šķīduma tvertnes pedāli pozīcijā "ON" (ieslēgts). Nospiežot pedāli pozīcijā "OFF" (izslēgts), var pārtraukt tīrīšanas šķīduma izmantošanu.

SVARĪGA INFORMĀCIJA: Lai izvairītos no šķīduma noplūdes tad, kad ierīce netiek izmantota, pārliedcinieties, ka pedālis ir pozīcijā "OFF" (izslēgts).

Tīrīšanas šķīduma tvertnes iztukšošana

1. Atvienojiet strāvas vadu no sienas kontaktligzdas un pārliedcinieties, ka ierīce ir pilnībā atdzisusi.
2. Izņemiet tīrīšanas šķīduma tvertni (17) no ierīces galvenā korpusa.
3. Pretēji pulksteņrādītāja virzienam atskrūvējiet tīrīšanas šķīduma tvertnes vāciņu.
4. Izlejiet atlikušo šķīdumu no tvertnes (17). Novietojiet vāciņu atpakaļ uz tvertnes un piestipriniet to pie tvaika tīrītāja.

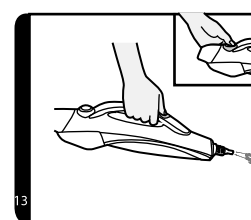
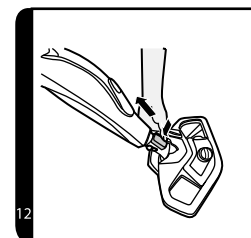
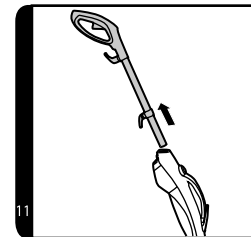

Piederumi

Bez šļūtenes

1. Pēc grīdas uzgaļa noņemšanas dažāda veida uzgaļus var uzstādīt tieši uz tvaika izvades (14). Novietojiet uzgali un pieskrūvējiet pulksteņrādītāja virzienā, līdz tas atrodas vajadzīgajā pozīcijā.

Ar šļūteni

1. Novietojiet uz tvaika izvades šļūtenes uzgali (15).
2. Novietojiet šļūteni uz šļūtenes uzgaļa. Pielīdziniet marķējumu uz uzgaļa ar atveri un pagrieziet to pulksteņrādītāja virzienā līdz brīdim, kad uzgalis ir nostiprināts pareizā stāvoklī (15).
3. Ja vēlaties šļūteni noņemt, nospiediet atbrīvošanas pogu šļūtenes apakšdaļā virzienā no ierīces, pagrieziet šļūteni pretēji pulksteņrādītāja virzienam un uzmanīgi izņemiet to no tīrītāja.
4. Uz šļūtenes caurules uzstādiet pagarinātājuzgali un pagrieziet to pulksteņrādītāja virzienā līdz brīdim, kad uzgalis ir nostiprināts pareizā stāvoklī.
5. Uz pagarinātājuzgaļa var novietot citus piederumus: pagrieziet piederumu pulksteņrādītāja virzienā līdz brīdim, kad tas ir nostiprināts pareizā stāvoklī (15).

Pagarinātājuzgalis - izmantojiet to ļoti netīrām virsmām, piemēram, dušā vai virtuvē.

Sliede logu mazgāšanai - izmantojiet to logu un spoguļu tīrīšanai bez svitrām.

Mēbelēm paredzētā sprausla - novietojiet uz sliedes logu mazgāšanai auduma pārvalku, un izmantojiet to, lai notīrītu divānu un krēslu polsterējumu.

Apalā birste - izmantojiet grūti notīrāmiem taukiem un netīrumiem.

Stieņu birste - grīla un cepeškrāsns režģu tīrīšanai.

Sprausla (45°) - grūti piekļūstamu vietu, piemēram, jaucējkrānu, tīrīšanai.

Skrāpis - lieliski piemērota piedegušu ēdienu tīrīšanai cepeškrāsnī vai pēc saldētavas atkausēšanas.

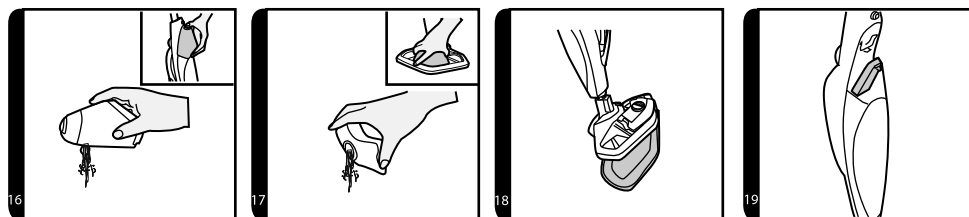
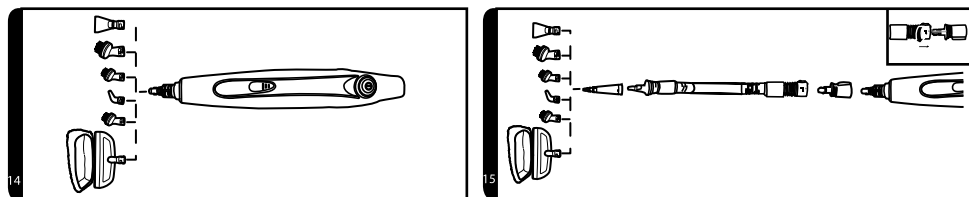

TRĪŠANA UN APKOPE

SVARĪGA INFORMĀCIJA: PIRMS JEBKURAS APKOPES DARBĪBAS UZSĀKŠANAS VISPIRMS PĀRLIECINIETIES, KA TVAIKA TĪRĪTĀJS IR PILNĪBĀ ATDZISIS.

Ūdens tvertnes iztukšošana

1. Atvienojiet strāvas vadu no sienas kontaktligzdas un pārliecinieties, ka ierīce ir pietiekami atdzisusi.
2. Atbrīvojiet ūdens tvertni no tvaika tīrītāja galvenā korpusa (3).
3. Noņemiet ūdens tvertnes vāciņu.
4. Izlejiet atlikušo ūdeni no ūdens tvertnes (16). Novietojiet vāciņu atpakaļ uz tvertnes un piestipriniet to pie tvaika tīrītāja.

Auduma pārvalka noņemšana un tīrīšana

1. Atvienojiet strāvas vadu no sienas kontaktligzdas un pārliecinieties, ka ierīce ir pietiekami atdzisusi.
2. Ja nepieciešams, noņemiet no grīdas uzgaļa vispirms paklāja slīdelementu un pēc tam - auduma pārvalku (18).
3. Izmazgājiet auduma pārvalku veļas mazgājamajā mašīnā ne vairāk kā 40°C temperatūrā, izmantojot mazgāšanas līdzekli.

SVARĪGA INFORMĀCIJA: Nekad nelietojiet mikrošķiedras auduma mazgāšanai balinātāju vai auduma mīkstinātāju.

Cieta ūdens filtra nomaiņa

Tvaika tīrītājs ir aprīkots ar cieta ūdens filtru. Ja dzīvojat apkaimē ar cietu ūdeni, filtrs laika gaitā iekrāsojas. Atkarībā no ūdens cietības un tīrītāja lietošanas biežuma filtrs jāmaina reizi 6 mēnešos.

1. Atvienojiet strāvas vadu no sienas kontaktligzdas un pārliecinieties, ka ierīce ir pietiekami atdzisusi.
2. Atbrīvojiet ūdens tvertni no tvaika tīrītāja galvenā korpusa (3).
3. Izņemiet ūdens filtru no tvaika tīrītāja (19). Nomainiet veco filtru ar jaunu.
4. Ievietojiet ūdens tvertni atpakaļ tvaika tīrītājā.

PIEZĪME: Filtra stāvoklis ietekmē ierīces darbību.

TRAUČĒJUMU NOVĒRŠANA

Ja ierīcei rodas problēmas, pārskatiet šo kontrolsarakstu, pirms sazināties ar servisa centru.

Karstā tvaika svira neieslēdzas.

- Pārbaudiet, vai ierīce ir pievienota kontaktligzdai.
- Pārbaudiet strāvas vadu.

Tvaika sprausla neveido tvaiku.

- Iespējams, ūdens tvertne nav ūdens.
- Iespējams, ūdens tvertne nav pareizi uzstādīta uz ierīces korpusa.

Auduma pārvalks neuztver netīrumus.

- Auduma pārvalks var būt piesātināts ar netīrumiem, un pirms nākamās lietošanas tas jāizmazgā. Sk. nodaļu "Tīrīšana un apkope".

VISBIEŽĀK UZDOTIE JAUTĀJUMI PAR TĪRĪŠANU

Kad tvaika sprausla ir gatava darbam? Aptuveni pēc 25 sekundēm.

Vai var izmantot tvaika sprauslu visu veidu grīdas segumiem? To var izmantot visiem cietajiem grīdas segumiem - marmora, keramikas, akmens, linoleja, koka un parketa.

Vai tvaika sprausla ražo tvaiku automātiski? Nē, tvaika ražošanai ir jānospiež karstā tvaika slēdzis, kas atrodas zem roktura.

Var vai ūdens tvertnē var pievienot tīrīšanas līdzekļus vai citas ķīmikālijas? Nē, tas var sabojāt visu ierīci.

Ko darīt, ja dzivoju pilsētā ar ļoti cietu ūdeni? Var izmantot filtrētu ūdeni vai arī filtri jāmaina biežāk. Ja no sprauslas nāk tikai vāja tvaika plūsma, pārbaudiet tvaika sprauslas atveri - vai tā nav aizsērējusi ar kaļķakmeni.

Kad ir īstais laiks, lai nomainītu filtru? Kā to zināt? Tas ir atkarīgs no ūdens cietības. Parasti - reizi 6 mēnešos. Pamanīsiet, ka dzeltenā krāsa filtra kasetnē ir nedaudz pabalējusi.

Cik ilgi kalpos pilna ūdens tvertne ar tīru ūdeni, pirms tā atkal jāpapildina? Apmēram 12 minūtes nepārtrauktu darbības ar karstu tvaiku.

Vai slotas galvu var mazgāt? Jā, to var mazgāt ar rokām vai veļas mazgājamajā mašīnā līdz 40°C temperatūrā. Izmantojiet saudzīgu mazgāšanas līdzekli, neizmantojiet balinātāju vai auduma mikstinātāju.

Cik bieži jāmaina slotas galva? Tas ir atkarīgs no vairākiem atšķirīgiem faktoriem, bet jo īpaši - no grīdas cietības. Vislabākais veids, kā zināt, kad jāmaina slotas galva, ir tad, ja drāniņa arī pēc mazgāšanas joprojām ir netīra vai ja pamanāt, ka tas vairs netīra tik labi kā sākumā.

TEHNISKĀ APKALPE

Plašāka mēroga apkopes un remontdarbi, kuriem ir nepieciešama iejaukšanās ierīces iekšpusē, jāveic kvalificētam speciālistam vai servisa centram.

VIDES AIZSARDZĪBA

- Nododiet iepakojuma materiālu un vecās ierīces otrreizējai pārstrādei.
- Ierīču kastes var nodot atkritumu šķirošanas punktos.
- Polietilēna (PE) maisiņus nododiet otrreizējai pārstrādei paredzēto materiālu savākšanas punktā.

Ierīces otrreizējā pārstrāde tās kalpošanas laika beigās



Simbols uz izstrādājuma vai tā iepakojuma norāda, ka šis izstrādājums nepieder sadzīves atkritumiem. Tas jānogādā elektrisko un elektronisko iekārtu otrreizējās pārstrādes savākšanas punktā. Nodrošinot šā izstrādājuma pareizu iznīcināšanu, tiks novērsta nelabvēlīga ietekme uz vidi un cilvēku veselību, ko var izraisīt nepareiza ierīces iznīcināšana. Lai iegūtu papildu informāciju par šīs ierīces otrreizēju pārstrādi, lūdzu, sazinieties ar vietējās pašvaldības sadzīves atkritumu iznīcināšanas dienestu vai veikal, kurā iegādājāties izstrādājumu.



Šis izstrādājums atbilst visām piemērojamo ES direktīvu pamatprasībām.

Izmaiņas tekstā, konstrukcijā un tehniskajās specifikācijās var tikt veiktas bez iepriekšēja brīdinājuma, un mēs paturam tiesības veikt šīs izmaiņas.

ACKNOWLEDGMENT

Thank you for purchasing a Concept product. We hope you will be satisfied with our product throughout its service life.

Please study the entire Operating Manual carefully before you start using the product. Keep the manual in a safe place for future reference. Make sure that any persons handling the vacuum cleaner are also familiar with this Operating Manual.

| Technical parameters CP2000 CP2010 | |
|--------------------------------------|----------------------|
| Voltage | 220-240 V ~ 50/60 Hz |
| Input power | 1500 W |

IMPORTANT SAFETY INSTRUCTIONS

Do not leave the appliance unattended when plugged into the mains. When using an electric appliance, the following precautions should always be followed:

- Do not leave the appliance unattended when plugged into the mains. Always disconnect the device from the mains before maintenance or if it is not in use.
- Do not use outdoors or on wet surfaces.
- Do not put the device in operation when in the upright or locked position.
- Do not let the device run while it is stationary. Keep the device moving when it is in use.
- Do not allow the device to be used as a toy. Close attention is necessary when the device is used near children.
- Use the device only as described in this manual. Always use only manufacturer's recommended attachments.
- Always unplug the device from the mains when filling with water, emptying it or if the appliance is not in use.
- Do not use the device if the cord or plug is damaged. If the device does not work as it should, it may have been dropped, damaged, left outdoors, or immersed in water, contact an authorized service centre.
- Do not pull on the power cord, do not carry the device by holding the power cord, do not use the cable as a handle, do not close the cable in the door, or rotate it around sharp edges or corners.
- Keep the cord away from heat sources.
- Do not run the device over the cord.
- To unplug the appliance, grasp the power plug and pull it out. Do not pull the power cord.
- Do not touch the plug or the device with wet hands.

- Do not use the device without the water tank cap in place.
- Do not use the steam function with an empty water tank.
- Empty the water tank when the steam cleaner is not in use.
- Do not put any object into the device's openings. Do not use the device with any opening blocked; keep it free of dust, lint, hair and anything that may reduce performance.
- Contact the manufacturer/retailer (see warranty and service terms). Incorrect installation and repair can cause electrical shock to the user.
- Keep your hair, clothing, fingers and all parts of body away from openings and moving parts of the device.
- Do not ever aim the steam cleaner on yourself or another person. Steam is very hot and can cause burns. Do not use the appliance in the presence of explosive or flammable vapours.
- Turn off all controls before unplugging.
- Do not use the device to clean hot or smoking objects, such as cigarettes, matches, or hot ash.
- Use extra care when cleaning the stairs.
- Do not use the device to clean up flammable or combustible liquids, such as gasoline or lighter fluid. Do not use the device areas where such liquids may be present.
- Do not use to pick up flammable or combustible liquids, such as gasoline or lighter fluid, or use in areas where they may be present.
- Do not use the device in an enclosed space where flammable, explosive or toxic vapours may be released from oil base paint, diluent, moth preparations, or in areas where flammable dust is present.
- Use of chemicals may damage the appliance and you will lose your warranty.
- Do not use the device to clean up toxic solutions such as chlorine bleach, drain cleaner, gasoline, etc.
- Never put additives (such as perfume, stain remover or products containing alcohol) in water as they may damage the steam cleaner or make it dangerous to you.
- Ensure that the water tank cap has been properly screwed down before use.
- Do not touch hot parts of the device. It is normal for the device to get hot during operation.
- Do not use the device to clean clothes while being worn.
- The impact of the steam may have an adverse effect on some materials. Always test the steamer on a small area to determine if the particular material is suitable for treatment with the steam cleaner.
- Never aim the device at people, animals or plants (risk of scalding!).
- Do not aim the appliance at electrical systems or wires.

- Do not repair the appliance yourself. Contact an authorized service centre.
- This appliance may be used by children 8 years of age and older and by persons with physical or mental impairments or by inexperienced persons if they are properly supervised or have been informed about how to use of the product in a safe manner and understand the potential dangers. Children must not play with the appliance. This appliance may be cleaned by children 8 years of age and older if they are properly supervised. Keep this appliance and the power cord out of reach of children younger than 8 years of age.

If you fail to follow the manufacturer's instructions, repairs cannot be recognized as a warranty.

Household use only

The steam vacuum cleaner with a mop is designed for use on hard surfaces such as ceramic, glass, stone, marble, concrete, vinyl, linoleum and sealed hardwoods and carpet. The appliance is not designed for use on fine silks, leather, velour, or other delicate steam-sensitive materials such as waxed polished furniture, very thin plastics, unsealed hardwoods, ceilings, drywall and exterior paint of automobiles, electronics or items using electricity.

NOTE: The heat and steam may not be suitable for some steam or heat-sensitive floor types. If unsure, we recommend checking the use and care instructions from the floor manufacturer and testing on an inconspicuous area prior to use.

PRODUCT DESCRIPTION

- A** Steam trigger
- B** Handle
- C** Power cord
- D** Power On/Off button
- E** Manual cleaner handle
- F** Manual cleaner steam trigger
- G** Cleaning solution foot pedal
- H** Cleaning solution tank cap
- I** Cleaning solution tank
- J** Hook for attaching a power cord
- K** Manual cleaner release button
- L** Water tank release button
- M** Water tank
- N** Head
- O** Brush

- P** Hose adapter
- Q** Hose
- R** Extension adapter
- S** Textile pad
- T** Carpet glider (CP2000)
- U** Small textile pad
- V** Window squeegee / Head for upholstery (with a small textile pad)
- W1** Wire brush
- W2** Nozzle (45°)
- W3** Small round brush
- W4** Large round brush
- W5** Scraper
- W6** Tile joint brush

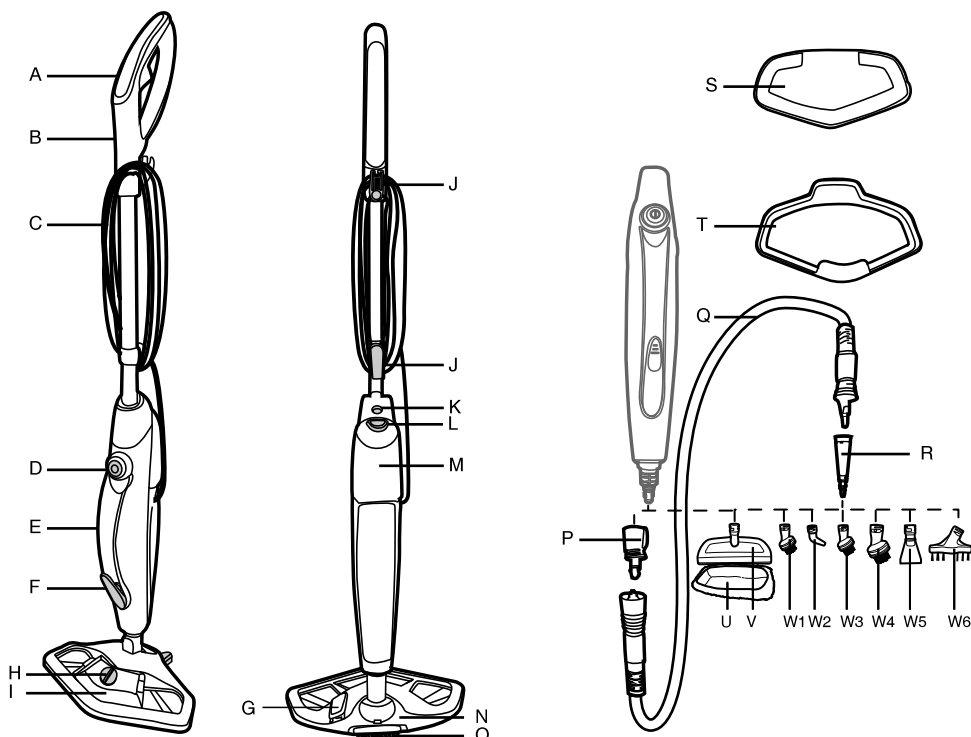

OPERATING INSTRUCTIONS

Assembly

Remove all components from the packaging.

1. Insert the handle into the cleaner main body until it locks into position (1).
2. Assemble the main body of the cleaner to the Floor Head (2).

Use

BEFORE THE FIRST USE

1. Press the Water Tank Release Button and remove the tank (3).

NOTE: A tube feeding water from the water tank to the boiler is loaded with a brass ball. This design is intentional and serves to increase the efficiency of water use.

It is normal for this ball to create a rattling sound inside the Water Tank during operation.

2. Pull the Water Tank by the cap (4). Do not add any chemicals, detergents or perfumes to the Water Tank.

NOTE: We recommend using distilled or de-mineralized water in order to reduce building up mineral deposits and prolonging the life of the appliance.

3. Fill the tank with cold tap water. Secure the tank with the cap (4). Do not add any chemicals, detergents or perfumes to the Water Tank.
4. Put the Water Tank back in its place and make sure the Water Filter is installed.

IMPORTANT: Always disconnect the appliance from the mains prior to adding water or changing the Textile Pad.

NOTE: Wash the Textile Pad before putting on the appliance, it prevents a presence of any loose fibres.

FLOOR CLEANING

NOTE: Always vacuum or sweep the floor prior to use the steam cleaner.

IMPORTANT: Do not use the cleaner without the Textile Pad attached to the Head.

NOTE: Do not use the Carpet Glider for cleaning hard floor types.

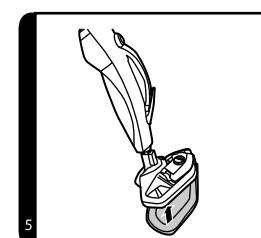
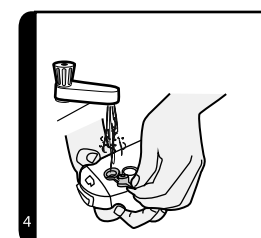
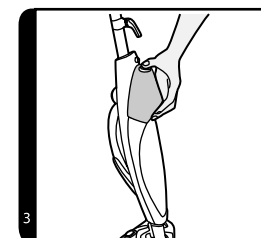
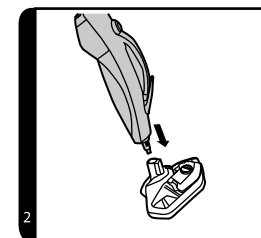
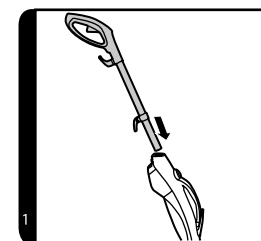

1. Connect the steam cleaner into the mains. Press the power on/off button, the indicator will light blue.
2. After a few seconds half of the indicator will turn red, meaning the appliance is ready for use.
3. Put your foot on the head and angle the body of the cleaner downwards (6).
4. Press the trigger to release the vapour (7).
5. Move the cleaner slowly backwards and forwards paying particular attention to frequently used areas.

CARPET CLEANING

NOTE: Always vacuum or sweep the floor prior to use the steam cleaner.

IMPORTANT: Do not use the cleaner without the Textile Pad attached to the Head.

1. Attach the Carpet Glider to the Head (10).
2. Connect the steam cleaner into the mains. Press the power on/off button, the indicator will light blue.
3. After a few seconds half of the indicator will turn red, meaning the appliance is ready for use.
4. Put your foot on the head and angle the body of the cleaner downwards (6).
5. Press the trigger to release the vapour (7).
6. Move the cleaner slowly backwards and forwards paying particular attention to frequently used areas.

MANUAL CLEANER OPERATION

1. Press the Manual Cleaner Release Button and remove the steel tube (11).
2. Remove the Head (12).
3. Press the Water Tank Release Button and remove the Water Tank (3).

NOTE: A tube feeding water from the water tank to the boiler is loaded with a brass ball. This design is intentional and serves to increase the efficiency of water use. It is normal for this ball to create a rattling sound inside the Water Tank during operation.

4. Pull the Water Tank by the cap and open it (4).
5. Fill the tank with cold tap water. Secure the tank with the cap (4). Do not add any chemicals, detergents or perfumes to the Water Tank.

• **CAUTION! Use only distilled water to fill the water tank!**

- Always unplug the appliance when filling with distilled water, emptying or when the appliance is not in use.

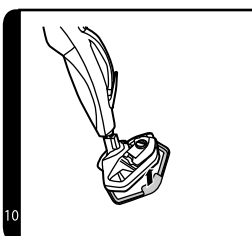
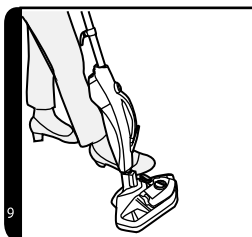
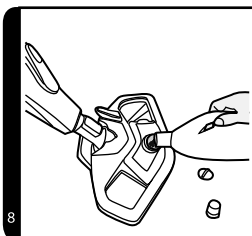
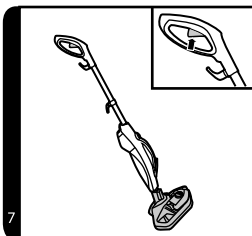

REPLACING THE WATER FILTER

The water filter helps to filter minerals contained in water that reduce the efficiency of the steam cleaner. Depending on the frequency of use of the appliance, the filter should be replaced every 80–100 hours. **Use only distilled water** in the steam mop. If you live in an area with hard water, this water may cause deposits on the heater, which will reduce the performance of the cleaner. Use only distilled water. This will extend the service life of the water filter and heater.

6. Put the Water Tank back on the main part of the cleaner and make sure the Water Filter is installed.
7. Connect the steam cleaner into the mains. Press the power on/off button, the indicator will light blue.
8. After a few seconds half of the indicator will turn red, meaning the appliance is ready for use.
9. Press the trigger to release the vapour (on the manual cleaner) (13).

IMPORTANT: Always disconnect the cleaner from the mains prior to removing the Head or handling the appliance. Always ensure the cleaner has fully cooled down before removing the Head.

SOLUTION TANK USE

1. Rotate the Solution Tank cap counter-clockwise to open and fill the tank with a solution fluid (8).
2. Put back the Solution Tank cap and screw it clockwise.
3. Press the foot pedal to the ON position to engage the Solution Tank. Press the foot pedal to the OFF position to disengage.

IMPORTANT: To prevent solution from leaking ensure the foot pedal is in the OFF position when the product is not in use.

Empty the solution tank

1. Connect the steam cleaner into the mains. Press the power on/off button, the indicator will light blue.
2. Remove the Solution Tank (17).
3. Rotate the Solution Tank cap counter-clockwise to open.
4. Pour out the solution from the tank (17). Put back the Solution Tank cap, screw it clockwise, then put the tank back in its place.

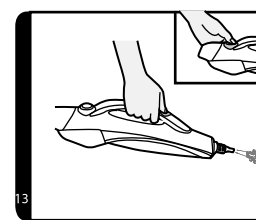
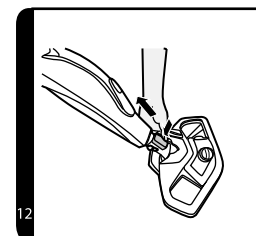
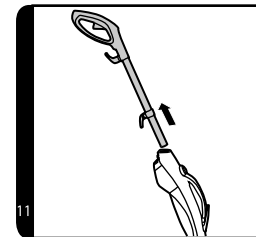

Accessories

Without a hose

1. When the Head is removed, different accessories can be attached directly to the steam outlet of the appliance (14). Screw the accessories in clockwise until it is locked in position.

With a hose

1. Fit the Hose Adapter to steam outlet of the appliance (15).
2. Fit the Hose to the Hose Adapter. Align the orientation marks with the hole on Hose Adapter and rotate clockwise until hose is locked in position (15).
3. Slide the Release Button on the bottom side of the hose away from the appliance, rotate the hose counter-clockwise and gently pull out of the appliance.
4. Fit the Extension Adapter to the hose nozzle and rotate it clockwise until it locks in its place securely.
5. Fit other small accessories to the Extension Adapter, then rotate clockwise until it is locked in position (15).

Extension Adapter - Use it on heavily soiled areas such as showers, kitchens.

Window Squeegee - Use it on windows and mirrors for a smear free cleaning.

Upholstery Pad - Put the Upholstery Pad on the Window Squeegee and use it for sofa and chair upholstery cleaning.

Round Brush - Use it for stubborn grease and dirt deposits.

Wire Brush - Use it on oven grills and racks.

Angled Nozzle (45°) - Use it on hard to reach areas such as taps etc.

Scraper - Ideal for dried residue in ovens or for defrosting freezers.

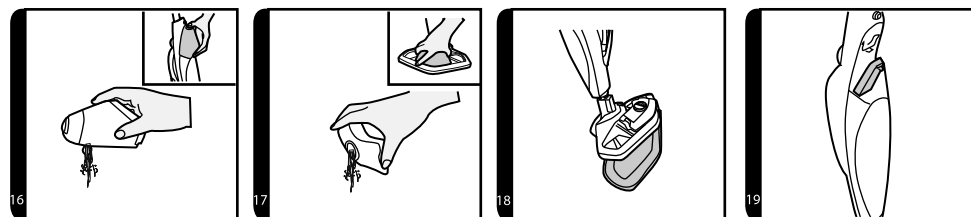
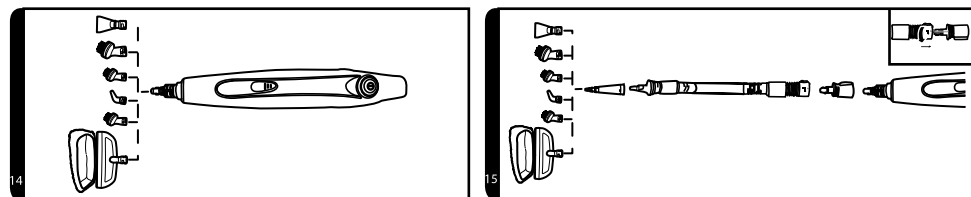

CLEANING AND MAINTENANCE

IMPORTANT: ALWAYS ENSURE THE CLEANER HAS FULLY COOLED DOWN BEFORE PERFORMING ANY MAINTENANCE TASKS.

Empty the Water Tank

1. Disconnect the cleaner from the mains and ensure the appliance has cooled down.
2. Release the Water Tank from the main body of the cleaner (3).
3. Remove the Water Tank cap.
4. Pour out any excess water from the tank (16). Put the cap back and secure it.

Changing and washing the Textile Pad

1. Disconnect the cleaner from the mains and ensure the appliance has cooled down.
2. Remove the Carpet Glider first if necessary and then remove the Textile Pad from the Head (18).
3. Wash the Textile Pad in a washing machine with a mild detergent at maximum temperature of 40 °C.

IMPORTANT: Do not use bleach or fabric softener when washing the Textile Pad.

Changing the Water Filter

The cleaner is fitted with a water filter. If you live in an area with hard water the filter will discolour over time. Depending on the water hardness and frequency of use the filter should be changed every 6 months.

1. Disconnect the cleaner from the mains and ensure the appliance has cooled down.
2. Release the Water Tank from the main body of the cleaner (3).
3. Remove the Water Filter from the appliance (19). Replace the old filter with a new one.
4. Put the Water Tank back.

NOTE: The state of the filter will affect the cleaner performance.

TROUBLESHOOTING

If a problem occurs, look at this chart first. If that does not help, contact a service centre.

The steam trigger does not work.

- Check the appliance is connected to the mains.
- Check the power cord.

No vapour comes out of the steam nozzle.

- Maybe there is no water in the water tank.
- Maybe the water tank is not properly installed in the appliance.

The textile pad does not clean.

- The pad may be too saturated with dirt and needs to be washed. See the Maintenance section.

FAQ

How long does it take the device to be ready? Approximately 25 seconds.

Can I use the device on all floor surfaces? It can be used on all hard floor types such as marble, ceramic, stone, linoleum, sealed hardwood floors and parquet.

Does the device generate the steam automatically? No, to generate steam you should press the steam trigger under the handle.

Can I put detergents or other chemicals inside the water tank? No, it may damage the device.

What should I do if I live in an area where water is very hard? You can use filtered water or you will have to change the filter more often. If a weak steam flow comes out from the nozzle, check the opening of the steam nozzle whether it is clogged with a scale.

When is it time to change the water filter? How do I notice? It depends on the water hardness. Normally every 6 months. You may notice that the yellow colour inside of the filter has faded a bit.

How long will full water tank last before needing to be refilled? Approximately 12 minutes if the trigger is pressed continuously.

Is the mop washable? Yes, it can be washed by hand or in a washing machine with a mild detergent at max temperature of 40 °C. Do not use bleach or fabric softener.

How often should I replace the mop? It depends on different factors above all how hard the floor is. The best way to identify when to change the mop with a new one is when the mop is still dirty after having been washed or if you notice that it doesn't perform like it used to.

SERVICE

Maintenance of a more extensive nature or repair, which requires interference with the internal parts of the product, must be performed by a professional service.

ENVIRONMENTAL PROTECTION

- Recycle packaging materials and old appliances rather than throwing them away.
- The appliance box may be disposed of at a sorted waste collection point.
- Deliver polyethylene (PE) plastic bags to a waste collection facility for recycling.

Recycling the product at the end of its service life



A symbol on the product or its packaging indicates that this product should not be disposed of as household waste. It must be taken to a collection point authorised for recycling electric and electronic equipment. By making sure this product is disposed of properly, you will help prevent negative effects on the environment and human health that would otherwise result from inappropriate disposal of this product. You can learn more about recycling this product from your local authorities, a household waste disposal service, or in the store where you purchased this product.



This product meets all the basic EU regulation requirements that relate to it.

Changes to the text, design and technical specifications may occur without prior notice and we reserve the right to make these changes.

DANKSAGUNG

Vielen Dank, dass Sie sich für ein Produkt der Marke Concept entschieden haben und wir wünschen Ihnen viel Freude mit diesem Gerät und einen störungsfreien Betrieb.

Lesen Sie bitte vor der Inbetriebnahme des Gerätes diese Bedienungsanleitung aufmerksam durch und bewahren Sie diese sorgfältig auf. Bei Weitergabe des Gerätes an Dritte, geben Sie bitte auch diese Bedienungsanleitung mit.

| Technische Parameter CP2000 CP2010 | |
|--------------------------------------|----------------------|
| Netzspannung | 220-240 V ~ 50/60 Hz |
| Nennleistung | 1500 W |

WICHTIGE SICHERHEITSHINWEISE

Lassen Sie das Gerät nicht unbeaufsichtigt, wenn es am Stromnetz angeschlossen ist. Beim Gebrauch dieses Gerätes sind folgende Sicherheitshinweise unbedingt zu beachten:

- Ziehen Sie immer den Netzstecker, bevor Sie das Gerät warten oder nicht benutzen.
- Verwenden Sie das Gerät niemals im Freien oder auf nassen Oberflächen.
- Verwenden Sie das Gerät nicht in aufrechter und verschlossener Position.
- Lassen Sie das Gerät nicht laufen, wenn es nicht bewegt wird. Ist das Gerät im Betrieb, halten Sie es immer in Bewegung.
- Lassen Sie nicht zu, dass das Gerät als Spielzeug verwendet wird. Seien Sie beim Gebrauch des Gerätes vorsichtig, wenn Kinder in der Nähe sind.
- Verwenden Sie das Gerät wie in dieser Bedienungsanleitung beschrieben. Verwenden Sie nur das vom Hersteller empfohlene Zubehör.
- Ziehen Sie immer den Netzstecker aus der Steckdose, wenn Sie den Wassertank befüllen oder entleeren.
- Nehmen Sie das Gerät nicht in Betrieb, wenn das Kabel oder der Stecker beschädigt sind, wenn das Gerät auf den Boden gefallen ist oder in einer anderen Weise beschädigt ist, wenden Sie sich an eine autorisierte Servicestelle.
- Ziehen Sie nicht am Netzkabel, tragen Sie das Gerät nicht am Netzkabel. Achten Sie darauf, dass das Netzkabel nicht eingeklemmt wird oder an scharfe Kanten kommt.
- Halten Sie das Netzkabel fern von heißen Oberflächen.
- Das Gerät niemals über das Netzkabel führen.
- Wenn Sie den Netzstecker ziehen, ziehen Sie immer am Stecker und niemals am Kabel.
- Berühren Sie das Gerät oder den Netzstecker niemals mit nassen Händen.
- Verwenden Sie das Gerät niemals ohne Wassertankverschluss.

- Verwenden Sie nicht Dampf, wenn der Wassertank leer ist.
- Wenn Sie das Gerät nicht verwenden, dann entleeren Sie den Wassertank.
- Legen Sie in die Öffnungen keine Gegenstände. Verwenden Sie das Gerät nicht, wenn eine der Öffnungen blockiert ist. Halten Sie das Gerät frei von Staub, Haaren, Fasern und allem, was die Leistung reduzieren könnte.
- Wenden Sie sich an den Hersteller/Händler (siehe Garantie- und Servicebedingungen). Falsche Montage oder Reparaturen können zu Verletzungen durch Stromschlag führen.
- Halten Sie Haare, Kleidung, Finger und andere Körperteile in sicherem Abstand von Öffnungen und allen beweglichen Teilen.
- Richten Sie den Dampfstrahl niemals auf andere Personen. Der Dampf ist sehr heiß und kann zu Verbrennungen führen. Verwenden Sie das Gerät nicht in der Nähe von explosiven oder brennbaren Dämpfen.
- Bevor Sie den Netzstecker aus der Steckdose ziehen, schalten sie das Gerät aus.
- Verwenden Sie das Gerät niemals zum Saugen von heißen Gegenständen wie Zigaretten, Streichhölzer oder heiße Asche.
- Beim Reinigen von Treppen seien Sie besonders vorsichtig.
- Verwenden Sie das Gerät niemals zum Saugen von brennbaren oder explosiven Flüssigkeiten wie Benzin oder Feuerzeuggas. Verwenden Sie das Gerät auch nicht an Stellen, wo diese Flüssigkeiten vorhanden sein können.
- Verwenden Sie das Gerät nicht in geschlossenen Räumen, in welchen sich Ölfarben, Verdüner oder Mittel gegen Motten befinden, die brennbare, explosive oder toxische Dämpfe freisetzen können. Verwenden Sie das Gerät nicht an Orten, wo sich brennbarer Staub befindet.
- Chemikalien können das Gerät beschädigen und solche Schäden werden von der Garantie nicht anerkannt.
- Verwenden Sie das Gerät niemals zum Saugen von toxischen Stoffen wie Bleichmittel, Benzin usw.
- Geben Sie ins Wasser im Wassertank keine Zusätze wie Parfüms, Fleckenentferner oder alkoholhaltige Mittel. Dies kann zu Schäden am Gerät führen.
- Stellen Sie vor der Verwendung des Gerätes sicher, dass der Wassertankverschluss richtig verschlossen ist.
- Berühren Sie nicht die heißen Oberflächen des Gerätes. Es ist normal, dass sich das Gerät beim Betrieb erwärmt.
- Verwenden Sie das Gerät nicht zur Behandlung von Kleidung, die Sie oder andere Personen gerade anhaben.

- Die Wasserdampf Temperatur kann einige Materialien negativ beeinflussen. Testen Sie den Dampfreiniger im Vorfeld an einer unauffälligen Stelle, um festzustellen, dass das Material zur Behandlung mit Dampf geeignet ist.
- Richten Sie den Dampfstrahl niemals auf andere Personen, Tiere oder Pflanzen (Verbrennungsgefahr)! Richten Sie das Gerät niemals auf elektrische Geräte oder Kabel.
- Reparieren Sie das Gerät niemals selbst. Wenden Sie sich an eine autorisierte Servicestelle.
- Dieses Gerät ist nicht dafür bestimmt, durch Personen mit eingeschränkten physischen, sensorischen oder geistigen Fähigkeiten oder Mangel an Erfahrung benutzt zu werden, es sei denn, sie werden durch eine für ihre Sicherheit zuständige Person beaufsichtigt. Reinigung und Wartung des Gerätes dürfen Kinder über 8 Jahren nur unter Aufsicht durchführen. Kinder unter 8 Jahren sind vom Gerät und Zuleitungskabel fern zu halten. Das Gerät ist nicht zum Spielen bestimmt.

Wenn Sie die Anweisungen des Herstellers nicht befolgen, werden Reparaturen von der Garantie nicht anerkannt.

Nur zum Gebrauch im Haushalt

Dampfmopp und Sauger eignet sich für die Anwendung auf harten Oberflächen wie Keramik, Glas, Stein, Marmor, Beton, Vinyl, Linoleum, abgedichtete Holzböden und Teppiche. Nicht geeignet ist das Gerät für feine Seide, Leder, Velours oder Materialien, die gegen Dampf empfindlich sind. Weiterhin eignet sich das Gerät nicht für gewachstes Möbel, sehr dünne Kunststoffe, nicht abgedichtete Holzböden, Decken, Gipskarton, Autolack, Elektronik oder Elektrogeräte.

HINWEIS: Wärme und Dampf müssen nicht für Böden geeignet sein, die gegen hohe Temperaturen oder heißen Dampf empfindlich sind. Wenn Sie sich nicht sicher sind, erkundigen Sie sich direkt beim Hersteller des Bodenbelags und testen Sie den Dampfreiniger im Vorfeld an einer unauffälligen Stelle.

BESCHREIBUNG DES GERÄTES

- A Dampftaste
- B Handgriff
- C Stromkabel
- D Ein/Aus Taste
- E Handgriff des Handdampfreinigers
- F Dampftaste des Handdampfreinigers
- G Pedal vom Tank für Reinigungslösung
- H Tankverschluss der Reinigungslösung
- I Tank für Reinigungslösung
- J Haken zur Kabelaufwicklung
- K Entriegelungstaste des Handdampfreinigers
- L Entriegelungstaste des Wassertanks
- M Wassertank
- N Bodenaufsatz
- O Bürste

- P Schlauchaufsatz
- Q Schlauch
- R Verlängerungsaufsatz
- S Reinigungstuch
- T Teppichgleiter (CP2000)
- U Kleines Reinigungstuch
- V Fensteraufsatz / Polsteraufsatz (mit kleinem Reinigungstuch)
- W1 Metallbürste
- W2 Düse (45°)
- W3 Kleine Rundbürste
- W4 Große Rundbürste
- W5 Spatelaufsatz
- W6 Fugenbürste

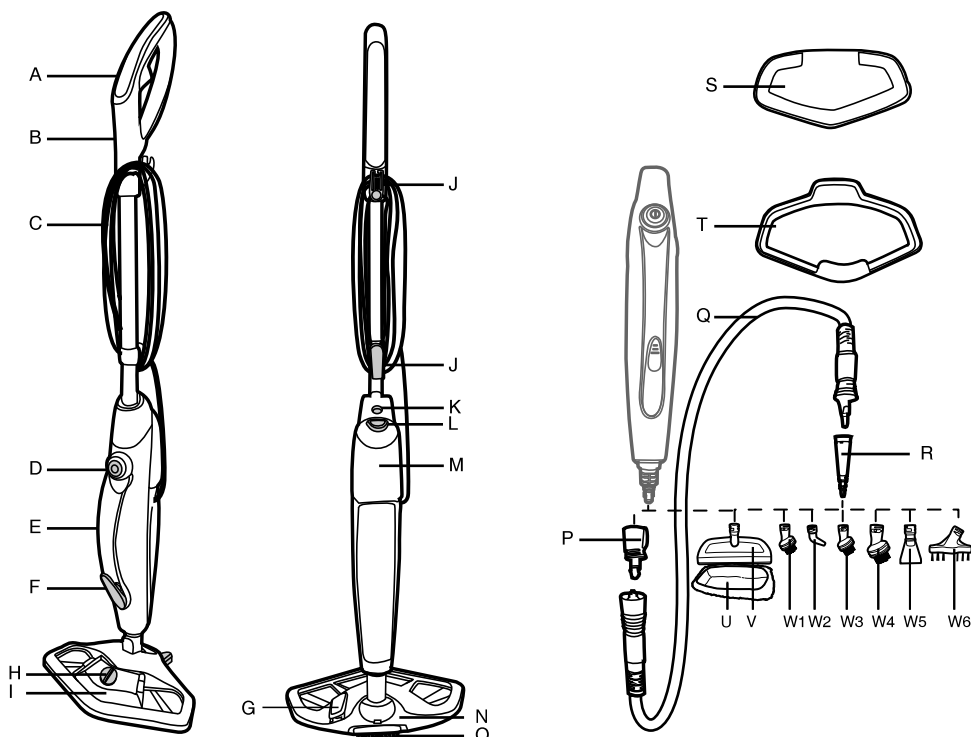

BEDIENUNGSANLEITUNG

Zusammenbau

Packen Sie alle Teile des Gerätes und sämtliches Zubehör aus.

1. Setzen Sie den Handgriff in die Haupteinheit des Gerätes ein, bis er in der richtigen Position einrastet (1).
2. Setzen Sie die Haupteinheit in den Bodenaufsatz ein (2).

Anwendung

VOR DER ERSTEN ANWENDUNG

1. Drücken Sie die Entriegelungstaste des Wassertanks und nehmen Sie ihn ab (3).

HINWEIS: Das Rohr, das das Wasser vom Wassertank in den Boiler führt, ist mit einer Messingkugel ausgestattet. Diese Konstruktionslösung dient der Effizienz der Wassernutzung.

Es ist normal, dass die Kugel während des Betriebes im Wassertank planscht.

2. Füllen Sie den Wassertank mit Leitungswasser. Schließen Sie den Wassertank (4). Geben Sie in den Wassertank keine Reinigungsmittel, Chemikalien oder Parfüms.

HINWEIS: Um die Kalksteinbildung zu reduzieren und die Lebensdauer des Gerätes zu verlängern, empfehlen wir destilliertes oder demineralisiertes Wasser zu verwenden.

3. Öffnen Sie den Wassertankverschluss (4).
4. Befestigen Sie den Wassertank wieder in der Haupteinheit des Gerätes und stellen Sie sicher, dass der Wasserfilter am richtigen Platz ist.
5. Setzen Sie auf den Bodenaufsatz das Reinigungstuch (5).

WICHTIG: Ziehen Sie immer den Netzstecker, bevor Sie Wasser in den Wassertank nachfüllen oder das Reinigungstuch wechseln.

HINWEIS: Waschen Sie das Reinigungstuch vor dem ersten Gebrauch.

BODENDAMPFREINIGUNG

HINWEIS: Vor der Verwendung des Dampfreinigers sollte man den Boden fegen oder staubsaugen, um sämtlichen Schmutz zu entfernen.

WICHTIG: Verwenden Sie den Dampfreiniger nicht ohne das Reinigungstuch auf dem Bodenaufsatz.

HINWEIS: Verwenden Sie für die Bodenreinigung nicht den Bodengleiter.

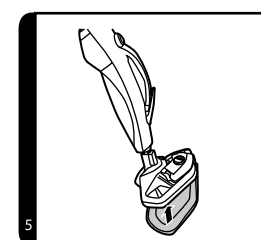
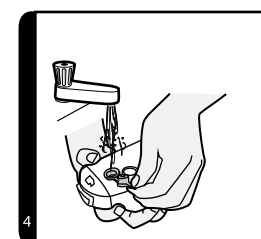
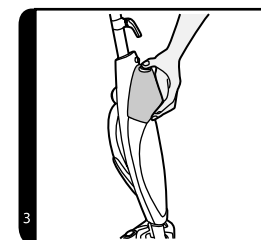
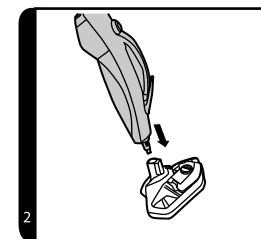
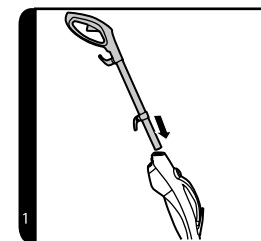

1. Stecken Sie den Netzstecker in die Steckdose. Drücken Sie die Ein/ Aus Taste und es leuchtet eine blaue Kontrollleuchte auf.
2. Nach einigen Sekunden leuchtet die Hälfte der Kontrollleuchte rot, dies bedeutet, dass der Dampfreiniger betriebsbereit ist.
3. Neigen Sie den Dampfreiniger, indem Sie den Bodenaufsatz mit dem Fuß halten und den Hauptteil nach hinten kippen (6).
4. Drücken Sie die Dampftaste (7).
5. Bewegen Sie den Dampfreiniger langsam vorwärts und rückwärts und widmen Sie eine erhöhte Aufmerksamkeit frequentierten Flächen (7).

TEPPICHDAMPFREINIGUNG

HINWEIS: Vor der Verwendung des Dampfreinigers sollte man den Boden fegen oder staubsaugen, um sämtlichen Schmutz zu entfernen.

WICHTIG: Verwenden Sie den Dampfreiniger nicht ohne das Reinigungstuch am Bodenaufsatz.

1. Drücken Sie die Dampftaste (7).
2. Bewegen Sie den Dampfreiniger langsam vorwärts und rückwärts und widmen Sie eine erhöhte Aufmerksamkeit frequentierten Flächen (7).
3. Setzen Sie auf den Bodenaufsatz den Teppichgleiter auf (10).
4. Stecken Sie den Netzstecker in die Steckdose. Drücken Sie die Ein/Aus Taste und es leuchtet eine blaue Kontrollleuchte auf.
5. Nach einigen Sekunden leuchtet die Hälfte der Kontrollleuchte rot, dies bedeutet, dass der Dampfreiniger betriebsbereit ist.
6. Neigen Sie den Dampfreiniger, indem Sie den Bodenaufsatz mit dem Fuß halten und den Hauptteil nach hinten kippen (6).

VERWENDUNG DES HANDDAMPFREINIGERS

1. Drücken Sie die Entriegelungstaste des Handdampfreinigers und entfernen Sie das Metallrohr (11).
2. Entfernen Sie den Bodenaufsatz (12).
3. Drücken Sie die Entriegelungstaste des Wassertanks und nehmen Sie ihn ab (3).

HINWEIS: Das Rohr, das das Wasser vom Wassertank in den Boiler führt, ist mit einer Messingkugel ausgestattet. Diese Konstruktionslösung dient der Effizienz der Wassernutzung. Es ist normal, dass die Kugel während des Betriebes im Wassertank planscht.

4. Öffnen Sie den Wassertankverschluss (4).
5. Füllen Sie den Wassertank mit Leitungswasser. Schließen Sie den Wassertank (4). Geben Sie in den Wassertank keine Reinigungsmittel, Chemikalien oder Parfüms.

• **VORSICHT! Verwenden Sie ausschließlich destilliertes Wasser zur Befüllung des Wasserbehälters!**

- Bei der Befüllung mit destilliertem Wasser, der Entleerung oder wenn das Gerät nicht genutzt wird, ist es jeweils von der Steckdose zu trennen.

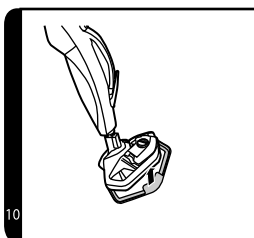
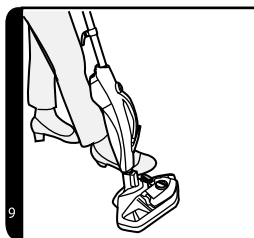
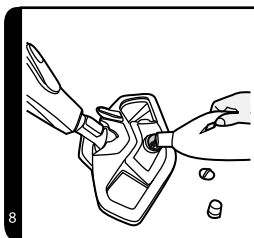
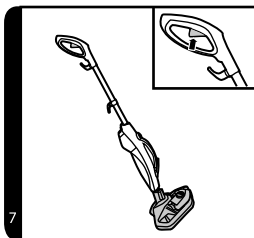

AUSTAUSCH DES WASSERFILTERS

Das Wasserfilter hilft die im Wasser enthaltenen Minerale, die den Wirkungsgrad des Dampfreinigers senken, zu filtrieren. Je nach der Nutzungshäufigkeit des Geräts sollte das Filter alle 80–100 Stunden ausgetauscht werden. **Benutzen Sie ausschließlich destilliertes Wasser** im Dampfmop. Wenn Sie in einem Gebiet mit hartem Wasser wohnen, können sich bei der Benutzung von diesem Wasser Ablagerungen auf dem Heizkörper bilden, was zur Senkung des Wirkungsgrads des Dampfreinigers führt. Benutzen Sie ausschließlich destilliertes Wasser. Dadurch verlängern Sie die Lebensdauer des Wasserfilters, sowie des Heizkörpers.

1. Befestigen Sie den Wassertank wieder in der Haupteinheit des Gerätes und stellen Sie sicher, dass der Wasserfilter am richtigen Platz ist.
2. Stecken Sie den Netzstecker in die Steckdose. Drücken Sie die Ein/Aus Taste und es leuchtet eine blaue Kontrollleuchte auf.
3. Nach einigen Sekunden leuchtet die Hälfte der Kontrollleuchte rot, dies bedeutet, dass der Dampfreiniger betriebsbereit ist.
4. Drücken Sie die Dampftaste (am Dampfreiniger) (13).

WICHTIG: Bevor Sie den Bodenaufsatz oder den Handdampfreiniger abnehmen, ziehen Sie immer den Netzstecker aus der Steckdose. Vor dem Abnehmen des Bodenaufsatzes stellen Sie zuerst fest, dass der Dampfreiniger abgekühlt ist.

VERWENDUNG VOM TANK FÜR REINIGUNGSLÖSUNG

1. Öffnen Sie gegen den Uhrzeigersinn den Tankverschluss der Reinigungslösung und füllen Sie den Tank mit Reinigungsmittel (8).
2. Schließen Sie den Tankverschluss im Uhrzeigersinn.
3. Treten Sie das Pedal des Reinigungsmittelanks in die Position ON (eingeschaltet). Durch das Treten des Pedals in die Position OFF (ausgeschaltet) wird die Verwendung der Reinigungslösung abgebrochen.

WICHTIG: Um sicherzustellen, dass die Reinigungslösung nicht entweicht, prüfen Sie, dass sich das Pedal in der Position OFF (ausgeschaltet) befindet.

Entleeren des Reinigungsmittelanks

1. Ziehen Sie den Netzstecker und stellen Sie sicher, dass das Gerät abgekühlt ist.
2. Nehmen Sie den Reinigungsmittelank ab (17).
3. Öffnen Sie gegen den Uhrzeigersinn den Tankverschluss der Reinigungslösung.
4. Entleeren Sie den Reinigungsmittelank (17). Schließen Sie den Tank und befestigen Sie ihn wieder am Dampfreiniger.

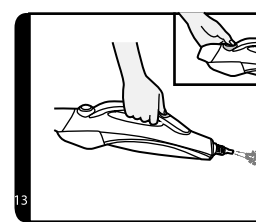
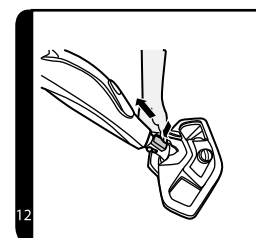
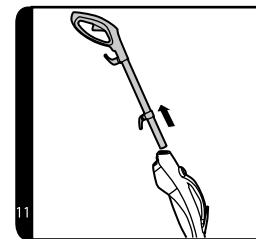

Zubehör

Ohne Schlauch

1. Nachdem Sie den Bodenaufsatz entfernt haben, können Sie verschiedene Aufsätze aufsetzen (14). Setzen Sie den Aufsatz auf und schrauben ihn im Uhrzeigersinn ein.

Mit Schlauch

1. Setzen Sie den Schlauchaufsatz auf (15).
2. Auf den Schlauchaufsatz setzen Sie den Schlauch auf. Richten Sie die Markierung auf dem Aufsatz mit der Öffnung aus und drehen Sie ihn im Uhrzeigersinn, bis er sich in der richtigen Position befindet (15).
3. Wenn Sie den Schlauch abnehmen wollen, drücken Sie die Entriegelungstaste auf der Unterseite des Schlauchs, drehen Sie den Schlauch gegen den Uhrzeigersinn und entfernen Sie ihn vorsichtig.
4. Auf die Schlauchdüse setzen Sie den Verlängerungsaufsatz auf und drehen ihn im Uhrzeigersinn, bis er in der richtigen Position fixiert ist.
5. Auf den Verlängerungsaufsatz können Sie weiteres Zubehör aufsetzen und wider im Uhrzeigersinn drehen, bis es in der richtigen Position fixiert ist (15).

Verlängerungsaufsatz - für stark verschmutzte Oberflächen, wie Dusche oder Küche.

Fensteraufsatz - für Fenster und Spiegel für streifenfreie Reinigung.

Polsteraufsatz - setzen Sie auf den Fensteraufsatz das kleine Tuch auf, verwenden Sie dieses Zubehör zur Reinigung von Polstermöbeln.

Runde Bürste - für hartnäckigen Schmutz und Fettrückstände.

Metallbürste - zur Reinigung von Grillen und Ofenrosten.

Düse (45°) - zur Reinigung von schwer erreichbaren Stellen, wie Wasserhähne usw.

Spatelaufsatz - ideal zur Reinigung von festgebackenen Stellen im Ofen oder beim Auftauen vom Kühlschrank.

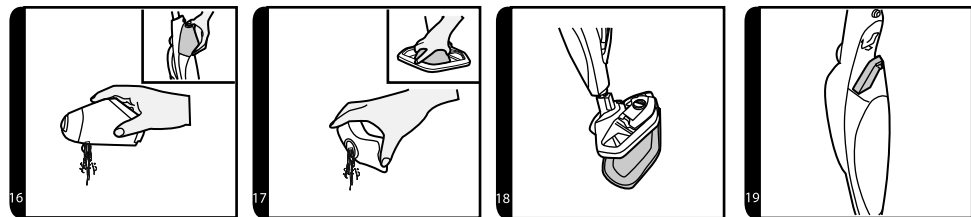
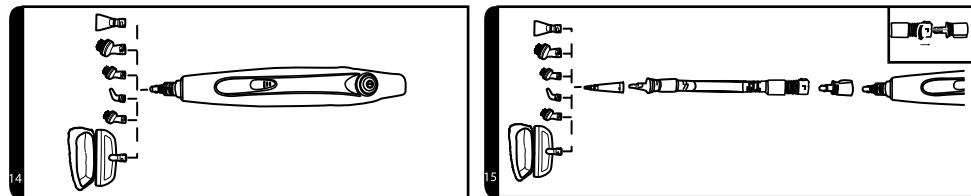

REINIGUNG UND WARTUNG

WICHTIG: STELLEN SIE VOR WARTUNGSARBEITEN IMMER FEST, DASS DER DAMPFREINIGER VOLLSTÄNDIG ABGEKÜHLT IST.

Entleeren des Wassertanks

1. Ziehen Sie den Netzstecker und stellen Sie sicher, dass der Dampfreiniger abgekühlt ist.
2. Entnehmen Sie den Wassertank aus dem Dampfreiniger (3).
3. Öffnen Sie den Wassertankverschluss.
4. Entleeren Sie den Wassertank. (16). Schließen Sie den Wassertank und befestigen Sie ihn wieder am Dampfreiniger.

Entfernen und Reinigen des Reinigungstuches

1. Ziehen Sie den Netzstecker und stellen Sie sicher, dass der Dampfreiniger abgekühlt ist.
2. Falls nötig, entfernen Sie zuerst den Teppichgleiter und dann das Reinigungstuch vom Bodenaufsatz (18).
3. Waschen Sie das Reinigungstuch in der Waschmaschine bei maximal 40 °C und verwenden Sie Feinwaschmittel.

WICHTIG: Zum Waschen von Mikrofasertüchern verwenden Sie keinen Weichspüler.

Wechsel des Wasserfilters

Der Dampfreiniger ist mit einem Wasserfilter ausgestattet. Wenn Sie sich in einer Region mit hartem Wasser befinden, wird sich der Filter im Laufe der Zeit verfärben. Je nach Wasserhärte und Nutzung des Gerätes sollte der Wasserfilter alle 6 Monate ersetzt werden.

1. Ziehen Sie den Netzstecker und stellen Sie sicher, dass der Dampfreiniger abgekühlt ist.
2. Entnehmen Sie den Wassertank aus dem Dampfreiniger (3).
3. Entfernen Sie den Wasserfilter vom Dampfreiniger (19). Den alten Filter ersetzen Sie durch einen neuen.
4. Setzen Sie den Wassertank wieder in den Dampfreiniger.

HINWEIS: Der Zustand des Filters beeinflusst die Leistung des Gerätes.

PROBLEMLÖSUNGEN

Sollte am Gerät ein Problem auftreten, gehen Sie zuerst die folgende Liste durch, bevor Sie die Servicestelle kontaktieren.

Dampftaste schaltet nicht ein.

- Prüfen Sie, ob das Gerät richtig angeschlossen ist.
- Prüfen Sie das Netzkabel.

Dampfdüse bildet keinen Dampf.

- Vielleicht kein Wasser im Wassertank.
- Vielleicht ist der Wassertank nicht richtig eingesetzt.

Reinigungstuch nimmt keinen Schmutz auf.

- Das Reinigungstuch muss vor jedem Gebrauch gewaschen werden. Siehe Kapitel Reinigung und Wartung.

HÄUFIG GESTELLTE FRAGEN

Wann ist die Dampfdüse betriebsbereit? Etwa innerhalb von 25 Sekunden.

Kann man die Dampfdüse für alle Bodentypen nutzen? Anwendung für alle Hartböden aus Marmor, Keramik, Stein, Linoleum, Holz und Parkett.

Produziert die Dampfdüse automatisch Dampf? Nein, dazu muss man die Dampftaste unter dem Handgriff betätigen.

Kann man in den Wassertank Reinigungsmittel oder andere Chemikalien geben? Nein, dies könnte zu Schäden am Gerät führen.

Was macht man in der Region mit sehr hartem Wasser? Man kann gefiltertes Wasser verwenden oder den Filter öfter wechseln. Sollte die Düse nur einen dünnen Dampfstrahl produzieren, prüfen Sie die Düse nach Kalkablagerungen.

Wann wechselt man den Filter? Wie erkenne ich das? Dies hängt von der Wasserhärte ab. In der Regel alle 6 Monate. Man erkennt es daran, dass die gelbe Farbe in der Kartusche etwas verblasst ist.

Wie lange hält der gefüllte Wassertank, bis Wasser nachgefüllt werden muss? Etwa 12 Minuten im Dauerbetrieb unter Verwendung vom Dampf.

Ist das Reinigungstuch waschbar? Ja, man kann es in der Waschmaschine bei maximal 40 °C waschen. Verwenden Sie Feinwaschmittel und keine Bleichmittel oder Weichspüler.

Wie oft ersetzt man das Reinigungstuch? Es hängt von verschiedenen Faktoren ab, vor allem von der Härte des Bodens. Am besten erkennt man es daran, wenn das Tuch auch nach dem Waschen schmutzig bleibt oder nicht mehr so wie am Anfang funktioniert.

SERVICE

Umfangreiche Wartungs- oder Reparaturarbeiten, die den Zugang zu den inneren Teilen des Produkts erfordern, müssen von einem professionellen Service durchgeführt werden.

UMWELTSCHUTZ

- Bevorzugen Sie das Recycling von Verpackungsmaterialien und Altgeräten
- Verpackungskarton kann im Altpapier-Sammelbehälter entsorgt werden
- Kunststoffbeutel aus Polyethylen (PE) gehören zum Recycling-Abfall.

Entsorgung nach Ende der Lebensdauer



Das Symbol auf dem Produkt oder seiner Verpackung weist darauf hin, dass dieses Produkt nicht im Hausmüll zu entsorgen ist. Geben Sie es bei einer öffentlichen Sammelstelle für Elektrogeräte kostenlos ab. Durch die korrekte Entsorgung dieses Produkts helfen Sie negative Folgen für die Umwelt und die menschliche Gesundheit zu vermeiden, die aus einer unsachgemäßen Entsorgung dieses Produkts entstehen könnten. Nähere Informationen zum Recycling dieses Produkts erhalten Sie bei Ihrer Stadtverwaltung, Dienstleistungen für Entsorgung von Hausmüll oder im Geschäft, wo Sie das Produkt gekauft haben.



Dieses Produkt erfüllt alle grundlegenden Anforderungen an die EU-Richtlinien.

Der Hersteller behält sich das Recht vor Änderung im Text, Design und in technischer Spezifikation ohne vorherige Ankündigung vorzunehmen.

MERCI

Nous vous remercions d'avoir acheté le produit de la marque Concept et nous espérons qu'il vous apportera votre entière satisfaction pendant son utilisation.

Lire attentivement le manuel d'emploi avant la première utilisation et le conserver. Faire prendre connaissance du manuel d'emploi par les autres personnes pouvant manipuler le produit.

| Caractéristiques techniques CP2000 CP2010 | |
|---|----------------------|
| Tension | 220-240 V ~ 50/60 Hz |
| Puissance | 1500 W |

PRÉCAUTIONS PARTICULIÈRES DE SÉCURITÉ

Ne laisser l'appareil sans surveillance s'il est branché. Pendant l'utilisation de l'appareil électrique veuillez vous conformer aux instructions de sécurité ci-dessous :

- Débrancher l'appareil avant toute utilisation ou entretien à réaliser sur l'appareil.
- Ne pas utiliser l'appareil à l'extérieur ou sur une surface humide.
- Ne pas utiliser l'appareil dans la position verticale ou verrouillée.
- Ne pas laisser l'appareil en marche lorsqu'il n'est pas utilisé. Un fois allumé, maintenir l'appareil en mouvement.
- Ne pas laisser quiconque jouer avec l'appareil. Redoubler de vigilance si l'appareil est utilisé en proximité des enfants.
- En utilisant l'appareil respecter le présent manuel. Utiliser uniquement les accessoires recommandés par le fabricant.
- Débrancher l'appareil avant de le remplir d'eau, de le vider ou s'il n'est pas utilisé.
- Ne pas utiliser l'appareil si le cordon d'alimentation est abîmé. Ne pas utiliser le nettoyeur s'il est tombé, s'il présente des dommages visibles, s'il est resté dehors ou tombé à l'eau, et contacter le service agréé.
- Ne pas tirer sur le cordon d'alimentation, ne pas déplacer l'appareil en le tenant par le cordon d'alimentation, ne pas utiliser le cordon comme une poignée, ne pas fermer la porte sur le cordon, ne pas enrouler le cordon autour des arêtes vives ou des coins.
- Garder le cordon d'alimentation à distance suffisante des surfaces chaudes.
- Ne pas faire passer le nettoyeur par le cordon d'alimentation.
- Ne pas tirer sur le cordon d'alimentation pour le débrancher, mais saisir la fiche et la tirer délicatement.
- Ne pas toucher l'appareil ni la prise avec les mains humides.

- Ne pas utiliser le nettoyeur sans le réservoir d'eau.
- Ne pas utiliser le nettoyeur sans avoir mis de l'eau dans le réservoir.
- Lorsque l'appareil n'est pas utilisé, vider le réservoir d'eau.
- Ne pas insérer d'objets dans les orifices. Ne pas utiliser l'appareil si un des orifices est bouché. Maintenir l'appareil propre sans poussière, fibres, cheveux ou autres éléments pouvant réduire sa puissance.
- Contacter le fabricant/ revendeur (voir les conditions de garantie et d'entretien). Le démontage ou réparation autre que professionnelle peut résulter en brûlure des personnes en cours de l'utilisation de l'appareil.
- Garder les cheveux, vêtements, doigts et autres parties du corps à distance de tous orifices et autres éléments mobiles de l'appareil.
- Ne pas laisser échapper de la vapeur en direction des personnes. La vapeur est très chaude et peut causer des brûlures. Ne pas utiliser le nettoyeur en présence de gaz explosifs ou inflammables.
- Avant de débrancher l'appareil, mettre l'appareil hors service.
- Ne pas utiliser l'appareil pour aspirer des objets chauds ou encore brûlants tels que cigarettes, allumettes ou cendre chaud.
- Redoubler de vigilance en cas de nettoyage d'escaliers.
- Ne pas utiliser l'appareil pour nettoyer des liquides inflammables ou explosifs tels que essence ou recharges gaz. Ne pas utiliser l'appareil dans un environnement contenant de tels liquides.
- Ne pas utiliser l'appareil dans des locaux clos contenant des vapeurs inflammables, explosifs ou toxiques provenant des peintures à l'huile, diluants ou produits antimites. Ne pas utiliser l'appareil dans les endroits avec la présence de poussière inflammable.
- L'utilisation des produits chimiques risque d'endommager l'appareil. L'utilisation des produits chimiques annule l'effet de la garantie.
- Ne pas utiliser l'appareil pour aspirer des produits toxiques tels que agents blanchissants, nettoyeurs d'égouts, essence etc.
- Ne jamais ajouter de produits dans de l'eau tels que parfum, blanchisseurs ou produits contenant de l'alcool. Dans un tel cas l'appareil risque de subir des dommages ou risque de devenir dangereux pour l'utilisateur.
- Vérifier si le bouchon du réservoir d'eau est correctement vissé.
- Ne pas toucher les parties chaudes de l'appareil. Il est très normal que l'appareil chauffe pendant l'utilisation.

- Ne pas utiliser l'appareil pour traiter le vêtement que vous-même portez ou autre personne porte.
- La vapeur chaude peut avoir une influence néfaste sur certains supports. Faire un essai sur une petite surface au préalable si la surface est adaptée au traitement par la vapeur chaude.
- Ne jamais diriger l'appareil aux animaux, autres personnes ou plantes (risque de brûlures) ! Ne pas diriger l'appareil aux équipements électriques ou fils.
- Ne pas essayer de réparer l'appareil par ses propres soins. Contacter un centre d'entretien agréé.
- Les enfants de plus de 8 ans sont autorisés à utiliser cet appareil et des personnes dont les capacités physiques, sensorielles ou mentales sont réduites, ou des personnes dénuées d'expérience ou de connaissance ne doivent manipuler l'appareil que sous la surveillance d'une personne responsable informée de l'utilisation de l'appareil. Les enfants de moins de 8 ans ne sont autorisés à réaliser les opérations de nettoyage ou d'entretien que sous la surveillance. Maintenir l'appareil et le cordon d'alimentation hors de portée des enfants de moins de 8 ans. Ne pas laisser les enfants jouer avec l'appareil.

En cas de non-respect des recommandations du fabricant, la garantie concernant la réparation est annulée.

Pour utilisation domestique uniquement

Le nettoyeur a été conçu pour nettoyer en profondeur les surfaces dures de céramique, de verre, de pierre, de marbre, de béton, de vinyle, de linoléum, de bois dur verni et de parquet. Le nettoyeur ne convient pas à soie, cuire, velours ou autres surfaces sensibles aux jets de vapeur chaude. Ne pas utiliser sur le meuble ciré, matières plastiques fines, planchers de bois sans fissures, plafonds, placoplâtre, vernis d'automobile, électronique ou produits à l'électricité.

NOTE: La chaleur et la vapeur ne peuvent pas convenir aux planchers sensibles à la température élevée ou à la vapeur. En cas de doutes il est conseillé de vérifier les informations auprès du fabricant de votre plancher et faire un essai préalable sur une petite surface peu visible.

DESCRIPTION DU PRODUIT

- A** Manette de vaporisateur vapeur
- B** Poignée
- C** Cordon d'alimentation
- D** Bouton marche/arrêt
- E** Poignée du nettoyeur à vapeur
- F** Manette de vaporisateur vapeur du nettoyeur à vapeur
- G** Pédale du réservoir de solution nettoyante
- H** Bouchon du réservoir de solution nettoyante
- I** Réservoir solution nettoyante
- J** Porte cordon d'alimentation
- K** Bouton de déverrouillage du nettoyeur manuel
- L** Bouton de déverrouillage du réservoir d'eau
- M** Réservoir d'eau
- N** Buse pour le sol
- O** Brosse

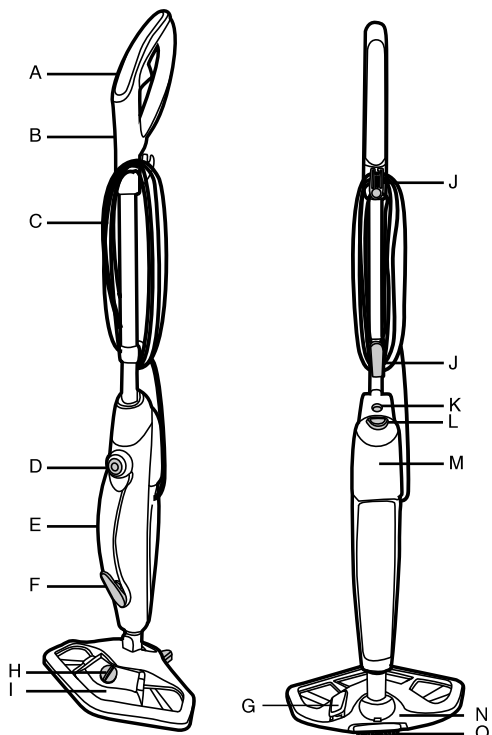

- P** Tube de rallongé
- Q** Tube flexible
- R** Poignée prolongateur
- S** Bonnet textile
- T** Patin à tapis (CP2000)
- U** Petit bonnet textile
- V** Raclette à vitres/ Buse pour le textile (avec un petit bonnet)
- W1** Brosse de fer
- W2** Buse à jet concentré (45°)
- W3** Brosse compacte ronde
- W4** Grande brosse
- W5** Raclette
- W6** Brosse de précision

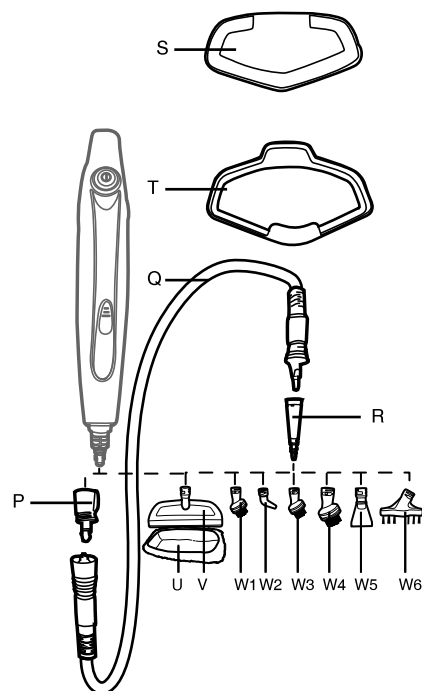

MODE D'EMPLOI

Assemblage

Déballer tous les éléments et les accessoires.

1. Raccorder la poignée dans l'unité principale du nettoyeur qui s'emboîtent (1).
2. Monter le corps du nettoyeur dans la buse pour le sol (2).

Utilisation

AVANT LA PREMIÈRE UTILISATION

1. Appuyer sur le bouton de déverrouillage du réservoir d'eau et le retirer (3).

NOTE : La tube qui conduit de l'eau du réservoir d'eau dans le chauffe-eau est muni d'une bille de laiton. Cette solution de conception est conçue en vue d'augmenter l'efficacité de l'utilisation de l'eau.

Il est normal que la bille de laiton est dans le réservoir d'eau lorsque l'appareil est en service et vous en entendez le bruit.

2. En desserrant le bouchon du réservoir d'eau l'ouvrir (4).
3. Remplir le réservoir d'eau froide du robinet. Remettre le bouchon dans le réservoir (4). Ne pas ajouter de produits de nettoyage, produits chimiques ou parfum dans le réservoir d'eau.

NOTE : Afin de réduire la formation de tartre et de prolonger la durée de vie de votre nettoyeur à vapeur, il est conseillé d'utiliser de l'eau distillée ou déminéralisée.

4. Remettre le réservoir d'eau à l'arrière du nettoyeur et vérifier que le filtre d'eau est à sa place.
5. Mettre le bonnet textile (5) sur le dessous de la buse pour le sol.

IMPORTANT : Avant de remettre de l'eau dans le réservoir ou de changer le bonnet textile débrancher l'appareil.

NOTE : Avant d'utiliser le bonnet textile il est recommandé de le laver afin d'éliminer toutes les fibres.

NETTOYAGE DES SOLS A VAPEUR

NOTE : Avant d'utiliser le nettoyeur à vapeur balayer ou aspirer le sol afin d'éliminer toutes salissures.

IMPORTANT : Ne pas utiliser le nettoyeur sans bonnet fixé sur la buse pour le sol.

NOTE : Utiliser le patin à tapis pour nettoyer les sols.

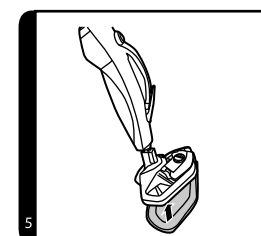
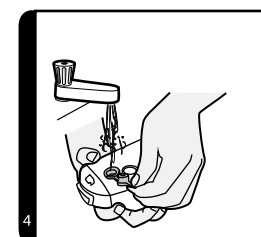
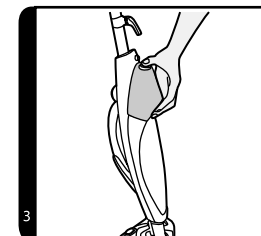
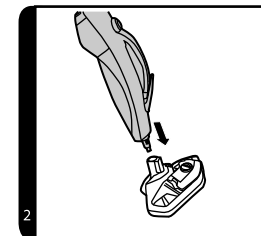
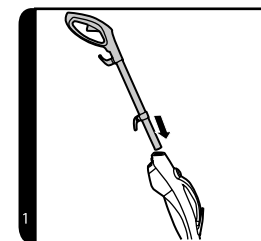

1. Brancher le cordon d'alimentation dans la prise de courant. Appuyer sur le bouton marche/arrêt et le témoin bleu s'allume.
2. Après quelques secondes la moitié de voyant se met en rouge ce qui signifie que le nettoyeur à vapeur est prêt à être utilisé.
3. Incliner le nettoyeur en mettant votre pied sur la buse pour le sol et inclinant l'appareil vers le sol (6).
4. Pour la production de vapeur appuyer sur la manette de vaporisateur vapeur (7).
5. Effectuer des mouvements vers l'avant et l'arrière en prêtant plus d'attention aux surfaces plus fréquentées (7).

NETTOYAGE DES TAPIS A VAPEUR

NOTE : Avant d'utiliser le nettoyeur à vapeur balayer ou aspirer le sol afin d'éliminer toutes salissures.

IMPORTANT : Ne pas utiliser le nettoyeur sans bonnet fixé sur la buse pour le sol.

1. Emboîter la buse pour le sol sur le patin à tapis (10).
2. Brancher le cordon d'alimentation dans la prise de courant. Appuyer sur le bouton marche/arrêt et le témoin bleu s'allume.
3. Après quelques secondes la moitié de voyant se met en rouge ce qui signifie que le nettoyeur à vapeur est prêt à être utilisé.
4. Incliner le nettoyeur en mettant votre pied sur la buse pour le sol et inclinant l'appareil vers le sol (6).
5. Pour la production de vapeur appuyer sur la manette de vaporisateur vapeur (7).
6. Effectuer des mouvements vers l'avant et l'arrière en prêtant plus d'attention aux surfaces plus fréquentées (7).

UTILISATION DU NETTOYEUR MANUEL

1. Appuyer sur bouton de déverrouillage du nettoyeur manuel et retirer le tube en acier (11).
2. Retirer la buse pour le sol (12).
3. Appuyer sur le bouton de déverrouillage du réservoir d'eau et le retirer (3).

NOTE : La tube qui conduit de l'eau du réservoir d'eau dans le chauffe-eau est muni d'une bille de laiton. Cette solution de conception est conçue en vue d'augmenter l'efficacité de l'utilisation de l'eau. Il est normal que la bille de laiton est dans le réservoir d'eau lorsque l'appareil est en service et vous en entendez le bruit.

4. En desserrant le bouchon du réservoir d'eau l'ouvrir (4).
5. Remplir le réservoir d'eau froide du robinet. Remettre le bouchon dans le réservoir (4). Ne pas ajouter de produits de nettoyage, produits chimiques ou parfum dans le réservoir d'eau.

- **ATTENTION ! Utilisez uniquement de l'eau distillée pour remplir le réservoir d'eau !**
- Débranchez toujours l'appareil lorsque vous le remplissez d'eau distillée, le videz ou lorsque l'appareil n'est pas utilisé.

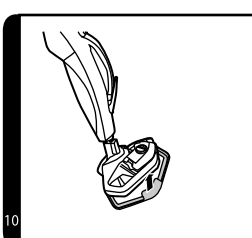
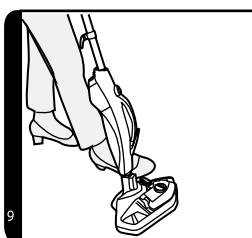
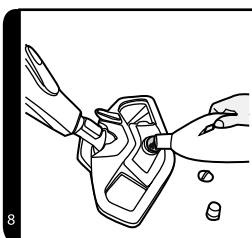
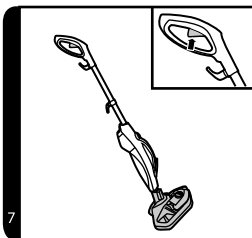

REPLACEMENT DU FILTRE À EAU

Un filtre à eau permet de filtrer les minéraux contenus dans l'eau qui portent atteinte aux performances de votre nettoyeur à vapeur. En fonction de la fréquence d'utilisation de l'appareil, le filtre doit être remplacé toutes les 80-100 heures. Pour votre balai vapeur, utilisez **uniquement de l'eau distillée**. Si l'eau est dure dans votre région, elle peut provoquer des dépôts de tartre sur le radiateur, ce qui entrave l'efficacité du nettoyeur. Utilisez uniquement de l'eau distillée. Vous prolongerez ainsi la durée de vie du filtre à eau et du corps de chauffe.

1. Remettre le réservoir d'eau à l'arrière du nettoyeur et vérifier que le filtre d'eau est à sa place.
2. Brancher le cordon d'alimentation dans la prise, appuyer sur le bouton marche/arrêt et le témoin bleu s'allume.
3. Après quelques secondes la moitié de voyant se met en rouge ce qui signifie que le nettoyeur à vapeur est prêt à être utilisé.
4. Pour la production de vapeur appuyer sur la manette de vaporisateur vapeur (sur le nettoyeur manuel) (13).

IMPORTANT : Débrancher le cordon d'alimentation de la prise chaque fois que vous désirez retirer la buse pour le sol ou le nettoyeur manuel. Avant de retirer la buse pour le sol s'assurer que le nettoyeur a refroidi.

UTILISATION DU RÉSERVOIR DE SOLUTION NETTOYANTE

1. Desserrer le bouchon du réservoir de solution nettoyante dans le sens contraire des aiguilles et le remplir de solution nettoyante (8).
2. Remettre le bouchon en le resserrant dans le sens des aiguilles.
3. En actionnant la pédale du réservoir de solution nettoyante dans la position ON (activé). En actionnant la pédale dans la position OFF (désactivée) arrêter l'utilisation de la solution nettoyante.

IMPORTANT : Afin d'empêcher toutes fuites de solution nettoyante lorsque l'appareil n'est pas utilisé, vérifier si la pédale est dans la position OFF (désactivée).

Vider le réservoir de solution nettoyante

1. Débrancher le cordon d'alimentation de la prise est vérifier si l'appareil a refroidi suffisamment.
2. Retirer le réservoir de solution nettoyante de la partie principale de l'appareil (17).
3. Desserrer le bouchon du réservoir de solution nettoyante dans le sens contraire des aiguilles.
4. Vider le réservoir de solution nettoyante (17). Remettre le bouchon dans le réservoir et remettre le réservoir à sa place.

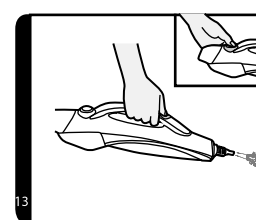
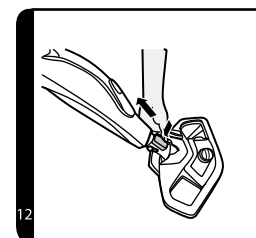
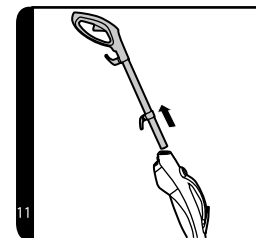

Accessoire

Sans tube

1. Une fois la buse pour le sol enlevée, vous pouvez installer tout type d'accessoires sur le pistolet à vapeur (14). Emboîter la poignée prolongateur en la vissant dans le sens des aiguilles

Avec le tube

1. Emboîter la poignée prolongateur sur le pistolet à vapeur (15).
2. Emboîter le tube flexible sur la poignée prolongateur. Aligner le repère du socle à orifice en tournant la poignée prolongateur dans le sens des aiguilles qu'il s'emboîte (15).
3. Tourner le tube dans le sens inverse pour l'ôter, tout en appuyant sur le bouton de verrouillage et l'enlever doucement de la buse vapeur.
4. Monter la poignée prolongateur sur la buse en tournant la poignée dans le sens des aiguilles qu'elle s'emboîte.
5. Monter un élément d'accessoire à votre choix sur la poignée prolongateur en tournant dans le sens des aiguilles qu'il s'emboîte (15).

Poignée prolongateur - utiliser sur les surfaces très sales telles que les surfaces dans la douche ou cuisine.

Raclette vitres - à utiliser sur les fenêtres ou miroirs pour le nettoyage impeccable.

Buse pour le textile - placer le bonnet textile sur la raclette vitres et utiliser le nettoyeur pour nettoyer les sofas ou le tissu des chaises.

Brosse ronde - à utiliser sur les saletés les plus incrustées ou les graisses.

Brosse de fer - à utiliser pour nettoyer un gril ou des grilles de four.

Buse de jet concentré (45°) - à utiliser pour nettoyer les endroits difficilement accessibles tels que robinets etc.

Raclette - idéale pour nettoyer les saletés incrustées de four ou décongeler les réfrigérateurs.

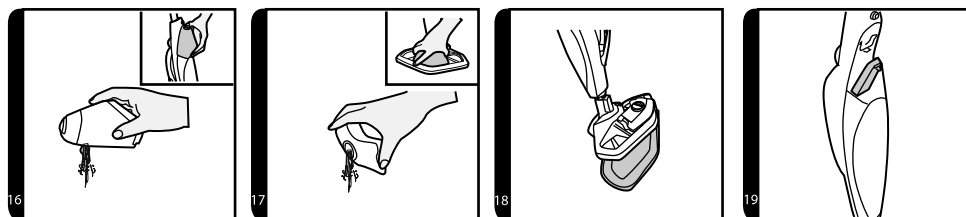
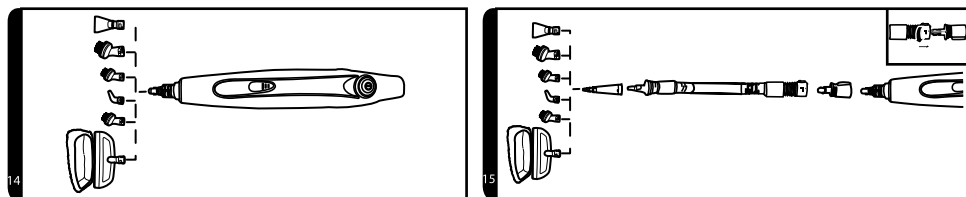

NETTOYAGE ET ENTRETIEN

IMPORTANT : L'APPAREIL DOIT COMPLÈTEMENT AVOIR REFROIDI AVANT TOUTE OPÉRATION D'ENTRETIEN.

Vider le réservoir d'eau

1. Débrancher le cordon d'alimentation de la prise et vérifier si l'appareil a suffisamment refroidi.
2. Retirer le réservoir d'eau de la partie principale du nettoyeur (3).
3. Retirer le bouchon du réservoir d'eau.
4. Vider le réservoir d'eau. (16). Remettre le bouchon dans le réservoir et remettre le réservoir à sa place.

Enlèvement et nettoyage du bonnet textile

1. Débrancher le cordon d'alimentation de la prise et vérifier si l'appareil a suffisamment refroidi.
2. Si nécessaire, retirer d'abord le patin à tapis et ensuite le bonnet textile de la buse pour le sol (18).
3. Le bonnet textile est lavable à la machine à laver à la température maximale de 40°C en utilisant un produit de lavage doux.

IMPORTANT : Pour laver les tissus en micro-fibres ne pas utiliser d'agent blanchissant ou adoucissant.

Remplacement du filtre d'eau dure amovible

Le nettoyeur est muni de filtre à l'eau dure. Si vous vivez dans une région où la dureté de l'eau est importante, le filtre prendra la couleur au fil du temps. Remplacer le filtre tous les 6 mois en fonction de la dureté de l'eau ou de la fréquence d'utilisation de l'appareil.

1. Débrancher le cordon d'alimentation de la prise et vérifier si l'appareil a suffisamment refroidi.
2. Retirer le réservoir d'eau de la partie principale du nettoyeur (3).
3. Remplacer le filtre d'eau du nettoyeur (19). Remplacer le vieux filtre par le nouveau.
4. Remettre en place le réservoir d'eau.

NOTE : L'état du filtre influence l'efficacité de l'appareil.

GUIDE DE RÉOLUTION DES PROBLÈMES

Si vous rencontrez un problème lors de l'utilisation de l'appareil, consulter d'abord le présent guide avant de contacter le service agréé.

La manette de vapeur chaude ne s'active pas.

- Vérifier si l'appareil est branché.
- Vérifier le cordon d'alimentation.

L'appareil ne produit plus de vapeur.

- Très peu d'eau dans le réservoir.
- Le réservoir d'eau n'est pas correctement à sa place.

Le bonnet textile n'absorbe plus de salissures.

- Le bonnet textile est trop sale et il faut le laver avant l'utilisation à refaire. Voir le chapitre Nettoyage et entretien.

QUESTIONS LE PLUS FRÉQUENTES CONCERNANT LE NETTOYAGE

Dans combien de temps la buse à jet concentré est-elle prête à être utilisée ? Dans environ 25 secondes.
Est-ce que je peux utiliser la buse pour tous types de sols ? Sur tous types de surfaces dures de marbre, céramique, pierre, linoléum, de bois dur verni et de parquet.

Est-ce que la buse vapeur produit de la vapeur automatiquement ? Non, pour la production de la vapeur il faut appuyer sur la manette de vaporisateur de vapeur chaude située en-dessous de la poignée.

Puis-je ajouter de produits de nettoyage ou d'autres produits chimiques dans le réservoir d'eau ? Non, cela risque d'endommager l'appareil.

Que faire si j'habite dans une zone où la dureté de l'eau est trop importante ? Utiliser de l'eau filtrée ou remplacer les filtres plus souvent. Si le jet de vapeur est trop faible, vérifier l'orifice de la buse si elle n'est pas bouchée suite à la production de tartre.

Quand changer de filtres ? Comment puis-je le remarquer ? C'est en fonction de la dureté de l'eau. En général après 6 mois. Vous pouvez remarquer que la couleur jaune du cartouche du filtre s'efface.

Combien de temps suffit le réservoir d'eau avant d'être rempli de nouveau ? Environ 12 minutes de fonctionnement continu avec de la vapeur chaude.

La vadrouille est-elle lavable ? Oui, il est lavable à la main ou à la machine à laver à la température maximale de 40°C. Utiliser un produit de lavage doux, ne pas utiliser de blanchissants ou adoucissants.

Quelle est la fréquence de remplacement de la vadrouille ? Cela dépend de plusieurs différents facteurs, surtout en fonction de dureté de votre plancher. La meilleure façon de juger s'il faut remplacer la vadrouille ou pas est de vérifier si elle ne reste pas sale après lavage ou de comparer son fonctionnement actuel avec celui de début.

SERVICE

Les opérations de maintenance ou les réparations de plus grande étendue nécessitant une intervention sur les composants internes de l'appareil ne peuvent être effectuées que par un centre d'entretien agréé.

PROTECTION DE L'ENVIRONNEMENT

- Préférer le recyclage des emballages et des appareils à la fin de leur durée de vie.
- Le carton est à remettre dans le centre de collecte sélective.
- Les sachets en plastique (PE) sont à remettre dans le centre de collecte sélective pour recyclage.

Recyclage de l'appareil à la fin de sa durée de vie :



Le symbole apposé sur le produit ou son emballage indique que le produit ne doit pas être éliminé avec les déchets municipaux. Il est nécessaire de le remettre dans un centre de collecte pour le recyclage des équipements électriques et électroniques. En assurant une élimination conforme de ce produit, vous pouvez empêcher tout impact négatif sur l'environnement et sur la santé humaine résultant de la liquidation non conforme de ce produit. De plus amples informations concernant le recyclage peuvent être obtenues auprès de l'administration locale compétente, les centres de tri de déchets ménagers ou dans le magasin où vous avez acheté votre produit.



Ce produit satisfait aux exigences élémentaires des directives CE applicables.

Le fabricant se réserve le droit d'effectuer les modifications du texte, design et spécifications techniques sans informations au préalable.

RINGRAZIAMENTO

Grazie per aver acquisito il prodotto di marchio Concept e vi auguriamo che vi dia la massima soddisfazione per tutta la durata della sua vita utile.

Si consiglia di leggere attentamente l'intero manuale d'uso prima di procedere al primo uso dell'apparecchio stesso. Conservare bene il manuale d'uso. Provvedere che tutte le persone addette all'uso del prodotto facciano la conoscenza del manuale d'uso.

| Parametri tecnici CP2000 CP2010 | |
|-----------------------------------|----------------------|
| Tensione | 220-240 V ~ 50/60 Hz |
| Potenza assorbita | 1500 W |

IMPORTANTI AVVERTIMENTI DI SICUREZZA

- Non lasciare l'apparecchio incustodito se connesso alla rete elettrica. Rispettare sempre le seguenti misure di sicurezza all'uso dell'apparecchio:
- Se l'apparecchio non è utilizzato deve essere sempre staccato dalla corrente elettrica.
- Non utilizzare l'apparecchio all'aperto oppure sulla superficie bagnata.
- Non utilizzare l'apparecchio in posizione eretta e bloccata.
- Non lasciare l'apparecchio acceso se non manipolato per tempo prolungato. Mantenere l'apparecchio acceso sempre in movimento.
- Non far utilizzare l'apparecchio come giocattolo. Prestare maggiore attenzione all'uso dell'apparecchio in presenza dei bambini.
- Utilizzare l'apparecchio in modo descritto nel manuale d'uso. Utilizzare esclusivamente gli accessori raccomandati dal produttore.
- Staccare sempre l'apparecchio dalla corrente elettrica prima di versare/scaricare l'acqua o se l'apparecchio non è utilizzato.
- Non utilizzare l'apparecchio se il cavo di alimentazione o la sua spina risultano danneggiati. Qualora l'apparecchio non funzioni come dovrebbe, sia caduto per terra, risulti danneggiato, sia rimasto fuori all'aperto o sia caduto nell'acqua, rivolgersi ad un'officina autorizzata.
- Non tirare il cavo di alimentazione, non portare l'apparecchio appeso sul cavo di alimentazione, non utilizzare il cavo di alimentazione come maniglia, non chiudere il cavo di alimentazione nella porta né avvolgerlo intorno agli angoli acuti o appuntiti.
- Mantenere il cavo di alimentazione lontano delle superfici calde.
- Non calpestare né passare sopra in modo qualsiasi sopra il cavo di alimentazione.
- Allo staccare dell'apparecchio dalla presa di corrente non tirare mai il cavo di alimentazione, bensì prendere la spina in mano e staccarla estraendola dalla presa.

- Non toccare l'apparecchio se si hanno le mani bagnate.
- Non utilizzare l'apparecchio senza il tappo fissato bene sul contenitore acqua.
- Non utilizzare la funzione vapore se nel contenitore manca l'acqua.
- Se non si prevede l'utilizzo dell'apparecchio, svuotare il contenitore acqua.
- Non inserire nei fori gli oggetti estranei. Non utilizzare l'apparecchio se uno dei fori risulta otturato. Mantenere l'apparecchio pulito, privo di polvere, fibre, capelli e tutt'altro che potrebbe ridurre le sue prestazioni.
- Rivolgersi al produttore/venditore (si vedano le condizioni di garanzia e di assistenza). Il montaggio e/o la riparazione effettuati in modo improprio possono dare luogo all'infortunio causato dalla corrente elettrica sulle persone utilizzatori dell'apparecchio.
- Mantenere capelli, vestiti non aderenti, dita e altre parti del corpo in distanza sicura dai fori e da tutte le parti in movimento.
- Non far uscire mai il vapore contro una persona. Il vapore è molto caldo e può causare le ustioni. Non utilizzare l'apparecchio in presenza dei vapori esplosivi e/o combustibili.
- Spegnerne l'apparecchio prima di staccarlo dalla presa di corrente.
- Non utilizzare l'apparecchio per pulire gli oggetti caldi o fumosi quali sigarette, fiammiferi o cenere calda.
- Prestare maggiore attenzione alla pulizia delle scale.
- Non utilizzare l'apparecchio per aspirare le sostanze infiammabili o esplosive quali benzina o liquido da mettere negli accendini. Nemmeno utilizzare l'apparecchio nell'ambiente dove questi liquidi possano essere presenti.
- Non utilizzare l'apparecchio in un ambiente chiuso nel quale possano generarsi i vapori esplosivi o tossici provenienti dalle vernici ad olio, solventi o preparati contro tarme. Non utilizzare l'apparecchio negli ambienti nei quali è presente povere infiammabile.
- L'uso degli agenti chimici può provocare il danneggiamento dell'apparecchio. L'utilizzo degli agenti chimici fa decadere la garanzia.
- Non utilizzare l'apparecchio per aspirare le sostanze tossiche quali sbiancante clorurato, pulitore dei tubi di scarico, benzina etc.
- Non aggiungere nell'acqua gli additivi quali profumi, smacchiatori o sostanze contenenti l'alcool. Tali sostanze potrebbero danneggiare l'apparecchio o renderlo pericoloso per l'utente.
- Prima di utilizzare l'apparecchio assicurarsi che il tappo del contenitore sia ben avvitato.
- Non toccare le parti calde dell'apparecchio. Il surriscaldamento dell'apparecchio durante il suo uso è un fenomeno normale.
- Non utilizzare l'apparecchio per pulire i vestiti indossati.

- La temperatura alta del vapore e la forza con la quale esce dall'ugello possono compromettere l'integrità di alcuni materiali. Provare prima l'apparecchio su una superficie piccola per verificare se il rispettivo materiale può essere trattato con vapore caldo.
- Non rivolgere mai l'apparecchio contro gli animali né contro le piante (pericolo di scottatura)! Non rivolgere mai l'apparecchio contro gli impianti o cavi elettrici.
- Non procedere mai alla riparazione dell'apparecchio. Rivolgersi sempre ad un'officina autorizzata.
- Bambini d'età inferiore a 8 anni e le persone con la mobilità e/o la percezione ridotte, mentalmente inadatte oppure le persone non istruite in merito all'uso devono utilizzare il bollitore solo in presenza di una persona responsabile e istruita in merito. La pulizia e la manutenzione dell'apparecchio non deve essere effettuata dai bambini se essi sono d'età inferiore a 8 anni o se non presente una persona esperta. I bambini d'età inferiore a 8 anni devono stare lontano dalla portata dell'apparecchio e dal suo cavo di alimentazione. L'apparecchio non è un giocatolo e come tale non deve essere utilizzato.

L'eventuale danno causato dal mancato rispetto delle indicazioni previste dal produttore non può essere coperto dalla garanzia.

L'apparecchio è destinato solo ed esclusivamente all'uso domestico

Pulitore ed aspiratore a vapore è progettato per essere utilizzato sulle superfici dure quali ceramica, vetro, pietra, marmo, calcestruzzo, pavimento vinilico, linoleum, pavimento in legno impermeabilizzato e tappeto. L'apparecchio non è idoneo all'uso sulla seta, sulla pelle, sul velluto né su altri materiali morbidi sensibili a vapore caldo. Non utilizzare l'apparecchio sui mobili cerati, sul materiale plastico sottile, sui pavimenti in legno non impermeabilizzato, sui soffitti, sul cartongesso, sulle vernici esterne delle autovetture, sui dispositivi elettronici e comunque sugli oggetti di ogni genere alimentati dalla corrente elettrica.

NOTA: Il calore e il vapore potrebbero essere non idonei ai pavimenti sensibili alle temperature alte e al vapore caldo. Se non si è sicuri della resistenza del pavimento, rivolgersi al produttore oppure fare la prova su una superficie piccola e poco visibile del pavimento.

DESCRIZIONE DEL PRODOTTO

- A Levetta dell'atomizzatore vapore
- B Maniglia
- C Cavo di alimentazione
- D Pulsante On/Off
- E Maniglia del pulitore manuale
- F Levetta dell'atomizzatore vapore del pulitore manuale
- G Pedale del contenitore di soluzione detergente
- H Tappo del contenitore di soluzione detergente
- I Contenitore di soluzione detergente
- J Gancio per fissare il cavo di alimentazione
- K Pulsante per lo stacco del pulitore a mano
- L Levetta per liberare il contenitore acqua
- M Contenitore acqua
- N Bocchetta a pavimento
- O Spazzola

- P Prolunga a manica
- Q Tubo flessibile
- R Prolunga
- S Fodera in tessuto
- T Elemento che permette di scivolare sul tappeto (CP2000)
- U Fodera piccola in tessuto
- V Lavavetri / Bocchetta per tappezzerie (con fodera piccola in tessuto)
- W1 Spazzola a fili metallici
- W2 Ugello (45°)
- W3 Spazzola tonda, piccola
- W4 Spazzola tonda grande
- W5 Raschietto
- W6 Spazzola per fughe

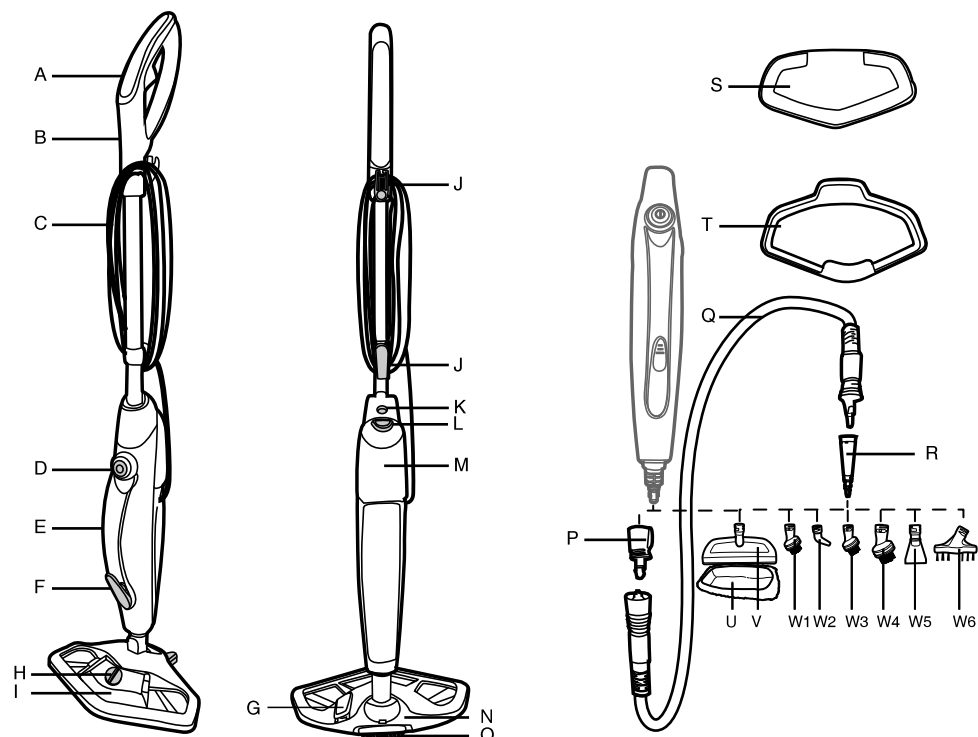

MANUALE D'USO

Montaggio

Disimballare tutte le parti dell'apparecchio e tutti gli accessori.

1. Inserire la maniglia nel corpo principale del pulitore, assicurarsi che sia entrato nella sua sede (1).
2. Inserire il corpo del pulitore sulla bocchetta a pavimento (2).

Uso

COME PROCEDERE PRIMA DEL PRIMO USO

1. Premere il pulsante per liberare il contenitore acqua ed estrarlo (3).
NOTA: Il tubo che porta l'acqua dal contenitore acqua nella caldaia è inzavrorato con la pallina di ottone. Tale soluzione costruttiva è ideata per rendere più efficace l'utilizzo dell'acqua. E' normale che durante il funzionamento dell'apparecchio la pallina in ottone si muove nel contenitore acqua e fa rumore.
2. Tirare il tappo del contenitore acqua aprendo il contenitore stesso (4).
3. Riempire il contenitore acqua con l'acqua fredda dalla rete. Chiudere il contenitore acqua rimettendo il tappo al suo posto (4). Non aggiungere dei detersivi, né agenti chimici né profumi nel contenitore acqua.

NOTA: Per ridurre la sedimentazione del calcare e per prolungare la vita dell'apparecchio si consiglia di utilizzare l'acqua distillata o demineralizzata.

4. Rimettere il contenitore acqua sul corpo principale del pulitore ed assicurarsi che il filtro acqua è al suo posto.
5. Infilare sul fondo della bocchetta a pavimento la fodera in tessuto (5).

IMPORTANTE: Prima di reintegrare l'acqua nel contenitore acqua e/o prima di sostituire la fodera in tessuto scollegare l'apparecchio dalla presa di corrente.

NOTA: Prima di utilizzare la fodera in tessuto per la prima volta, lavarla per eliminare tutte le fibre libere.

PULIZIA PAVIMENTI A VAPORE

NOTA: Prima di utilizzare pulitore a vapore il pavimento va pulito a secco, spazzolato o aspirato, per eliminare le impurità solide.

IMPORTANTE: Non utilizzare il pulitore a vapore senza la fodera in tessuto infilata sulla bocchetta a pavimento.

NOTA: Non utilizzare per la pulizia dei pavimenti l'elemento che permette di scivolare sul tappeto.

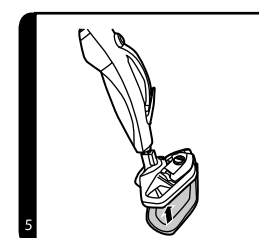
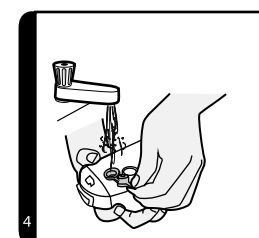
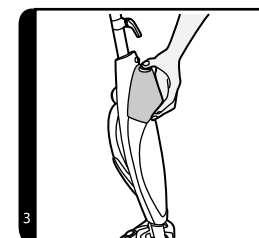
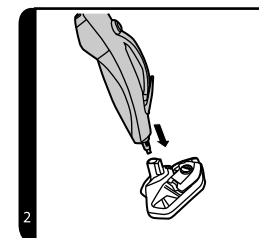
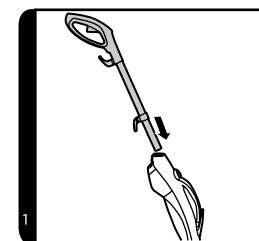

1. Allacciare il cavo di alimentazione alla presa di corrente. Premere il pulsante ON/OFF e si illumina la spia blu.
2. Dopo alcuni secondi la metà della spia comincia a lampeggiare di colore rosso, il che significa che il pulitore a vapore è pronto all'uso.
3. Bloccare la bocchetta a pavimento con il piede e inclinare il corpo principale dell'apparecchio verso il pavimento (6).
4. Per produrre il vapore premere la levetta dell'atomizzatore vapore (7).
5. Pulire il pavimento muovendo il pulitore lentamente avanti e dietro dedicando particolare attenzione alle superfici esposte a maggiore traffico delle persone e/o animali (7).

PULIZIA PAVIMENTI A VAPORE

NOTA: Prima di utilizzare pulitore a vapore il pavimento va pulito a secco, spazzolato o aspirato, per eliminare le impurità solide.

IMPORTANTE: Non utilizzare il pulitore a vapore senza la fodera in tessuto infilata sulla bocchetta a pavimento.

1. Inserire sulla bocchetta a pavimento l'elemento che permette di scivolare sul tappeto (10).
2. Allacciare il cavo di alimentazione alla presa di corrente. Premere il pulsante ON/OFF e si illumina la spia blu.
3. Dopo alcuni secondi la metà della spia comincia a lampeggiare di colore rosso, il che significa che il pulitore a vapore è pronto all'uso.
4. Bloccare la bocchetta a pavimento con il piede e inclinare il corpo principale dell'apparecchio verso il pavimento (6).
5. Per produrre il vapore premere la levetta dell'atomizzatore vapore (7).
6. Pulire il pavimento muovendo il pulitore lentamente avanti e dietro dedicando particolare attenzione alle superfici esposte a maggiore traffico delle persone e/o animali (7).

USO DEL PULITORE MANUALE

1. Premere il pulsante per staccare il pulitore manuale ed estrarre il tubo in acciaio (11).
2. Togliere la bocchetta a pavimento (12).
3. Premere il pulsante per liberare il contenitore acqua ed estrarlo (3).

NOTA: Il tubo che porta l'acqua dal contenitore acqua nella caldaia è inzavvato con la palina di ottone. Tale soluzione costruttiva è ideata per rendere più efficace l'utilizzo dell'acqua. E' normale che durante il funzionamento dell'apparecchio la pallina in ottone si muove nel contenitore acqua e fa rumore.

4. Tirare il tappo del contenitore acqua aprendo il contenitore stesso (4).
5. Riempire il contenitore acqua con l'acqua fredda dalla rete. Chiudere il contenitore acqua rimettendo al suo posto il tappo (4). Non aggiungere dei detersivi, né agenti chimici né profumi nel contenitore acqua.

- **ATTENZIONE! Per caricare il contenitore per l'acqua utilizzare solo l'acqua distillata!**
- Staccare sempre l'apparecchio dalla rete nel caso di versamento dell'acqua o svuotamento del contenitore o qualora l'apparecchio non sia utilizzato.

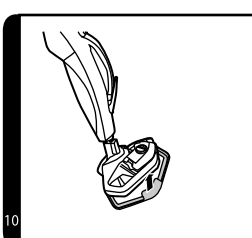
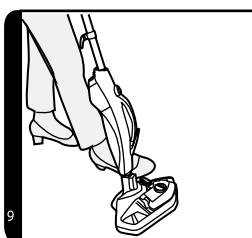
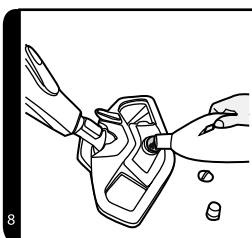
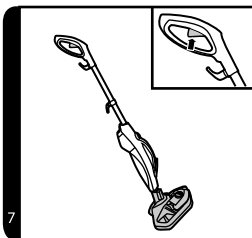

SOSTITUZIONE DEL FILTRO PER ACQUA

Il filtro per acqua trattiene i minerali contenuti nell'acqua che riducono l'effetto utile del pulitore a vapore. Il filtro andrebbe cambiato ogni 80-100 ore, comunque sempre in funzione dell'uso dell'apparecchio. Utilizzare l'apparecchio **solo ed esclusivamente con l'acqua distillata**. Se utilizzata l'acqua dura, ossia con l'alto contenuto dei minerali, sul radiatore possono formarsi dei depositi riducendo le prestazioni del pulitore. Per prolungare la vita utile del filtro per acqua e del radiatore utilizzare esclusivamente l'acqua distillata.

1. Rimettere il contenitore acqua sul corpo principale del pulitore ed assicurarsi che il filtro acqua è al suo posto.
2. Collegare il cavo di alimentazione alla presa di corrente, premere il pulsante ON/OFF e si illumina la spia blu.
3. Dopo alcuni secondi la metà della spia comincia a lampeggiare di colore rosso, il che significa che il pulitore a vapore è pronto all'uso.
4. Per produrre il vapore premere la levetta dell'atomizzatore vapore (sul pulitore manuale) (13).

IMPORTANTE: Ogniqualevolta si deve togliere la bocchetta a pavimento o staccare il pulitore manuale, sconnettere il cavo di alimentazione dalla rete. Prima di togliere la bocchetta a pavimento, assicurarsi che il pulitore si sia raffreddato.

UTILIZZO DEL CONTENITORE DI SOLUZIONE DETERGENTE

1. Svitare nel senso antiorario il tappo dell'apposito contenitore e riempirlo di soluzione detergente (8).
2. Rimettere il tappo ed avvitarlo nel senso orario.
3. Premere con il piede il pedale del contenitore di soluzione detergente nella posizione ON (acceso). Premendo il pedale nella posizione OFF (spento) l'erogazione della soluzione detergente si ferma.

IMPORTANTE: Per evitare l'erogazione della soluzione detergente mentre l'apparecchio è fuori uso, controllare che il pedale sia in posizione OFF (spento).

Svuotamento del contenitore di soluzione detergente

1. Sconnettere il cavo di alimentazione dalla presa ed assicurarsi che l'apparecchio si sia sufficientemente raffreddato.
2. Togliere il contenitore di soluzione detergente dal copro principale dell'apparecchio (17).
3. Svitare nel senso antiorario il tappo del contenitore di soluzione detergente (8).
4. Svuotare il contenitore (17). Riposizionare il tappo e rimettere il contenitore sul corpo del pulitore a vapore.

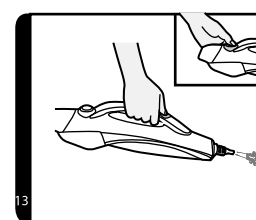
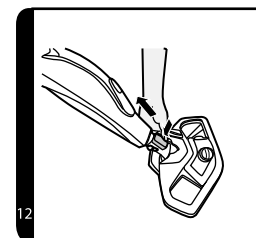
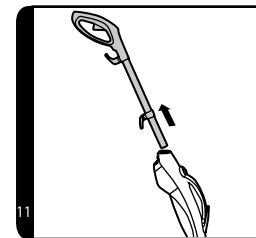

Accessori

Senza tubo

- Una volta tolta la bocchetta a pavimento possono essere inseriti sul tubo diverse altre prolunghe (14). Inserire la prolunga ed avvitare nel senso orario sino a che non si trova nella posizione corretta.

Con tubo

- Inserire la prolunga a manica sull'uscita di vapore (15).
- Inserire sulla prolunga a manica il tubo flessibile. Allineare il marchio sulla prolunga con il foro e girare la prolunga nel senso orario sino a che non si trova nella posizione corretta (15).
- Se si vuole sfilare il tubo flessibile, premere apposito pulsante di rilascio sulla parte bassa del tubo flessibile stesso spingendolo via dall'apparecchio, ruotare il tubo flessibile nel senso antiorario e sfilarlo dolcemente dal pulitore.
- Inserire sull'ugello la prolunga e girarla nel senso orario sino a che non si trova nella posizione corretta.
- A sua volta sulla prolunga possono essere messi altri accessori, girarli nel senso orario sino a che non si trovano nella posizione corretta (15).

Prolunga - da utilizzare per le superfici molto sporche quali angoli doccia e cucine.

Lavavetri - da utilizzare per lavare le finestre e gli specchi, per ottenere il pulito senza macchie.

Prolunga per pulizia delle tappezzerie - inserire sulla prolunga lavavetri la fodera in tessuto ed utilizzarla per pulire le tappezzerie delle sedie e dei divani

Spazzola tonda - da utilizzare per la sporcizia grassa e resistente.

Spazzola a fili metallici - per pulire i grill e le griglie del forno.

Ugello (45°) - per pulire i posti difficilmente accessibili quali rubinetti etc.

Raschietto - ideale per pulire le incrostature nel forno oppure allo scongelamento del frigo.

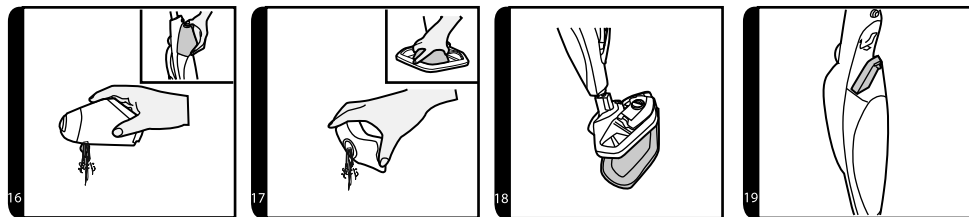
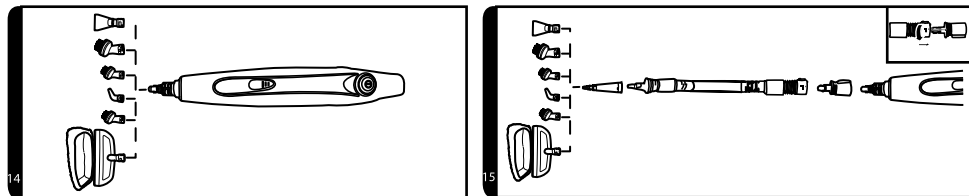

PULIZIA E MANUTENZIONE

IMPORTANTE: PRIMA DI PROCEDERE AGLI INTERVENTI DI MANUTENZIONE, ASSICURARSI CHE IL PULITORE A VAPORE SI SIA RAFFREDDATO COMPLETAMENTE.

Svuotamento del contenitore acqua

- Sconnettere il cavo di alimentazione dalla presa di corrente ed assicurarsi che l'apparecchio si sia sufficientemente raffreddato.
- Staccare il contenitore acqua dal corpo principale del pulitore a vapore (3).
- Togliere il tappo dal contenitore.
- Svuotare il contenitore acqua. (16). Riposizionare il tappo e rimettere il contenitore sul corpo del pulitore a vapore.

Rimozione della fodera in tessuto

- Sconnettere il cavo di alimentazione dalla presa di corrente ed assicurarsi che l'apparecchio si sia sufficientemente raffreddato.
- Se necessario, togliere prima l'elemento che permette di scivolare sul tappeto e poi la fodera in tessuto.(18).
- Lavare la fodera in tessuto in lavatrice alla temperatura massima di 40 °C, utilizzare il detersivo gentile.

IMPORTANTE: Per lavare la fodera in micro fibra non utilizzare mail lo sbiancante o l'ammorbidente.

Sostituzione del filtro di acqua dura

Il pulitore a vapore è munito del filtro di acqua dura. L'esposizione costante all'acqua dura fa sì che il filtro con il tempo si scolorisce. In funzione della durezza dell'acqua e della frequenza uso dell'apparecchio il filtro dovrebbe essere sostituito ogni 6 mesi.

- Sconnettere il cavo di alimentazione dalla presa di corrente ed assicurarsi che l'apparecchio si sia sufficientemente raffreddato.
- Staccare il contenitore acqua dal corpo principale del pulitore a vapore (3).
- Estrarre il filtro dall'apparecchio (19). Sostituire il filtro vecchio con uno nuovo.
- Rimettere il contenitore dentro l'apparecchio.

NOTA: Le condizioni del filtro influenzano le prestazioni dell'apparecchio.

SOLUZIONE DEI PROBLEMI

Se sull'apparecchio si verifica un problema, prima di rivolgersi al centro di assistenza provare a risolverlo consultando le indicazioni di cui sotto.

La levetta del vapore caldo non funziona.

- Controllare se l'apparecchio è connesso alla rete di corrente.
- Controllare la funzionalità del cavo di alimentazione.

L'ugello di vapore non genera vapore.

- C'è poca acqua nel contenitore.
- Il contenitore non è inserito correttamente nella sua sede sul corpo dell'apparecchio.

La fodera non trattiene la sporcizia.

- La fodera in tessuto è saturata di sporco, prima di proseguire nel suo uso lavarla. Si veda il capitolo Pulizia e manutenzione.

DOMANDE PIU' FREQUENTI

Quando l'ugello vapore è pronto all'uso? Tra circa 25 secondi.

L'ugello vapore può essere utilizzato per tutti i tipi di pavimenti? Può essere utilizzato su tutti i tipi di pavimenti duri, in marmo, in ceramica, in pietra in generale, in linoleum, in legno, in parquet.

L'ugello produce il vapore automaticamente? No, perché si generi il vapore, deve essere premuta la levetta di atomizzatore vapore caldo posizionata sotto la maniglia.

Possono essere aggiunti nel contenitore acqua i detersivi o altri agenti chimici? No, il ciò provocherebbe il danneggiamento dell'apparecchio.

Che bisogna fare se l'apparecchio si usa nella zone con l'acqua molto dura? Va utilizzata l'acqua filtrata o cambiare i filtri acqua più frequentemente. Se dall'ugello esce un getto di vapore troppo debole, controllare se il foro non è otturato dal calcare.

Quando è il momento giusto per la sostituzione del filtro? Come si nota? Dipende dalla durezza dell'acqua. Solitamente dopo 6 mesi. Si può notare inoltre che il colore giallo all'interno della cartuccia del filtro è sbiadito.

Quanto dura il contenitore acqua pieno prima che occorra reintegrarlo? Circa 12 minuti di funzionamento continuo a vapore caldo.

La fodera è lavabile? Sì, è lavabile a mano o nella lavatrice, alla temperatura massima di 40 °C. Da lavare con un detersivo gentile, non utilizzare lo sbiancante o l'agente di avvivaggio.

Quanto spesso va cambiata la fodera? Dipende dai diversi fattori, comunque in particolare modo dipende della durezza del pavimento. Il modo migliore per capire se la fodera è da non utilizzare più è quando la fodera, dopo essere lavata nella lavatrice, rimane comunque sporca oppure non pulisce bene come dovrebbe.

ASSISTENZA

La manutenzione più impegnativa e/o la riparazione che richiede l'intervento sulle parti interne dell'apparecchio devono essere fatte esclusivamente dal centro di assistenza autorizzato.

PROTEZIONE DELL'AMBIENTE

- Riciclare imballi e prodotti vecchi, alla fine di loro ciclo di vita.
- La scatola in cui si acquista il prodotto può essere recuperata come rifiuto differenziato.
- Sacchetti in polietilene (PE) possono essere recuperati come rifiuto differenziato.

Riciclaggio del prodotto alla fine della sua vita utile



Il simbolo riportato sul prodotto indica che il prodotto stesso non può essere smaltito come rifiuto urbano. Va portato in un centro di raccolta dei rifiuti elettrici ed elettronici. Provvedendo allo smaltimento corretto del prodotto si può prevenire l'impatto negativo sull'ambiente e/o sulla salute umana nel caso di mancato riciclaggio. Le maggiori informazioni sulle modalità dello smaltimento del prodotto sono reperibili presso l'ufficio locale di amministrazione pubblica oppure nel negozio dove il prodotto è stato acquisito.



Il presente prodotto rispetta tutti i requisiti elementari stabiliti dalle normative UE inerenti.

Il produttore si riserva il diritto di modificare senza preavviso il testo del manuale d'uso, il design del prodotto e/o i suoi parametri tecnici.

AGRADECIMIENTO

Gracias por comprar este producto de la marca Concept y esperamos que quede satisfecho con él durante todo el tiempo que lo use.

Antes de usar el producto, lea con cuidado todo el manual y luego guárdelo. Asegúrese de que las demás personas que vayan a utilizar el producto se familiaricen con el presente manual.

| Parámetros técnicos CP2000 CP2010 | |
|-------------------------------------|----------------------|
| Tensión | 220-240 V ~ 50/60 Hz |
| Potencia de entrada | 1500 W |

ADVERTENCIAS IMPORTANTES DE SEGURIDAD

- No deje el aparato desatendido si está enchufado. Al usar de este aparato eléctrico se deberán observar las siguientes medidas de seguridad.
- Desenchufe el aparato si no lo usa y antes de comenzar con las tareas de mantenimiento.
- No utilice el aparato en exteriores o sobre superficies mojadas.
- No utilice el aparato en posición vertical y bloqueada.
- No deje el aparato en marcha inmóvil por mucho tiempo. Si el aparato está en funcionamiento, manténgalo en movimiento constante.
- No permita que el aparato sea empleado como juguete. Tenga especial cuidado si emplea el aparato en las cercanías de niños.
- Utilice el aparato de la manera descrita en el presente manual. Utilice únicamente accesorios recomendados por el fabricante.
- Desenchufe el aparato para llenarlo de agua, vaciarlo o cuando no está en uso.
- No utilice el aparato si el cable o el enchufe están dañados. Si el aparato no funciona como debería, ha caído, está dañado, fue dejado afuera o ha caído al agua, dirijase a un servicio autorizado.
- No tire del cable, no mueva el aparato con el cable, no use el cable como mango, no atrape el cable con puertas, no tire del cable en esquinas o bordes afilados.
- Mantenga el cable alejado de las superficies calientes.
- No pase el aparato por encima del cable.
- Al desconectar el aparato del tomacorriente, nunca tire del cable, sino del enchufe.
- No toque el aparato ni el enchufe con las manos mojadas o húmedas.
- No utilice el aparato sin la tapa del tanque de agua.
- No use vapor con el tanque de agua vacío.

- Si no utiliza el limpiador de vapor, vacíe el tanque de agua.
- No inserte objetos en los orificios. No utilice el aparato si algún orificio está bloqueado. Mantenga el aparato limpio, libre de polvo, fibras, cabellos y cualquier cosa que pueda afectar su rendimiento.
- Diríjase al fabricante/vendedor (ver las condiciones de garantía y servicio). Un montaje o reparación incorrectos podrían resultar en lesiones a causa de descargas eléctricas.
- Mantenga cabellos, prendas sueltas, los dedos y otras partes del cuerpo alejados de los orificios y las partes móviles.
- Nunca libere vapor a otra persona. El vapor es muy caliente y podría causar quemaduras. No utilice el aparato en presencia de explosivos o vapores inflamables.
- Apague el aparato antes de desenchufarlo.
- No utilice el aparato para aspirar objetos calientes o humeantes como cigarrillos, colillas o cenizas calientes.
- Tenga especial precaución al limpiar escaleras.
- No utilice el aparato para aspirar líquidos inflamables o explosivos como gasolina o bencina. Tampoco utilice el aparato en lugares en donde estos líquidos puedan encontrarse.
- No utilice el aparato en habitaciones cerradas con pinturas al óleo, solventes o productos contra polillas que puedan liberar vapores inflamables, explosivos o tóxicos. Tampoco utilice el aparato en lugares en donde se encuentren vapores inflamables.
- El uso de químicos puede dañar el aparato. El uso de químicos revoca la garantía.
- No utilice el aparato para aspirar sustancias tóxicas como cloro, limpiador de tuberías, gasolina, etc.
- No ponga en el agua aditivos como perfumes, quitamanchas, sustancias con alcohol ya que podrían dañar el aparato o significar un riesgo para el usuario.
- Antes de usar, asegúrese de que la tapa del tanque de agua esté bien atornillada.
- Evite el contacto con las partes calientes. Es normal que el aparato se caliente durante el funcionamiento.
- No utilice el aparato sobre prendas que usted u otra persona puedan tener encima.
- La temperatura y la fuerza del vapor caliente pueden tener efectos indeseados en algunos materiales. Pruebe el limpiador de vapor primero sobre una superficie pequeña para asegurarse de que el material pueda ser limpiado con vapor caliente.
- No apunte el aparato a animales, personas o plantas (peligro de quemaduras). No apunte el aparato a dispositivos eléctricos o cables.
- No repare usted mismo el aparato. Diríjase a un servicio autorizado.

- Los niños menores de 8 años y las personas con capacidad de movimiento o percepción sensorial reducidas, o con insuficiente capacidad mental, o las personas no familiarizadas con su manejo deben utilizar el aparato únicamente bajo la supervisión de una persona responsable, familiarizada con su uso. El mantenimiento y limpieza realizados por el usuario no pueden ser llevados a cabo por niños menores de 8 años y sin supervisión. Los niños menores de 8 años deben mantenerse fuera del alcance del aparato y su cable. Los niños no deben jugar con el aparato.

En caso de incumplimiento de las instrucciones del fabricante, cualquier reparación no será reconocida por la garantía.

Solo para uso hogareño

La fregona de vapor y aspiradora está diseñada para superficies duras como cerámica, vidrio, piedra, mármol, hormigón, vinilo, linóleo, pisos de madera sellada y alfombras. No está diseñada para sedas, cueros, gamuza u otros materiales sensibles al vapor caliente. Evite también usarlo en muebles encerados, plásticos delgados, pisos de madera sin sellar, cielos rasos, pladur, barnices exteriores para autos, dispositivos eléctricos o electrónicos.

NOTA: El calor y el vapor pueden no ser adecuados para pisos sensibles a altas temperaturas o vapor caliente. En caso de dudas, diríjase al fabricante de su piso y antes de usar el limpiador, pruébelo en una superficie pequeña poco visible.

DESCRIPCIÓN DEL PRODUCTO

- A** Palanca del rociador de vapor
- B** Mango
- C** Cable de alimentación
- D** Botón encender/apagar
- E** Mango del limpiador de mano
- F** Palanca del rociador de vapor del limpiador de mano
- G** Pedal del tanque de la solución de limpieza
- H** Tapa del tanque de la solución de limpieza
- I** Tanque de solución de limpieza
- J** Gancho para el cable de alimentación
- K** Botón para liberar el limpiador de mano
- L** Botón para liberar el tanque de agua
- M** Tanque de agua
- N** Boquilla de piso
- O** Cepillo

- P** Adaptador de manguera
- Q** Manguera
- R** Extensión
- S** Forro textil
- T** Deslizador para alfombras (CP2000)
- U** Forro textil pequeño
- V** Enjugador para ventanas / Boquilla para tapicería (con forro textil pequeño)
- W1** Cepillo de alambre
- W2** Boquilla (45°)
- W3** Cepillo redondo pequeño
- W4** Cepillo redondo grande
- W5** Rascador
- W6** Cepillo para juntas

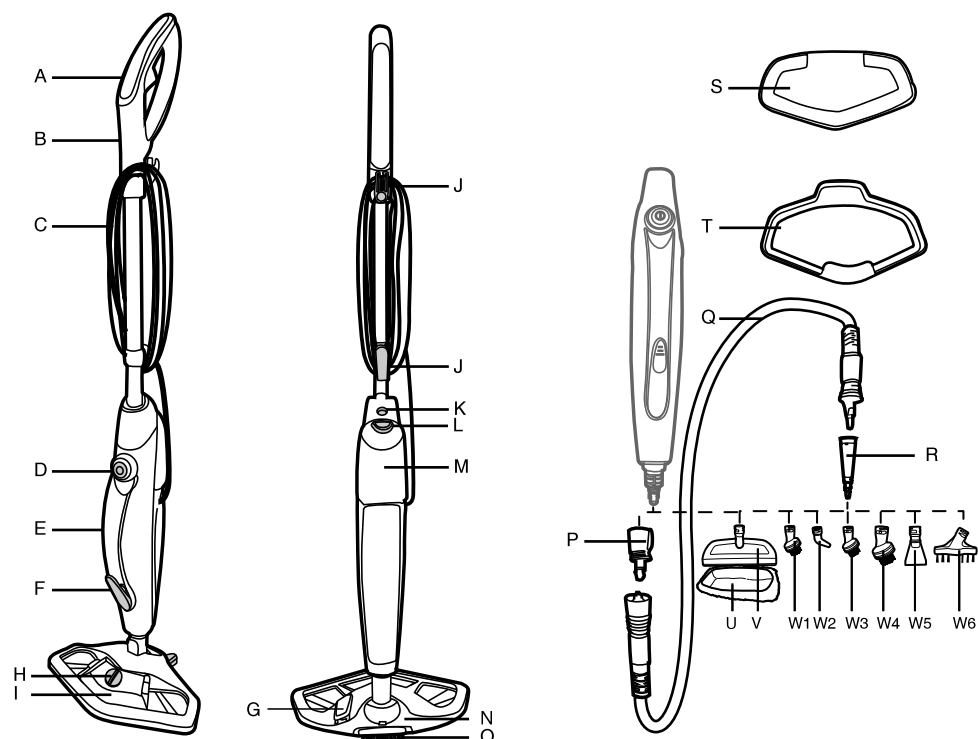

MANUAL DE USO

ARMADO

Desembale todas las piezas del aparato y los accesorios.

1. Inserte el mango en la unidad principal hasta que encaje en su lugar (1).
2. Monte el cuerpo del aparato en la boquilla de piso (2).

Uso

ANTES DEL PRIMER USO

1. Presione el botón para liberar el tanque de agua y retírelo (3).

NOTA: El tubo que lleva agua desde el tanque al calentador está cargado con una bolita de latón que tiene como objetivo aumentar el rendimiento del agua empleada.

Es normal que la bolita de latón haga ruido durante el uso.

2. Tire de la tapa del tanque de agua y ábralo (4).
3. Llene el tanque con agua corriente fría. Vuelva a cerrar la tapa (4).
No ponga detergentes, químicos o perfumes en el tanque de agua.

NOTA: Para reducir la formación de cal y prolongar la vida útil del limpiador de vapor, aconsejamos utilizar agua destilada o desmineralizada.

4. Vuelva a montar el tanque de agua en el cuerpo del aparato y asegúrese de que esté en su lugar.
5. Coloque el forro textil en la parte inferior de la boquilla de piso (5).

IMPORTANTE: Desenchufe el aparato antes de llenar el tanque de agua o reemplazar el forro textil.

NOTA: Antes de usar el forro textil lávelo para retirar las fibras sueltas.

LIMPIADO DE PISOS CON VAPOR

NOTA: Antes de usar el limpiador de vapor, barra o aspire el piso para eliminar la suciedad.

IMPORTANTE: No utilice el limpiador de vapor sin el forro textil montado en la boquilla para el piso.

NOTA: No utilice el deslizador para alfombras en pisos.

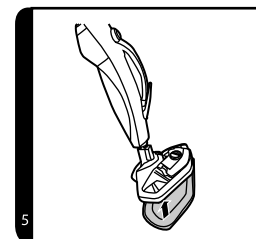
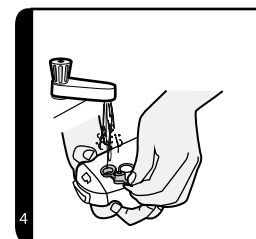
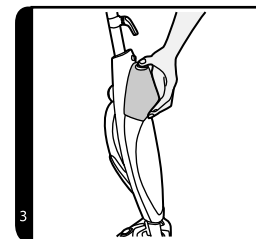
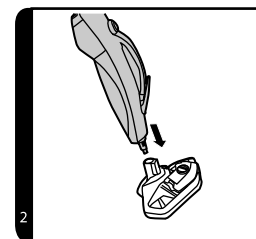
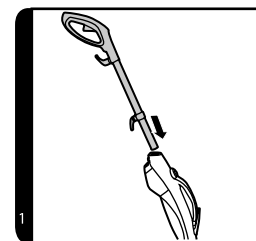

1. Enchufe el aparato. Presione el botón de encendido. El indicador azul se ilumina.
2. Luego de unos segundos, la mitad de los indicadores se ponen en rojo y el limpiador de vapor está listo para usar.
3. Inclíne el limpiador pisando la boquilla de piso e inclinando la parte principal hacia el piso (6).
4. Presione la palanca del rociador para generar vapor (7).
5. Mueva el limpiador despacio, hacia adelante y atrás, prestando especial atención a las zonas más transitadas (7).

LIMPIADO DE ALFOMBRAS CON VAPOR

NOTA: Antes de usar el limpiador de vapor, barra o aspire el piso para eliminar la suciedad.

IMPORTANTE: No utilice el limpiador de vapor sin el forro textil montado en la boquilla para el piso.

1. Monte el deslizador para alfombras en la boquilla de suelo (10).
2. Enchufe el aparato. Presione el botón de encendido. El indicador azul se ilumina.
3. Luego de unos segundos, la mitad de los indicadores se ponen en rojo y el limpiador de vapor está listo para usar.
4. Inclíne el limpiador pisando la boquilla de piso e inclinando la parte principal hacia el piso (6).
5. Presione la palanca del rociador para generar vapor (7).
6. Mueva el limpiador despacio, hacia adelante y atrás, prestando especial atención a las zonas más transitadas (7).

USO DEL LIMPIADOR DE MANO

1. Presione el botón para liberar el limpiador de mano y retire el tubo de metal (11).
2. Retire la boquilla de suelo (12).
3. Presione el botón para liberar el tanque de agua y retírelo (3).

NOTA: El tubo que lleva agua desde el tanque al calentador está cargado con una bolita de latón que tiene como objetivo aumentar el rendimiento del agua empleada. Es normal que la bolita de latón haga ruido durante el uso.

4. Tire de la tapa del tanque de agua y ábralo (4).
 5. Llene el tanque con agua corriente fría. Vuelva a cerrar la tapa (4). No ponga detergentes, químicos o perfumes en el tanque de agua.
- **¡ATENCIÓN! Para llenar el tanque use solamente agua destilada.**
 - Desenchufe el artefacto para llenar o vaciar el tanque de agua o si no está en uso.

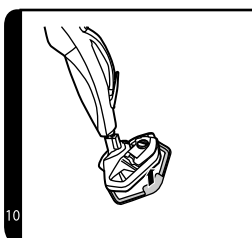
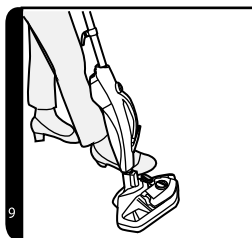
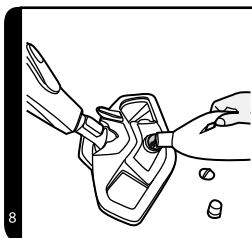
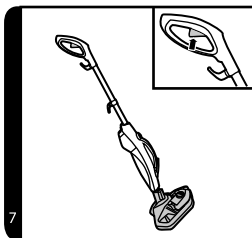

CAMBIAR EL FILTRO DE AGUA

El filtro ayuda a filtrar los minerales que reducen el rendimiento del limpiador de vapor. Según la frecuencia de uso, el filtro debe cambiarse cada 80 a 100 horas. **Use solo agua destilada para el trapeador de vapor.** Si vive en una zona con agua dura, esta puede causar sedimentos en el calentador, lo cual reduce el rendimiento del limpiador. El uso de agua destilada prolonga la vida útil del filtro y del calentador.

1. Vuelva a montar el tanque de agua en el cuerpo del aparato y asegúrese de que esté en su lugar.
2. Enchufe el aparato, presione el botón de encendido. El indicador azul se ilumina.
3. Luego de unos segundos, la mitad de los indicadores se ponen en rojo y el limpiador de vapor está listo para usar.
4. Presione la palanca del rociador para generar vapor (13).

IMPORTANTE: Antes de sacar la boquilla de piso o el limpiador de mano, desenchufe el aparato. Antes de sacar la boquilla de piso, asegúrese de que el aparato se haya enfriado completamente.

USO DEL TANQUE DE SOLUCIÓN DE LIMPIEZA

1. Desenrosque la tapa del tanque de solución de limpieza y llénela con detergente (8).
2. Vuelva a colocar la tapa girándola hacia la derecha.
3. Pise el pedal del tanque de solución de limpieza para ponerlo en ON (encendido). Para interrumpir el uso, ponga el pedal en OFF (apagado).

IMPORTANTE: Asegúrese de que el pedal esté en OFF (apagado) para evitar que se derrame la solución cuando el aparato no esté en uso.

Vaciado del tanque de solución de limpieza.

1. Desenchufe el aparato y asegúrese de que se haya enfriado.
2. Retire el tanque de solución de limpieza de la unidad principal del aparato (17).
3. Desenrosque la tapa del tanque de solución de limpieza.
4. Vacíe el resto de la solución de limpieza. (17) Vuelva a poner la tapa y monte el tanque en el limpiador de vapor.

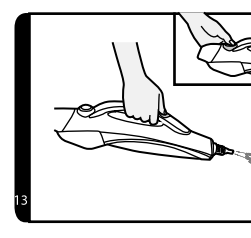
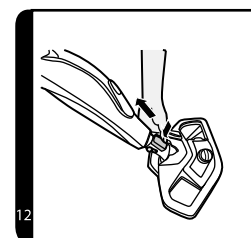
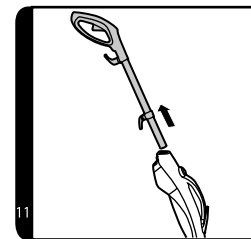

Accesorios

Sin manguera

1. Luego de retirar la boquilla de piso podrá instalar varios accesorios directamente en la salida de vapor (14). Los accesorios se montan girando hacia la derecha hasta que estén en la posición correcta.

Con manguera

1. Monte el adaptador de manguera en la salida de vapor (15)
2. e inserte en este la manguera. Alinee la marca en el adaptador con el orificio y gire hacia la derecha hasta que el adaptador esté en su lugar (15).
3. Para desmontar la manguera, presione el botón en la parte inferior en dirección al aparato, gire la manguera hacia la izquierda y tire ligeramente para sacarla.
4. Inserte la extensión en la boquilla de la manguera y gírela hacia la derecha hasta que esté en la posición correcta.
5. En la extensión se pueden montar otros accesorios de la misma manera: girándolos hacia la derecha hasta que estén en la posición correcta (15).

Extensión - para superficies muy sucias como duchas o cocinas.

Enjugador de ventanas - para limpiar ventanas y espejos sin dejar manchas.

Boquilla para tapicería - coloque el forro textil en el enjugador de ventanas para limpiar sillones y sillas tapizadas.

Cepillo redondo - para suciedad y manchas resistentes.

Cepillo de alambre - para parrillas y rejillas de horno.

Boquilla (45°) - para lugares de difícil acceso como grifos, etc.

Rascador - ideal para restos quemados en el horno o para descongelar congeladores

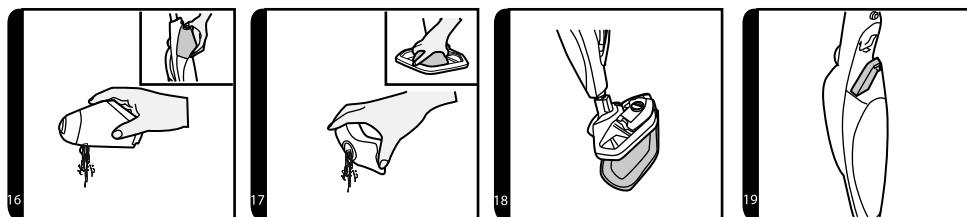
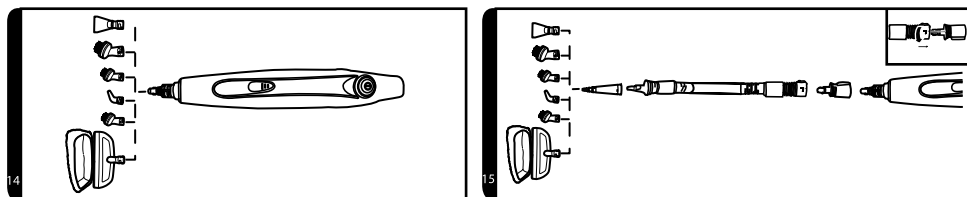

LIMPIEZA Y MANTENIMIENTO

IMPORTANTE: ANTES DE CUALQUIER MANTENIMIENTO ASEGÚRESE DE QUE EL APARATO SE HAYA ENFRIADO COMPLETAMENTE.

Vaciado del tanque de agua.

1. Desenchufe el aparato y asegúrese de que se haya enfriado.
2. Retire el tanque de agua de la parte principal del aparato (3).
3. Quite la tapa.
4. Vacíe el tanque de agua. (16). Vuelva a poner la tapa y monte el tanque en el limpiador de vapor.

Sacar y limpiar el forro textil.

1. Desenchufe el aparato y asegúrese de que se haya enfriado.
2. De ser necesario, retire primero el deslizador para alfombras y luego el forro textil. (18).
3. Lave el forro textil en una lavadora a una temperatura máxima de 40°C, use un detergente suave.

IMPORTANTE: No utilice lejía o suavizantes para lavar el forro de microfibra.

Cambio de filtro de agua dura.

El limpiador de vapor cuenta con un filtro de agua dura. Si vive en una zona con agua dura, el filtro se teñirá con el tiempo. Según la dureza del agua y la frecuencia de uso, el filtro debería cambiarse cada 6 meses.

1. Desenchufe el aparato y asegúrese de que se haya enfriado.
2. Retire el tanque de agua de la unidad principal (3).
3. Retire el filtro de agua (19) y reemplácelo por un nuevo.
4. Vuelva a insertar el tanque en el limpiador.

NOTA: El estado del filtro afecta el rendimiento del aparato.

SOLUCIÓN DE PROBLEMAS

Si surge algún problema con el aparato, antes de acudir a un servicio, lea la lista de a continuación.

La palanca de vapor no se enciende.

- Controle que el aparato esté enchufado.
- Controle el cable de alimentación.

La boquilla de vapor no genera vapor.

- El tanque de agua puede estar vacío.
- El tanque de agua puede no estar bien montado.

El forro textil no atrapa suciedad.

- El forro puede estar saturado. Lávelo antes de volver a usar. Ver sección Limpieza y Mantenimiento.

PREGUNTAS MÁS FRECUENTES

¿Cuánto tarda la boquilla de vapor en estar lista para usar? Unos 25 segundos.

¿Puedo usar la boquilla de vapor en cualquier tipo de piso? Se puede emplear en todos los pisos duros de mármol, cerámica, piedra, linóleo, madera y parqueté.

¿La boquilla genera vapor de manera automática? Ne, debe presionar la palanca del rociador de vapor ubicada debajo del mango.

¿Puedo poner detergentes u otros químicos en el tanque de agua? No, podría dañar el aparato.

¿Qué puedo hacer si vivo en un lugar con agua muy dura? Puede utilizar agua filtrada o cambiar más frecuentemente el filtro. Si la boquilla produce un flujo débil de vapor, controle que los orificios no estén obstruidos con cal.

¿Cuál es el momento apropiado para cambiar el filtro? ¿Cómo me puedo dar cuenta? Depende de la dureza del agua. Por lo general, cada 6 meses. Se puede fijar si el amarillo dentro de la caseta del filtro no se ha vuelto blanco.

¿Cuánto dura lleno el tanque de agua antes de tener que rellenarlo? Aproximadamente 12 minutos de uso de vapor ininterrumpido.

¿Es lavable la fregona? Si, la puede lavar a mano o en lavadora hasta 40°C. Utilice un detergente suave, no utilice lejía ni suavizante.

¿Cada cuánto lo tengo que cambiar? Depende de varios factores, en especial la dureza del piso. La mejor manera de darse cuenta es si se mantiene sucia luego de lavar o si nota que ya no funciona como al principio.

SERVICIO

El mantenimiento de carácter más amplio o las reparaciones que requieran intervenir en las piezas internas del producto deben ser realizados por un servicio profesional.

PROTECCIÓN AL MEDIO AMBIENTE

- De preferencia al reciclado de los materiales de embalaje y los aparatos viejos.
- La caja puede ser desechada con la recolección de residuos clasificados.
- Las bolsas de polietileno (PE) deben ser llevadas para su reciclaje.

Reciclaje del aparato al final de su vida útil



El símbolo en el producto o su embalaje indica que este no debe ser incluido entre los residuos domésticos. Debe ser llevado a un centro de recolección para el reciclaje de dispositivos eléctricos o electrónicos. Procurar la correcta liquidación del producto ayuda a prevenir efectos negativos en el medio ambiente y la salud humana que podrían ser resultar de la liquidación incorrecta del producto. Podrá obtener información más detallada sobre el reciclaje del producto en la autoridad local, el servicio de tratamiento de residuos correspondiente o la tienda en donde fue adquirido.



El producto cumple con todos los requisitos básicos de las directivas UE aplicables.

El fabricante se reserva el derecho de realizar cambios en el texto, el diseño y las especificaciones técnicas.

MULȚUMIRI

Vă mulțumim că ați achiziționat un produs Concept. Sperăm că veți fi mulțumit de produsul nostru pe întreaga sa durată de viață.

Consultați cu atenție întregul manual de utilizare înainte de a începe să utilizați produsul. Păstrați manualul într-un loc sigur pentru referințe ulterioare. Asigurați-vă că toate persoanele care manipulează aspiratorul sunt de asemenea familiarizate cu acest manual de utilizare.

Parametri tehnici CP2000 | CP2010

| | |
|----------|----------------------|
| Tensiune | 220-240 V ~ 50/60 Hz |
| Putere | 1500 W |

INFORMAȚII IMPORTANTE DE SIGURANȚĂ

Nu lăsați aparatul nesupravegheat când este conectat la rețea. Când utilizați un aparat electric, următoarele măsuri de precauție trebuie respectate:

- Nu lăsați aparatul nesupravegheat când este conectat la rețea. Deconectați întotdeauna aparatul de la rețeaua de alimentare înainte de efectuarea operațiunilor de întreținere sau dacă acesta nu este în uz.
- Nu utilizați aparatul în exterior sau pe suprafețe umede.
- Nu puneți aparatul în funcțiune în poziție verticală sau blocată.
- Nu lăsați aparatul să funcționeze în timp ce acesta este în staționare. Păstrați aparatul în mișcare atunci când acesta este în uz.
- Nu permiteți ca aparatul să fie folosit pe post de jucărie. O atenție deosebită este necesară atunci când aparatul este utilizat în apropierea copiilor.
- Utilizați aparatul numai în modul descris în acest manual. Utilizați întotdeauna numai accesoriile recomandate de producător.
- Deconectați întotdeauna aparatul de la rețea atunci când umpleți rezervorul cu apă, când îl goliți sau dacă aparatul nu este utilizat.
- Nu utilizați aparatul în cazul în care cablul sau fișa sunt deteriorate. Dacă aparatul nu funcționează așa cum ar trebui, acesta se poate să fi fost scăpat, deteriorat, lăsat în aer liber sau scufundat în apă, contactați un centru de service autorizat.
- Nu trageți cablul de alimentare, nu transportați aparatul ținându-l de cablul de alimentare, nu folosiți cablul pe post de mâner, nu prindeți cablul în ușă și nu îl rotiți în jurul muchiilor sau colțurilor ascuțite.
- Țineți cablul departe de sursele de căldură.
- Nu treceți aparatul peste cablu.

- Pentru a deconecta aparatul, prindeți de fișa și deconectați-o de la priză. Nu trageți de cablul de alimentare.
- Nu atingeți fișa sau dispozitivul cu mâinile ude.
- Nu utilizați aparatul fără capacul rezervorului de apă în poziție.
- Nu utilizați funcția de abur cu un rezervor de apă gol.
- Goliți rezervorul de apă când aparatul de curățat cu aburi nu este utilizat.
- Nu introduceți obiecte în orificiile aparatului. Nu utilizați aparatul cu nici un orificiu blocat; păstrați-l fără praf, scame, păr și orice altceva care poate reduce performanța aparatului.
- Contactați producătorul / distribuitorul (consultați termenii de garanție și de service). Instalarea și repararea incorecte pot duce la electrocutarea utilizatorului.
- Țineți părul, îmbrăcămintea, degetele și toate părțile corpului departe de orificiile și părțile în mișcare ale aparatului.
- Nu îndreptați niciodată aparatul de curățat aburul asupra dvs. sau a altei persoane. Aburul este foarte fierbinte și poate provoca arsuri.
- Nu utilizați aparatul în prezența vaporilor explozibili sau inflamabili.
- Opriți toate comenzile înainte de deconectare.
- Nu utilizați aparatul pentru a curăța obiecte fierbinți sau care fumegă, cum ar fi țigări, chibrituri sau cenușă fierbinte.
- Aveți grijă deosebită când curățați scările.
- Nu utilizați aparatul pentru a curăța lichide inflamabile sau combustibile, cum ar fi benzina sau lichidul pentru dispozitive de aprindere. Nu utilizați aparatul în zone în care pot apărea astfel de lichide
- Nu utilizați aparatul pentru a extrage lichide inflamabile sau combustibile, cum ar fi benzina sau lichidul pentru dispozitive de aprindere, și nu îl utilizați în zone în care pot apărea astfel de lichide.
- Nu utilizați aparatul într-un spațiu închis unde vaporii inflamabili, explozivi sau toxici pot fi eliberați de vopsele de bază, diluanți, preparate pentru molii sau în zone în care este prezent praf inflamabil.
- Utilizarea de substanțe chimice poate deteriora aparatul și veți pierde garanția.
- Nu utilizați aparatul pentru a curăța soluții toxice, cum ar fi clor, soluții de curățat, benzină etc.
- Nu introduceți niciodată aditivi (cum ar fi parfum, vopsea sau produse care conțin alcool) în apă, deoarece pot deteriora aparatul de curățat cu abur sau îl pot face periculos.
- Asigurați-vă că capacul rezervorului de apă a fost bine înșurubat înainte de utilizare.
- Nu atingeți părțile fierbinți ale aparatului. Este normal ca aparatul să se încălzească în timpul funcționării.

- Nu utilizați dispozitivul pentru a curăța haine în timpul purtării acestora.
- Impactul cu aburului poate avea un efect advers asupra anumitor materiale. Verificați întotdeauna aburul pe o suprafață mică pentru a determina dacă materialul special este potrivit pentru tratarea cu agentul de curățare cu aburi.
- Nu îndreptați niciodată aparatul spre oameni, animale sau plante (risc de opărire!).
- Nu îndreptați aparatul spre sisteme sau cabluri electrice.
- Nu reparați aparatul pe cont propriu. Contactați un centru de service autorizat.
- Acest aparat poate fi utilizat de către copiii cu vârsta de peste 8 ani și de persoanele cu deficiențe fizice sau mintale sau de persoane fără experiență dacă sunt supravegheate corespunzător sau au fost informate despre modul de utilizare a produsului într-un mod sigur și dacă înțeleg eventualele pericole. Copiii nu trebuie să se joace cu aparatul. Acest aparat poate fi curățat de copii cu vârsta de peste 8 ani dacă sunt supravegheați corespunzător. Nu lăsați acest aparat și cablul de alimentare la îndemâna copiilor cu vârsta sub 8 ani.

Nerespectarea acestor instrucțiuni poate duce la refuzul reparațiilor în garanție.

Doar pentru uz casnic

Aparatul de curățat cu aburi cu mop este conceput pentru a fi folosit pe suprafețe dure, cum ar fi ceramică, sticlă, piatră, marmură, beton, vinil, linoleum, lemn tratat și covoare. Aparatul nu este destinat utilizării pe mătase fină, piele, catifea sau alte materiale sensibile la aburi, cum ar fi mobilier lustruit, materiale din plastic foarte subțire, lemn netratat, tavane, gips-carton și vopseaua exterioară a automobilelor, electronice sau obiecte care folosesc energie electrică.

REȚINEȚI: Este posibil ca temperatura ridicată și aburul să nu fie potrivite pentru anumite tipuri de podele sensibile la aburi sau căldură. Dacă nu sunteți sigur, vă recomandăm să verificați instrucțiunile de utilizare și de întreținere ale producătorului podelei și să efectuați testarea pe o suprafață ascunsă înainte de utilizare.

DESCRIEREA APARATULUI

- A. Manetă abur
- B. Mâner
- C. Cablu de alimentare
- D. Buton On/Off
- E. Mâner aparat de curățat manual
- F. Manetă abur aparat de curățat manual
- G. Pedală de picior soluție de curățare
- H. Capac rezervor soluție de curățare
- I. Rezervor soluție de curățare
- J. Cârlig pentru fixarea cablului de alimentare
- K. Buton eliberare aparat de curățat manual
- L. Buton de eliberare a rezervorului de apă
- M. Rezervor de apă
- N. Cap
- O. Perie

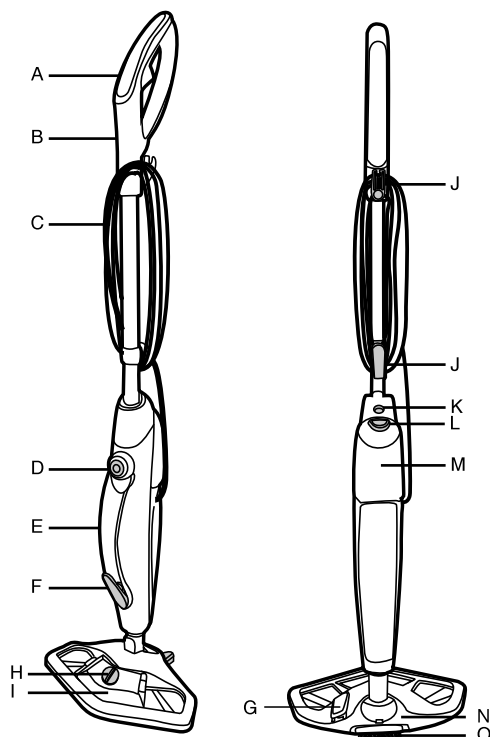

- P. Adaptor furtun
- Q. Furtun
- R. Adaptor prelungitor
- S. Lavetă din material textil
- T. Glisor pentru covoare (CP2000)
- U. Lavetă mică din material textil
- V. Racletă pentru geamuri / Cap pentru tapițerie (cu lavetă mică din material textil)

- W1 Perie de sârmă
- W2 Duză (45°)
- W3 Perie rotundă mică W4 Perie rotundă mare
- W5 Racletă
- W6 Perie pentru rosturi

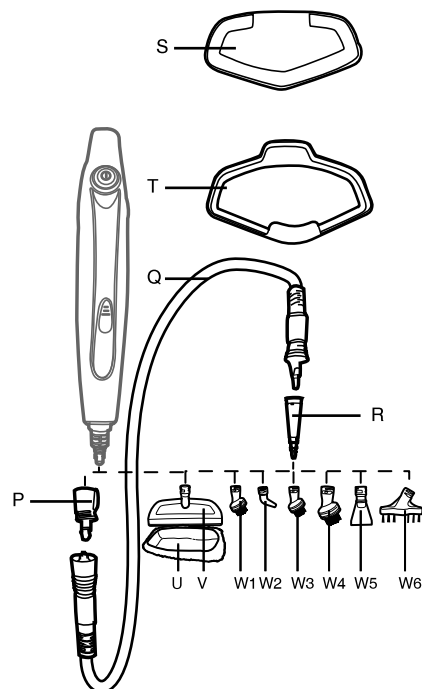

INSTRUCIUNI DE UTILIZARE

Asamblare

Scoateți toate componentele din ambalaj.

1. Introduceți mânerul în corpul principal al aparatului, până când acesta se blochează în poziție (1).
2. Asamblați corpul principal al aparatului de curățat de capul pentru podele (2).

Utilizarea

ÎNAINTE DE PRIMA UTILIZARE

1. Apăsăți butonul de eliberare a rezervorului de apă și scoateți rezervorul (3).
REȚINEȚI: Un tub care alimentează apa din rezervorul de apă la boiler este prevăzut cu o bilă de alamă. Acest proiect este intenționat și servește la creșterea eficienței utilizării apei.
Este normal ca această bilă să creeze un zgomot în interiorul rezervorului de apă în timpul funcționării.
2. Scoateți rezervorul de apă de capac (4).
3. Umpleți rezervorul cu apă de la robinet. Fixați capacul pe rezervor (4). Nu adăugați substanțe chimice, detergenți sau parfumuri în rezervorul de apă.
REȚINEȚI: Vă recomandăm utilizarea apei distilate sau demineralizate pentru a reduce depozitele de minerale și a prelungi durata de viață a aparatului.
4. Introduceți rezervorul de apă la loc și asigurați-vă că filtrul de apă este instalat.
5. Atașați laveta din material textil în partea inferioară a capului (5).
IMPORTANT: Deconectați întotdeauna aparatul de la priză înainte de a adăuga apă sau de a schimba laveta din material textil.
REȚINEȚI: Spălați laveta din material textil înainte de a porni aparatul, împiedicând prezența oricărui fibre.

CURĂȚAREA PODELELOR

REȚINEȚI: Întotdeauna aspirați sau curățați podeaua înainte de a folosi aparatul de curățat cu abur.

IMPORTANT: Nu utilizați aparatul de curățat fără laveta din material textil atașată de cap.

REȚINEȚI: Nu utilizați glisorul pentru covoare pentru curățarea tipurilor de podele dure.

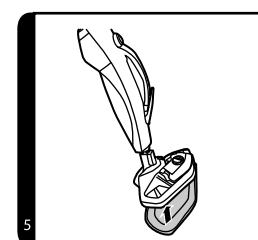
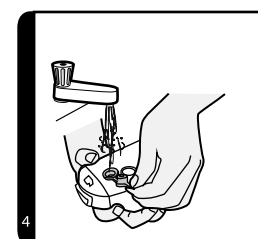
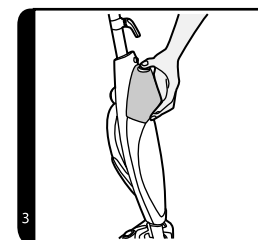
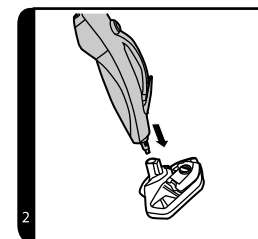
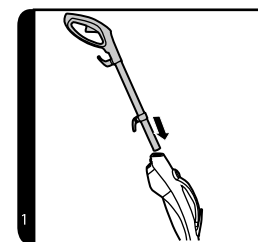

1. Conectați aparatul de curățat cu abur la rețeaua de alimentare. Apăsăți butonul on/off, becul indicator se va aprinde în culoarea albastră.
2. După câteva secunde, jumătate din becul indicator se va aprinde în roșu, însemnând că aparatul este gata de utilizare.
3. Puneți piciorul pe cap și înclinați corpul aparatului de curățat în jos (6).
4. Apăsăți maneta pentru a elibera aburul (7).
5. Deplasați aparatul de curățat încet înainte și înapoi, acordând o atenție deosebită zonelor utilizate frecvent.

CURĂȚAREA COVOARELOR

REȚINEȚI! Întotdeauna aspirați sau curățați podeaua înainte de a folosi aparatul de curățat cu abur.

IMPORTANT: Nu utilizați aparatul de curățat fără laveta din material textil atașată de cap.

1. Atașați glisorul pentru covoare de cap (10).
2. Conectați aparatul de curățat cu abur la rețeaua de alimentare. Apăsăți butonul on/off, indicatorul se va aprinde în albastru.
3. După câteva secunde, jumătate din indicator se va aprinde în roșu, ceea ce înseamnă că aparatul este gata de utilizare.
4. Puneți piciorul pe cap și înclinați corpul aparatului de curățat în jos (6).
5. Apăsăți maneta pentru a elibera aburul (7).
6. Deplasați curățatul încet înainte și înapoi, acordând o atenție deosebită zonelor frecvent utilizate.

FUNCȚIONAREA APARATULUI DE CURĂȚAT MANUAL

1. Apăsăți butonul de eliberare a aparatului de curățat manual și scoateți tubul din oțel (11).
2. Scoateți capul (12).
3. Apăsăți butonul de eliberare a rezervorului de apă și scoateți rezervorul de apă (3).

REȚINEȚI! Un tub care alimentează apa din rezervorul de apă la boiler este prevăzut cu o bilă de alamă. Acest proiect este intenționat și servește la creșterea eficienței utilizării apei. Este normal ca această bilă să genereze un zgomot în interiorul rezervorului de apă în timpul funcționării.

4. Scoateți rezervorul de apă de capac și deschideți-l (4).
5. Umpleți rezervorul cu apă de la robinet. Fixați capacul pe rezervor (4). Nu adăugați substanțe chimice, detergenți sau parfumuri în rezervorul de apă.

- **ATENȚIE!** Pentru umplerea rezervorului de apă folosiți numai apă distilată!
- Deconectați întotdeauna aparatul de la priza de curent atunci când umpleți sau goliți apa distilată sau când aparatul nu se folosește.

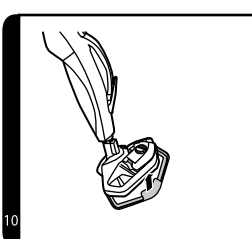
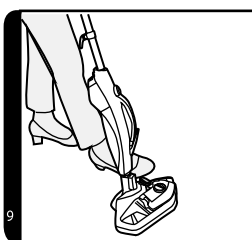
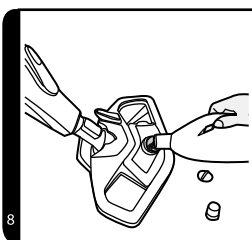
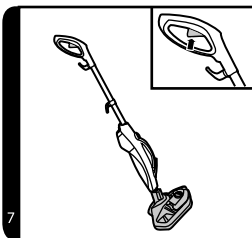

SCHIMBAREA FILTRULUI DE APĂ

Filtrul de apă ajută la filtrarea mineralelor conținute în apă care reduc eficiența curățătorului cu aburi. În funcție de frecvența folosirii aparatului, filtrul ar trebui schimbat la fiecare 80–100 de ore. În mopul cu aburi a se folosi numai apa distilată. Dacă locuiți într-o zonă cu apă dură, la folosirea acestei ape se pot forma depuneri pe corpul de încălzit, ceea ce duce la reducerea performanței curățătorului. Folosiți numai apă distilată. Astfel prelungiți durabilitatea filtrului de apă și a corpului de încălzit.

6. Puneți rezervorul de apă înapoi în partea principală a aparatului de curățat și asigurați-vă că filtrul de apă este instalat.
7. Conectați aparatul de curățat cu abur la rețea. Apăsăți butonul on/off, indicatorul se va aprinde în albastru.
8. După câteva secunde, jumătate din becul indicator va deveni roșu, ceea ce înseamnă că aparatul este gata de utilizare.
9. Apăsăți maneta pentru a elibera aburul (pe aparatul de curățat manual) (13).

IMPORTANT: Deconectați întotdeauna aparatul de curățat de la rețea înainte de a scoate capacul sau de a manipula aparatul. Asigurați-vă întotdeauna că aparatul de curățat s-a răcit complet înainte de a scoate capul.

UTILIZAREA REZERVORULUI PENTRU SOLUȚIE

1. Rotiți capacul rezervorului pentru soluție în sens invers acelor de ceasornic pentru a-l deschide și umple rezervorul cu soluție (8).
2. Puneți înapoi capacul rezervorului pentru soluție și înșurubați-l în sensul acelor de ceasornic.
3. Apăsăți pedala de picior în poziția ON pentru a activa rezervorul de soluție. Apăsăți pedala de picior în poziția OFF pentru a dezactiva.

IMPORTANT: Pentru a preveni scurgerea soluției, asigurați-vă că pedala de picior se află în poziția OFF atunci când aparatul nu este în uz.

Golirea rezervorului de soluție

1. Conectați aparatul de curățat cu abur la rețea. Apăsăți butonul on / off, becul indicator se va aprinde în albastru.
2. Scoateți rezervorul pentru soluție (17).
3. Rotiți capacul rezervorului pentru soluție în sens invers acelor de ceasornic pentru a-l deschide.
4. Turnați soluția din rezervor (17). Puneți înapoi capacul rezervorului pentru soluție, înșurubați-l în sensul acelor de ceasornic, apoi puneți rezervorul înapoi la locul său.

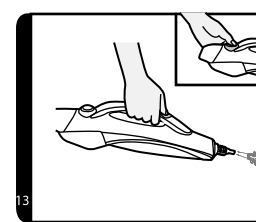
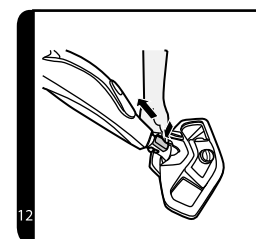
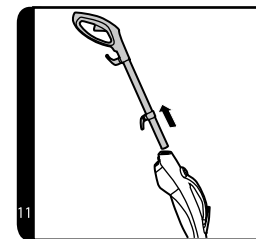

Accesorii

Fără un furtun

1. Când capul este scos, pot fi fixate diferite accesorii direct la orificiul de evacuare a aparatului de curățat cu abur (14). Înșurubați accesoriile în sensul acelor de ceasornic până când se blochează în poziție.

Cu un furtun

1. Montați adaptorul furtunului orificiul de evacuare a aparatului de curățat cu abur (15).
2. Montați furtunul pe adaptorul furtunului. Aliniați marcasele orientative cu orificiul de pe adaptorul furtunului și rotiți-l în sensul acelor de ceasornic până când furtunul este blocat în poziție (15).
3. Glisați butonul de eliberare de pe partea inferioară a furtunului departe de aparat, rotiți furtunul în sens invers acelor de ceasornic și scoateți ușor aparatul.
4. Fixați adaptorul de extensie la duza furtunului și rotiți-l în sensul acelor de ceasornic până când se blochează pe locul său în siguranță.
5. Fixați alte accesorii mici la adaptorul de extensie, apoi rotiți în sensul acelor de ceasornic până când este blocat în poziție (15).

Adaptor de extensie - Utilizați-l pe suprafețe foarte murdare, cum ar fi dușuri, bucătării.

Racleta pentru geamuri - Utilizați-o pe ferestre și oglinzi pentru o curățare fără pată.

Laveta pentru tapițerie - Fixați laveta pentru tapițerie pe racleta pentru geamuri și folosiți-o pentru curățarea canapelei și a tapițeriei.

Peria rotundă - Utilizați-o pentru depuneri de grăsime și murdărie.

Duza de sârmă (45°) - Folosiți-o pe grătare și rafturi pentru cuptoare.

Duza în unghi (45°) - Folosiți-o pe zonele greu accesibile, cum ar fi robinetele etc.

Racletă - Ideală pentru reziduurile uscate din cuptoare sau pentru decongelarea congelatoarelor.

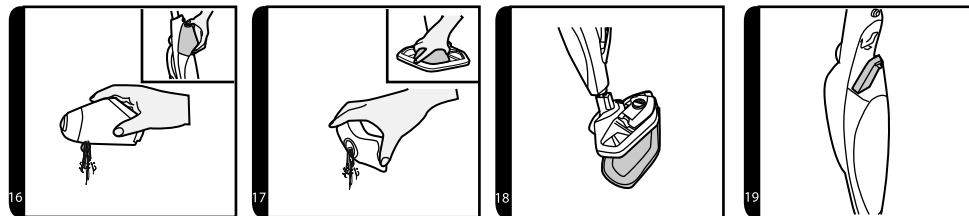
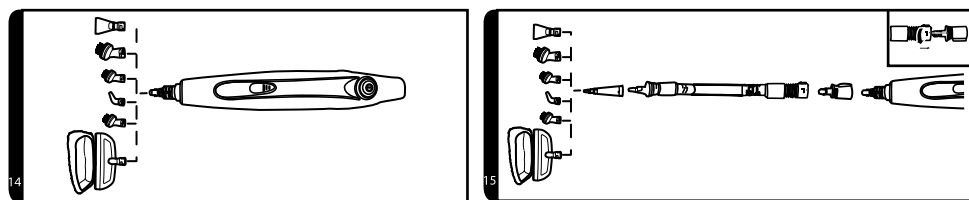

CURĂȚARE ȘI ÎNTREȚINERE

IMPORTANT: ASIGURAȚI-VĂ ÎNTOTDEAUNA CĂ APARATUL DE CURĂȚAT CU ABUR S-A RĂCIT COMPLET ÎNAINTE DE A EFECTUA ORICE OPERAȚIUNI DE ÎNTREȚINERE.

Golirea rezervorului de apă

1. Deconectați aparatul de la rețea și asigurați-vă că aparatul s-a răcit.
2. Eliberați rezervorul de apă de pe corpul principal al aparatului de curățat (3).
3. Scoateți capacul rezervorului de apă.
4. Scurgeți excesul de apă din rezervor (16). Puneți capacul înapoi și fixați-l.

Schimbarea și spălarea lavetei din material textil

1. Deconectați aparatul de la rețea și asigurați-vă că aparatul s-a răcit.
2. Scoateți mai întâi glisorul pentru covoaie, dacă este necesar, apoi scoateți laveta din material textil de pe cap (18).
3. Spălați laveta din material textil în mașina de spălat cu un detergent ușor la o temperatură maximă de 40° C.

IMPORTANT: Nu utilizați înălbitor sau balsam de rufe la spălarea lavetei din material textil.

Schimbarea filtrului de apă

Aparatul de curățat este prevăzut cu un filtru de apă. Dacă locuiți într-o zonă cu apă dură, filtrul se va decolora în timp. În funcție de duritatea apei și de frecvența utilizării, filtrul trebuie schimbat la fiecare 6 luni.

1. Deconectați aparatul de la rețea și asigurați-vă că aparatul s-a răcit.
2. Eliberați rezervorul de apă de pe corpul principal al aparatului de curățat (3).
3. Scoateți filtrul de apă din aparat (19). Înlocuiți filtrul vechi cu unul nou.
4. Puneți rezervorul de apă la loc.

REȚINEȚI: Starea filtrului va afecta performanțele de curățare.

GHID DE DEPANARE A PROBLEMELOR TEHNICE

Dacă apare o problemă, consultați mai întâi acest ghid. Dacă acest lucru nu vă ajută, contactați un centru de service.

Maneta de abur nu funcționează.

- Verificați dacă aparatul este conectat la rețea.
- Verificați cablul de alimentare.

Prin duza de abur nu iese abur.

- Poate că nu există apă în rezervorul de apă.
- Poate că rezervorul de apă nu este instalat corect în aparat.

Laveta din material textil nu curăță.

- Laveta se poate să fie prea saturată de murdărie și trebuie spălată. Consultați secțiunea Întreținere.

ÎNTREBĂRI FRECVENTE

Cât durează ca aparatul să fie pregătit? Aproximativ 25 de secunde.

Pot folosi aparatul pe orice suprafețe de podea? Aparatul poate fi folosit pe toate tipurile de podele dure, cum ar fi marmură, ceramică, piatră, linoleum, podele din lemn tratat și parchet.

Aparatul generează automat aburul? Nu, pentru a genera aburi, ar trebui să apăsați maneta de abur de sub mâner.

Pot pune detergenți sau alte substanțe chimice în rezervorul de apă? Nu, acestea ar putea avaria aparatul.

Ce ar trebui să fac dacă trăiesc într-o zonă unde apa este foarte dură? Puteți utiliza apă filtrată sau va trebui să schimbați filtrul mai des. Dacă debitul de abur este scăzut, verificați dacă orificiul duzei de abur nu este înfundat cu calcar.

Când este timpul să schimbați filtrul de apă? Cum observ acest lucru? Depinde de duritatea apei. În mod normal, la fiecare 6 luni. Este posibil să observați estomparea ușoară a culorii galbene din interiorul filtrului.

Cât timp va ajunge apa din rezervorul complet înainte de a trebui să fie reumplut? Aproximativ 12 minute dacă maneta este apăsată continuu.

Mopul este lavabil? Da, se poate spăla manual sau într-o mașină de spălat cu un detergent slab, la o temperatură maximă de 40 ° C. Nu utilizați înălbitor sau balsam de rufe.

Cât de des ar trebui să înlocuiesc mopul? Depinde de diferiți factori, mai presus de toate, de cât de dură este podeaua. Cea mai bună modalitate de a identifica momentul în care trebuie să schimbați mopul cu unul nou este când mopul este încă murdar după ce a fost spălat sau dacă observați că acesta nu mai este la fel de eficient ca înainte.

REPARAȚIILE

Orice operațiuni extinse de întreținere sau reparații care necesită intervenție asupra componentelor interne ale produsului trebuie efectuate de un service autorizat.

PROTEJAREA MEDIULUI

- Reciclați materialele de ambalare și aparatele vechi.
- Cutia aparatului poate fi eliminată la un punct de colectare a deșeurilor sortate.
- Duceți pungile de plastic din polietilenă (PE) la un centru de colectare a deșeurilor pentru reciclare.

Reciclarea produsului la sfârșitul duratei sale de viață



Simbolul de pe produs sau de pe ambalajul acestuia indică faptul că acest produs nu poate fi eliminat împreună cu deșeurile menajere. Este necesar să îl duceți la un centru de colectare pentru reciclarea echipamentelor electrice și electronice. Asigurând eliminarea corectă a acestui aparat veți ajuta la prevenirea eventualelor consecințe negative asupra mediului și sănătății umane, care ar putea rezulta dintr-o eliminare necorespunzătoare a acestui produs. Pentru informații mai detaliate despre reciclarea acestui aparat, consultați biroul sau serviciul local autorizat pentru eliminarea deșeurilor menajere sau magazinul de unde ați achiziționat aparatul.



Produsul îndeplinește toate cerințele impuse de directivele UE aplicabile.

Producătorul își rezervă dreptul de a efectua modificări ale textului, designului și specificațiilor tehnice fără notificare prealabilă.

concept

- CZ** Záruční podmínky
- SK** Záručné podmienky
- PL** Karta gwarancyjna
- HU** Garanciális feltételek
- LV** Garantijas talons
- EN** Warranty Certificate
- DE** Garantiebedingungen
- FR** Conditions de garantie
- IT** Condizioni di garanzia
- ES** Condiciones de garantía
- RO** Condiții de garanție

Záruka

Výrobce (příp. dovozce) odpovídá za to, že výrobek vyhovuje požadavkům právních předpisů a vyhovuje požadavkům stanovených příslušnými technickými normami. Dále odpovídá za to, že výrobek má takové vlastnosti, které výrobce popsal v dokumentech vztahujících se ke zboží nebo které spotřebitel očekával s ohledem na povahu zboží a na základě reklamy výrobcem prováděné, jakož i odpovídá za to, že se výrobek hodí k účelu, který pro jeho použití výrobce uvádí nebo ke kterému se věc tohoto druhu obvykle používá.

Záruční doba za jakost výrobku trvá 24 měsíců od data převzetí výrobku spotřebitelem.

Záruka se nevztahuje na opotřebení výrobku způsobené jeho obvyklým užíváním. Právo z vadného plnění spotřebiteli nenáleží, pokud před převzetím výrobku věděl, že výrobek má vadu, anebo pokud vadu sám způsobil.

Záruka se nevztahuje na případy, kdy (zejména):

- nebyly dodrženy podmínky pro instalaci, provoz a obsluhu výrobku, které jsou uvedeny v návodu k obsluze výrobku,
- k závadě došlo vlivem mechanického, tepelného nebo chemického poškození, zkratem, přepětím v síti nebo nesprávnou instalací,
- k závadě došlo neodborným zásahem třetí osoby,
- k závadě došlo při živelné události,
- k závadě došlo nedostatečnou nebo nevhodnou údržbou v rozporu s návodem k obsluze včetně závad způsobených vodními a jinými usazeninami,
- ke změně barvy topných ploch nebo poškrábání ploch došlo v souvislosti s jejich obvyklým používáním,
- se jedná o vzhledové a funkční změny způsobené slunečním zářením, tepelným zářením nebo vodními a jinými usazeninami,
- uplyne životnost některých součástí výrobku, např. akumulátorů, žárovek atd.

Záruka se nevztahuje na plnění, která byla bezplatně poskytnuta spolu s výrobkem (dárky, propagační předměty, apod.).

Uplatnění reklamace

Reklamací vady výrobku je třeba uplatnit bez zbytečného odkladu po jejím zjištění, nejpozději však před uplynutím záruční doby.

Reklamací výrobku uplatňuje spotřebitel u prodejce, u kterého výrobek zakoupil, případně u kteréhokoliv z autorizovaných servisních středisek, jejichž seznam je součástí balení výrobku, případně je uveden na internetu na adrese www.my-concept.com.

Při reklamaci výrobku je nutno výrobek řádně očistit a bezpečně zabalit tak, aby nedošlo k poškození při jeho případné přepravě do autorizovaného servisního střediska, není-li výrobek předáván osobně.

Spotřebitel je povinen prokázat uzavření kupní smlouvy předložením dokladu o koupi výrobku.

Zároveň s reklamací spotřebitel sdělí popis vytykané vady a provede volbu reklamačního nároku.

Vyřízení reklamace

Jedná-li se o odstranitelnou vadu, má spotřebitel právo na bezplatné, včasné a řádné odstranění vady.

Není-li to vzhledem k povaze vady neúměrné, může spotřebitel požadovat dodání nového výrobku bez vad (výměnu), nebo týká-li se vada jen součástí výrobku, výměnu takové součásti. Je-li však požadavek na výměnu výrobku nebo jeho součástí vzhledem k povaze vady neúměrný, zejména lze-li vadu odstranit bez zbytečného odkladu, má spotřebitel právo na bezplatné odstranění vady.

Jedná-li se o neodstranitelnou vadu, případně vznikne-li spotřebiteli nárok na výměnu výrobku nebo jeho součástí, avšak tato výměna není možná, např. z důvodu vyprodání daného výrobku, má spotřebitel právo výrobek vrátit (odstoupení od smlouvy).

Právo na dodání nového výrobku (výměnu), nebo výměnu součástí výrobku má spotřebitel i v případě odstranitelné vady, pokud nemůže věc řádně užívat pro opakovaný výskyt vady po opravě nebo pro větší počet vad. V takovém případě má spotřebitel i právo na vrácení výrobku (odstoupení od smlouvy).

Nedojde-li k vrácení výrobku (odstoupení od smlouvy) nebo neuplatní-li spotřebitel právo na dodání nového výrobku bez vad (výměnu), na výměnu jeho součástí nebo na opravu výrobku, může požadovat přiměřenou slevu. Spotřebitel má právo na přiměřenou slevu i v případě, kdy mu nemůže být dodán nový výrobek bez vad, vyměněna součást výrobku nebo výrobek opraven, jakož i v případě, nedojde-li ke zjednáni nápravy v přiměřené době nebo by zjednáni nápravy spotřebiteli působilo značné obtíže.

Prodávající, autorizované servisní středisko, či jimi pověřený pracovník, rozhodne o reklamaci ihned, ve složitých případech do tří pracovních dnů. Do této lhůty se nezapočítává doba přiměřená podle druhu výrobku potřebná k odbornému posouzení vady. Reklamací včetně odstranění vady musí být vyřízena bez zbytečného odkladu, nejpozději do 30 dnů ode dne uplatnění reklamace, pokud se prodávající nebo autorizované servisní středisko vyřizující reklamaci se spotřebitelem nedohodne na delší lhůtě.

Podrobnosti o produktu

| | |
|----------------|----------------------------|
| Model: | |
| Výrobní číslo: | |
| Datum prodeje: | Razítko a podpis prodejce: |

Při vrácení výrobku (odstoupení od smlouvy) je spotřebitel povinen provést vrácení rovněž příslušenství výrobku a všech dokumentů dodaných s výrobkem.

Spotřebitel nemá nárok na vydání vadných dílů a součástí výrobku, které byly vyměněny v rámci opravy výrobku.

Veškerá další práva spotřebitele, která se ke koupi výrobku vážou, nejsou těmito záručními podmínkami dotčena.

Pozn.: Reklamací výrobku poškozeného při přepravě se řídí reklamačním řádem přepravce.

Výrobce:

Jindřich Valenta – Concept
 Vysokomýtská 1800, 565 01 Choceň
 Česká republika
 IČO 13216660
 tel.: +420 465 471 400, fax: +420 465 473 304,
 email: servis@my-concept.cz
 www: www.my-concept.com

Záruka

Výrobca (príp. dovozca) zodpovedá za to, že výrobok vyhovuje požiadavkám právnych predpisov a vyhovuje požiadavkám stanovených príslušnými technickými normami. Ďalej zodpovedá za to, že výrobok má také vlastnosti, ktoré výrobca popísal v dokumentoch vzťahujúcich sa k tovaru alebo ktoré spotrebiteľ očakával s ohľadom na povahu tovaru a na základe reklamy výrobcom prevádzanej, ako odpovedá i za to, že sa výrobok hodí k účelu, ktorý pre jeho použitie výrobca uvádza alebo ku ktorému sa vec tohto druhu obvykle používa.

Záručná doba za akosť výrobku trvá 24 mesiacov od dátumu prevzatia výrobku spotrebiteľom.

Záruka sa nevzťahuje na opotrebenie výrobku spôsobené jeho obvyklým používaním. Právo z vadného plnenia spotrebiteľovi nenáleží, pokiaľ pred prevzatím výrobku vedel, že výrobok má vadu, alebo pokiaľ vadu sám spôsobil.

Záruka sa nevzťahuje na prípady, kedy (najmä):

- neboli dodržané podmienky pre inštaláciu, prevádzku a obsluhu výrobku, ktoré sú uvedené v návode na obsluhu výrobku,
- k vade došlo vplyvom mechanického, tepelného alebo chemického poškodenia, ktorým, prepätím v sieti alebo nesprávnou inštaláciou,
- k vade došlo neodborným zásahom tretej osoby,
- k vade došlo pri živeľnej udalosti,
- k vade došlo nedostatočnou alebo nevhodnou údržbou v rozpore s návodom k obsluhu vrátane závad spôsobených vodnými a inými usadeninami,
- k zmene farby výhrevných plôch alebo poškríbaniu plôch došlo v súvislosti s ich obvyklým používaním,
- sa jedná o vzhľadové a funkčné zmeny spôsobené slnečným žiarením, tepelným žiarením alebo vodnými a inými usadeninami,
- uplynie životnosť niektorých súčastí výrobku, napr. akumulátorov, žiaroviek atď.

Záruka sa nevzťahuje na plnenia, ktoré boli bezplatne poskytnuté spolu s výrobkom (darčeky, propagačné predmety, apod.).

Uplatnenie reklamácie

Reklamáciu vady výrobku je potrebné uplatniť bez zbytočného odkladu po jej zistení, najneskôr však pred uplynutím záručnej doby.

Reklamáciu výrobku uplatňuje spotrebiteľ u predajcu, u ktorého výrobok zakúpil, prípadne u ktoréhokoľvek z autorizovaných servisných stredísk, ktorých zoznam je súčasťou balenia výrobku, prípadne je uvedený na internete na adrese www.my-concept.com.

Pri reklamácií výrobku je nutné výrobok poriadne očistiť a bezpečne zabaliť tak, aby nedošlo k poškodeniu pri jeho prípadnej preprave do autorizovaného servisného strediska, ak nie je výrobok predávaný osobne.

Spotrebiteľ je povinný preukázať uzavretie kúpnej zmluvy predložením dokladu o kúpe výrobku.

Zároveň s reklamáciou spotrebiteľ uvedie popis vytykanej vady a prevedie voľbu reklamačného nároku.

Vybavenie reklamácie

Ak sa jedná o odstrániteľnú vadu, má spotrebiteľ právo na bezplatné, včasné a riadne odstránenie vady.

Ak to nie je vzhľadom k povahe vady neúmerné, môže spotrebiteľ požadovať dodanie nového výrobku bez väd (výmenu), alebo ak sa týka vada len súčasti výrobku, výmenu takej súčasti. Ak je však požiadavka na výmenu výrobku alebo jeho súčasti vzhľadom k povahe vady neúmerná, najmä ak je možné vadu odstrániť bez zbytočného odkladu, má spotrebiteľ právo na bezplatné odstránenie závady.

Ak sa jedná o neodstrániteľnú vadu, prípadne ak vznikne spotrebiteľovi nárok na výmenu výrobku alebo jeho súčasti, avšak táto výmena nie je možná, napr. z dôvodu vypredania daného výrobku, má spotrebiteľ právo výrobok vrátiť (odstúpenie od zmluvy).

Právo na dodanie nového výrobku (výmenu), alebo výmenu súčasti výrobku má spotrebiteľ i v prípade odstrániteľnej vady, ak nemôže vec poriadne používať pre opakovaný výskyt vady po oprave alebo pre väčší počet väd. V takom prípade má spotrebiteľ i právo na vrátenie výrobku (odstúpenie od zmluvy).

Ak nedôjde k vráteniu výrobku (odstúpeniu od zmluvy) alebo ak neuplatní spotrebiteľ právo na dodanie nového výrobku bez väd (výmenu), na výmenu jeho súčasti alebo na opravu výrobku, môže požadovať primeranú zľavu. Spotrebiteľ má právo na primeranú zľavu i v prípade, keď mu nemôže byť dodaný nový výrobok bez väd, vymenená súčasť výrobku alebo výrobok opravený, ako i v prípade, že nedôjde k zjednaniu nápravy v primeranej dobe alebo by zjednanie nápravy spotrebiteľovi spôsobilo značné problémy.

Predávajúci, autorizované servisné stredisko, či nimi poverený pracovník, rozhodne o reklamácií ihneď, v zložitých prípadoch do troch pracovných dní. Do tejto lehoty sa nezapočítava doba primeraná podľa druhu výrobku potrebná k odbornému posúdeniu vady. Reklamácia vrátane odstránenia vady musí byť vybavená bez zbytočného odkladu, najneskôr do 30 dní odo dňa uplatnenia reklamácie, pokiaľ sa predávajúci alebo autorizované servisné stredisko vybavujúce reklamáciu so spotrebiteľom nedohodne na dlhšej lehote.

Podrobnosti o produkte

| | |
|----------------|-----------------------------|
| Model: | |
| Výrobné číslo: | |
| Dátum predeja: | Pečiatka a podpis predejca: |

Pri vrátení výrobku (odstúpení od zmluvy) je spotrebiteľ povinný vrátiť peniaze a tiež príslušenstvo výrobku a všetkých dokumentov dodaných s výrobkom.

Spotrebiteľ nemá nárok na vydanie vadných dielov a súčastí výrobku, ktoré boli vymenené v rámci opravy výrobku.

Všetky ďalšie práva spotrebiteľa, ktoré sa ku kúpe výrobku viažu, nie sú týmito záručnými podmienkami dotknuté.

Pozn.: Reklamácia výrobku poškodeného pri preprave sa riadi reklamačným poriadkom prepravcu.

Výrobce:

Jindřich Valenta – Concept
 Vysokomýtská 1800, 565 01 Choceň
 Česká republika
 IČO 13216660
 tel.: +420 465 471 400, fax: +420 465 473 304
 email: servis@my-concept.cz
 www: www.my-concept.com

Distribútor:

ELKO Valenta - Slovakia, s. r. o.
 Hurbanova 1563/23, 911 01 Trenčín
 Slovenská republika
 tel.: +421 326 583 465, fax: +421 326 583 466
 email: info@my-concept.sk
 www: www.my-concept.sk

Gwarancja

Producent (lub importer) zapewnia, że produkt jest zgodny z wymogami prawnymi i spełnia odpowiednie normy techniczne. Produkt posiada właściwości, zawarte w dokumentacji produktowej, oczekiwane ze względu na charakter towaru oraz wskazane w re-klamie prowadzonej przez producenta. Producent zapewnia, że produkt nadaje się do celów konsumpcyjnych, do których ma zastosowanie lub do których stosuje się zwykle tego rodzaju produkt.

Okres gwarancji wynosi 24 miesiące od daty otrzymania produktu przez konsumenta.

Gwarancja nie obejmuje uszkodzeń mechanicznych spowodowanych użytkowaniem.

Prawo gwarancji za wady rzeczy nie przysługuje, jeżeli klient wiedział przed zakupem, że produkt ma wadę lub usterkę lub sam ją spowodował.

Gwarancja nie ma zastosowania w przypadkach, w których:

- nie zostały dotrzymane warunki w zakresie instalacji, obsługi oraz konserwacji produktu, wymienione w instrukcji obsługi produktu,
- awaria była spowodowana mechanicznie, termicznie lub dotyczy chemicznych uszkodzeń, nastąpiła w wyniku zwarcia, zmian napięcia sieci lub nieprawidłowej instalacji,
- wada rzeczy wystąpiła w wyniku działań osób trzecich,
- wada rzeczy wystąpiła w wyniku kłęski żywiołowej,
- wada rzeczy wystąpiła w wyniku nieodpowiedniej lub niewłaściwej konserwacji, niezgodnej z instrukcją obsługi, w tym wady spowodowane przez wodę i inne osady,
- wystąpiły zmiany kolorystyki elementów grzewczych oraz zarysowania powierzchni wynikające z użytkowania,
- wystąpiły wizualne i funkcjonalne zmiany wywołane przez światło słoneczne, promieniowanie ciepła lub wodę i inne osady,

Gwarancja nie ma zastosowania do transakcji, w których produkty zostały przekazane nieodpłatnie (prezenty, artykuły promocyjne, itp.).

Zgłoszenie reklamacji

Reklamacja na wadę produktu musi zostać zgłoszona natychmiast po wykryciu, bez zbędnej zwłoki, nie później jednak niż przed upływem okresu gwarancyjnego.

Praw wynikających z gwarancji można dochodzić u dystrybutora, u którego produkt został zakupiony lub w dowolnych autoryzowanych centrach serwisowych, których lista znajduje się na opakowaniu produktu, bądź jest umieszczona w Internecie pod adresem www.my-concept.com.

Produkt zgłaszany do reklamacji musi być odpowiednio oczyszczony i bezpiecznie zapakowany, aby uniknąć uszkodzenia w trakcie transportu do autoryzowanego centrum serwisowego, chyba że produkt jest przekazany osobiście.

Warunkiem ważności gwarancji jest udowodnienie zawarcia umowy sprzedaży poprzez przedstawienie dowodu zakupu.

Zgłoszenie reklamacyjne musi zawierać wskazanie domniemanej wady oraz roszczenie reklamacyjne.

Rozpatrywanie reklamacji

W przypadku wystąpienia wady, którą można usunąć, konsument ma prawo do bezpłatnego, terminowego i właściwego usunięcia wady.

W przypadku wystąpienia istotnej wady dla funkcjonowania produktu, konsument może żądać dostarczenia nowego produktu bez wad (wymiana) lub jeśli dotyczy to tylko elementu produktu, wymianę takiego elementu. Jednakże, jeżeli możliwe jest usunięcie wady bez zbędnej zwłoki, żądanie wymiany produktu lub jego części z uwagi na charakter wady, nie ma zastosowania, a konsument ma prawo do bezpłatnej naprawy.

W przypadku braku możliwości usunięcia wady, konsument ma prawo do wymiany produktu lub jego elementów, jak również do zwrotu produktu (odstąpienie od umowy).

Prawo do otrzymania nowego produktu (wymiana) lub jego elementów, ma konsument, który z powodu braku możliwości usunięcia wady lub w wyniku powtarzającego się występowania wady nie może prawidłowo korzystać z produktu. W takim przypadku konsument również ma prawo do zwrotu produktu (odstąpienie od umowy).

W przypadku wystąpienia wad, jeżeli nie ma zastosowania: zwrot produktu (odstąpienie od umowy) lub prawo otrzymania nowego produktu bez wad (wymiana), wymiana części lub naprawa produktu, klient może zażądać obniżenia ceny. Konsument ma prawo do odpowiedniej obniżki ceny, wówczas gdy nie może być dostarczony nowy produkt bez wad, dostarczona część produktu lub naprawiony produkt, a także w przypadku kiedy czynności mające na celu usunięcie wady nie zostały wykonane w rozsądnym terminie, w celu zadośćuczynienia za wynikię trudności.

Sprzedawca, autoryzowane centrum serwisowe lub inny upoważniony pracownik niezwłocznie informuje o sposobie rozpatrzenia reklamacji, w skomplikowanych przypadkach w ciągu trzech dni roboczych. Okres ten nie obejmuje czasu wymaganego do oceny właściwych ekspertów. Usunięcie wad powinno odbyć się bez zbędnej zwłoki, nie później niż 30 dni od daty zgłoszenia roszczenia, chyba że sprzedawca lub autoryzowane centrum serwisowe obsługi reklamacji wspólnie z konsumentem ustalą dłuższy okres czasu.

Podczas zwrotu produktu (odstąpienia od umowy) konsument jest zobowiązany do zwrotu wszystkich akcesorii i dołączenie do produktu całej otrzymanej dokumentacji.

Konsument nie ma prawa do wydawania wadliwych części i elementów produktu, które zostały wymienione w ramach naprawy.

Gwarancja nie wyłącza, nie ogranicza ani nie zawieszają uprawnień kupującego wynikających z przepisów rękojmi za wady rzeczy sprzedanej.

Wady produktów powstałe w czasie transportu podlegają procedurą reklamacyjnym przewoźnika.

Niniejsza gwarancja ma zastosowanie w Unii Europejskiej

Producent:

Jindřich Valenta – Concept
Vysokomýtská 1800, 565 01 Choceň
Česká republika
IČO 13216660
tel.: + 420 465 471 400, fax: +420 465 473 304
email: servis@my-concept.cz
[www: www.my-concept.com](http://www.my-concept.com)

Importer:

CONCEPT POLSKA sp. z o.o.
ul Ostrowskiego 30, 53-238 Wrocław
tel.: +48 71 339 04 44, fax: 71 339 04 14
email: serwis@my-concept.pl
[www: www.my-concept.pl](http://www.my-concept.pl)

Dane produktu

| | |
|------------------|--------------------------------|
| Model: | |
| Numer fabryczny: | |
| Data sprzedaży: | Pieczętka i podpis sprzedawcy: |

GARANCIÁLIS FELTÉTELEK

A gyártó (ill. forgalmazó) a garanciális időszak alatt jótállást vállal a terméknek a vonatkozó műszaki szabványokban és feltételekben meghatározott tulajdonságaira. A jótállási idő a termék fogyasztó általi megvásárlásától számított 24 hónap.

A fogyasztó a jótállás keretében jogosult a hibák (ld. alább) térítésmentes, időszerű és megfelelő elhárítására, illetve, amennyiben az a hiba jellegéből adódóan nem adekvát, jogosult a termék hibás részeinek cseréjére. A termékre vonatkozó cserejog vagy az elállás az adásvételi szerződéstől csak a jogszabályi feltételek betartásával és kizárólag akkor érvényesíthető, ha a termék nincs túlságosan elhasználva vagy megsérülve.

A garancia érvényesítésének feltételei:

- a termék használati utasításában található valamennyi utasítás betartása,
- a termék vásárlását igazoló bizonylat bemutatása.

A fogyasztó a termék meghibásodása esetén annál az eladónál érvényesítheti a garanciális jogait, akinél a terméket vásárolta.

A javításra való jog a vásárlás helyszínén vagy valamelyik márkaszervizben érvényesíthető, amelyek listája a termék csomagolásán vagy az interneten, a www.my-concept.com címen található. Ha a fogyasztó nem a legközelebbi márkaszervizt választja, akkor az emiatt keletkezett magasabb költségeket ő viseli.

A fogyasztónak szóló figyelmeztetés

A fogyasztó köteles a termék kifizetését igazoló bizonylatot megőrizni.

A termék reklamációjához a terméket gondosan meg kell tisztítani, és biztonságosan be kell csomagolni, nehogy megsérülhessen az esetleges márkaszervizbe szállítás során. A szennyezett termék átvételét az eladó elutasíthatja, illetve adott esetben kiszámlázhatja a fogyasztónak a termék tisztítási költségeit.

A gyártó (ill. forgalmazó) fenntartja a jogot arra, hogy a jogosulatlan reklamációkkal kapcsolatos költségeket ne térítse meg, valamint hogy a reklamálónak kiszámlázza a reklamáció jogosultságának kivizsgálásával, valamint megoldásával kapcsolatos elengedhetetlen költségeket.

A termék díjmentes javítására, ill. a termék visszaváltására való jog nem érvényesíthető az alábbi esetekben:

- ha a termék használati utasításában feltüntetett telepítési, üzemeltetési és kezelési feltételeket nem tartották be,
- ha a meghibásodás mechanikai, hő- vagy vegyi sérülés miatt, rövidzárlat, hálózati túlfeszültség vagy hibás telepítés miatt következett be,
- ha a meghibásodás harmadik személy szakszerűtlen beavatkozása miatt következett be,
- ha a meghibásodás vis major ok miatt következett be,
- ha a meghibásodás a nem megfelelő vagy szakszerűtlen karbantartás miatt következett be, amely nem tesz eleget a használati utasításban foglaltaknak, beleértve a vízkő és egyéb üledékek miatti meghibásodást,
- ha a termék vagy annak részei a rendeltetésszerű használat során elhasználódtak,
- ha a rendeltetésszerű használat során a fűtőfelületek elszíneződtek, vagy az egyéb felületek megkarcolódtak,
- ha a napsugárzás, hősugárzás, vízkő vagy egyéb üledékek miatt optikai vagy funkcionális változásokra került sor,
- ha letelt a termék valamely alkatrészének, pl. akkumulátor, izzó stb. élettartama

A keletkezett hiba jellegének megállapítására kizárólag a gyártó, forgalmazó, márkaszerviz, ill. adott esetben bírósági szakértő jogosult, nem pedig az eladó vagy a fogyasztó.

A garanciális javítás keretében kicserélt hibás pótalkatrészekre a fogyasztó nem tarthat igényt.

Amennyiben a fogyasztó eláll az adásvételi szerződéstől, úgy köteles visszaszolgáltatni a komplett terméket beleértve annak tartozékait, valamint a termékkel leszállított dokumentumokat is.

A termékkel együtt adott ajándékokra, amelyek nem kerültek kiszámlázásra a fogyasztónak, semmilyen jótállás nem vonatkozik.

Megjegyzés: A szállítás során megsérült termék reklamációjára a szállítmányozó reklamációs szabályzata vonatkozik.

Gyártó

Jindřich Valenta – Concept
 Vysokomýtská 1800, 565 01 Choceň
 Cseh Köztársaság
 tel: +420465471400
 fax: +420 465 473 304
 email: servis@my-concept.cz
 www: www.my-concept.com

Pārdevēja pienākums ir iepazīstināt patērētāju ar izstrādājuma parametriem un darbību, kā arī pilnībā un salasāmi aizpildīt garantijas talonu izstrādājuma pārdošanas dienā.

Ja nav pareizi aizpildīta vai nepareizi norādīta nepieciešamā informācija par izstrādājumu, garantijas talons ir nederīgs!

Ražotājs (vai piegādātājs) garantijas laika periodā ir atbildīgs par izstrādājuma tehniskajām īpašībām un tā darbību, ko paredz attiecīgās tehniskās normas un nosacījumi.

Garantijas laiks ilgst 24 mēnešus, sākot no pārdošanas datuma, ja ražotājs (vai piegādātājs) nav noteicis citādi.

Patērētājam garantijas ietvaros ir tiesības uz bezmaksas, savlaicīgu un pilnīgu izstrādājuma bojājumu novēršanu (skat. tālāk) vai, ja tas nav neadekvāti attiecībā pret bojājuma raksturu, tiesības uz izstrādājuma bojāto detaļu maiņu. Tiesības uz izstrādājuma maiņu vai pirkšanas līguma nosacījumu neievērošanu var izmantot tikai tad, ja ir izpildīti visi likumīgie nosacījumi, un tikai gadījumā, ja izstrādājums nav ticis pārmērīgi nolietots vai bojāts.

Garantija ir spēkā, ja ir izpildīti šādi nosacījumi:

- ievēroti izstrādājuma apkalpes instrukcijas norādījumi,
- uzrādīti visi pirkumu apliecinājošie dokumenti un spēkā esoša garantijas apliecība.

Ar pretenzijām par bojājumiem patērētājam jāgriežas tirdzniecības vietā, kur izstrādājums tika iegādāts. Bojājumu labošanu var pieteikt tajā pašā tirdzniecības vietā, kur tika iegādāts izstrādājums, vai arī kādā no autorizētajiem servisa centriem, kuru saraksts ir norādīts iepakojuma sastāvā, vai arī varat to atrast timekļa vietnē: www.my-concept.com.

Brīdinājums patērētājam

Patērētāja pienākums ir saglabāt garantijas talonu un pirkuma apliecinājošu dokumentu (kases čeku, pavadzīmi u.c.), kas apliecina produkta iegādi. Sūdzību gadījumā izstrādājums rūpīgi jāiztira un jāiesaiņo tā, lai, to transportējot uz autorizēto servisa centru, tas netiktu bojāts.

Ražotājam (vai piegādātājam) ir tiesības nesegt izdevumus, kas ir saistīti ar nepamatotu sūdzību, un pieprasīt no sūdzības iesniedzēja nepieciešamo atlīdzību par izdevumiem, kas ir radušies, noskaidrojot sūdzības pamatojumu.

Tiesības uz izstrādājuma bezmaksas labošanu, respektīvi, izstrādājuma atdošanu, nav iespējams izmantot šādos gadījumos:

- ja nav tikuši ievēroti instalācijas, ekspluatācijas vai apkalpes nosacījumi, kas ir norādīti izstrādājuma lietošanas instrukcijā;
- ja bojājums ir radies mehāniskas, termiskas vai ķīmiskas iedarbības, īssavienojuma vai elektrotīkla pārsprieguma rezultātā;
- ja bojājums ir radies trešās personas neprofesionālas rīcības rezultātā;
- ja bojājums ir radies dabas katastrofas rezultātā;
- ja bojājums ir radies nepietiekošas vai nepiemērotas aprūpes dēļ, kas ir pretrunā ar lietošanas instrukciju, tostarp bojājumi, ko ir izraisījušas ūdens vai citas nogulsnes;
- ja izstrādājuma vai tā daļas nolietojums ir radies parastas lietošanas rezultātā;
- ja apsildes laukumu krāsas maiņu vai virsmu skrāpējumu ir izraisījis parasta lietošana;
- ja izskata vai funkcijas maiņu ir izraisījis saules starojums, siltums, ūdens vai citas nogulsnes;
- ja atsevišķām izstrādājuma daļām, piem., akumulatoram, spuldzēm utt., ir beidzies kalpošanas laiks.

To, kāda ir attiecīgā bojājuma izcelsme, ir tiesīgs novērtēt vienīgi ražotājs, piegādātājs, autorizētais servisa centrs vai tiesu eksperts nevis pārdevējs vai patērētājs.

Patērētājam nav tiesību uz bojātajām rezerves daļām, kas ir apmainītas garantijas remonta gaitā.

Ja patērētājs neievēro pirkšanas līguma nosacījumus, tā pienākums ir atdot izstrādājumu visā pilnībā, tostarp aprikojumu un dokumentus, kas tikuši piegādāti kopā ar izstrādājumu.

Uz dāvanām, kuras var tikt pievienotas izstrādājumam pārdošanas laikā un kuru cena no patērētāja nav iekasēta, garantija neattiecas.

Patērētājam ir tikai tās tiesības, ko nosaka likums.

Piez.: Uz sūdzībām par bojājumiem, kas ir radušies izstrādājuma transportēšanas laikā, attiecas transportētāja sūdzību iesniegšanas nolikumi.

Ražotājs:

Jindřich Valenta – Concept
Vysokomýtská 1800, 565 01 Choceň
Česká republika
IČO 13216660
tel.: + 420 465 471 400, fax: +420 465 473 304
email: servis@my-concept.cz
www: www.my-concept.com

Piegādātājs:

Verners VT Ltd.
Piedrujas iela 5a, Rīga LV-1073
Latvija
tāl.: +371 67 021 021
fakss: +371 67 021 000
e-pasts: info@verners.lv
www: www.verners.lv

Izstrādājuma raksturojums:

| | |
|----------------------|-------------------------------|
| Modelis: | |
| Izstrādājuma numurs: | |
| Pārdošanas datums: | Pārdevēja paraksts un zīmogs: |

Warranty

The manufacturer (or importer) is responsible for ensuring the product complies with the requirements of applicable legal regulations as well as those of the relevant technical standards. Moreover, they are responsible for ensuring the product has the properties the manufacturer described in documents related to the goods or those reasonably expected by the customer with regard to the nature of the goods or based on advertising produced by the manufacturer, and further they are responsible for ensuring the product is fit for the purpose proposed by the manufacturer or that a product of the same type is normally used for.

The quality warranty term is 24 months from product takeover by the customer.

The warranty does not apply to wear and tear caused by regular use. The customer shall not be entitled to any warranty claims if, prior to taking the product over, they knew the product contained a defect or if the defect is attributable to the customer.

The warranty specifically does not apply:

- if the product installation, operation and service conditions stipulated in the product operating manual have not been adhered to,
- to malfunctions caused due to mechanical, heat or chemical damage, short circuit, over voltage or incorrect installation,
- to malfunctions caused by an inexperienced third-party intervention,
- to malfunctions caused by natural disaster,
- to malfunctions caused by insufficient or inappropriate maintenance in violation of the operating manual, including malfunctions caused by water and other sediments,
- to changes in colour of the heating surface or to scratching of the surface caused as a result of using the products in an unusual manner,
- to appearance and functional changes caused by exposure to sunlight, thermal radiation of water and other sediments,
- if the service life of certain product parts expires, e.g. for accumulators, bulbs, etc.

The warranty does not apply to any products and services provided along with the product (gifts, promotional articles, etc.).

Filing a complaint

A complaint against a product defect must be filed as soon as identified, yet no later than before the end of the warranty term.

The customer must file a product complaint with the dealer from which they have purchased the product, or with any authorised service centre, a list of which is included in the product package, or available at www.my-concept.com.

While filing a product complaint, the product must be duly cleaned and securely packed so as to prevent any damage during its transport to an authorised service centre, where relevant, unless the product is delivered in person.

The customer must submit proof of having concluded a purchase contract for the product by producing the receipt.

While filing their complaint, the customer must indicate the noted defect and identify the preferred complaint application method.

Complaints processing

As long as the noted defect may be removed, the user has the right to have the defect duly removed free of charge on a timely basis.

Where such a procedure is not reasonable with regard to the nature of the defect, the user may require to be supplied a new defect-free product (replacement), or, where the defect applies to a part of the product only, replacement of the part concerned. However, if replacement of the product or any part thereof is not proportionate with regard to the nature of the defect, especially if the defect can be removed without undue delay, the customer has the right to have the defect removed free of charge.

If the noted defect is not removable, or if the customer becomes entitled to replacement of the product or a part thereof, yet the replacement is not possible, for example due to the product having been sold out, the customer has the right to return the product (withdrawal from the contract).

The customer shall have the right to a new product (replacement) or to replacement of a part of the product even if the defect can be removed, provided they cannot properly use the product due to repeated occurrence of the defect or due to a high number of such defects. In such a case, the customer also has the right to return the product (by withdrawing from the contract).

If the product is not returned (the customer does not withdraw from the contract), or if the customer does not apply the right to a new defect-free product (replacement), to replacement of a part thereof or to repair of the product, they may request a reasonable discount. The customer also has a right to a reasonable discount if a new defect-free product cannot be supplied to them, or if a product part cannot be replaced or the product repaired unless the situation is remedied within a reasonable time limit, or if remedying the situation would create major discomfort on the part of the customer.

The seller, authorised service centre or a staff member authorised by them must decide about each complaint immediately or within three business days in complicated cases. This term does not include a reasonable period of time, depending on the type of product concerned,

required for the defect to be assessed by an expert. A complaint, including defect removal, must be dealt with without any undue delay, yet no later than within 30 calendar days of the complaint filing date, unless the seller and the customer agree on a later deadline.

On returning the product (withdrawing from the contract) the customer must return any accessories and documents supplied along with the product.

The customer does not have the right to keep the defective parts and components of the product replaced as part of a repair of the product.

This shall be without prejudice to any other rights the customer may have in relation to the purchase of the product.

Remark: Complaints against products damaged in transport are governed by the carrier's complaints procedure.

Manufacturer

Jindřich Valenta - Concept
 Vysokomýtská 1800, 565 01 Choceň
 Czech Republic
 tel.: +420 465 471 400
 fax +420 465 473 304
 Company ID No. 13216660
 email: servis@my-concept.cz
 www: www.my-concept.com

Product data

| | |
|--------------------|-------------------------------|
| Model: | |
| Production number: | |
| Date of purchase: | Seal and signature of vendor: |

DE GARANTIEBEDINGUNGEN**Garantie**

Der Hersteller (bzw. Importeur) garantiert, dass das Produkt den Anforderungen der Rechtsvorschriften und den durch die entsprechenden technischen Normen bestimmten Anforderungen entspricht. Weiterhin, dass das Produkt über solche Eigenschaften verfügt, die der Hersteller in den zum Produkt gehörigen Dokumenten beschrieben hat oder welche der Verbraucher in Bezug auf den Charakter der Ware und auf der Grundlage der vom Hersteller durchgeführten Werbung erwartet. Der Hersteller garantiert, dass das Produkt für die von ihm angeführten Zwecke geeignet ist.

Die Garantielaufzeit beträgt 24 Monate und beginnt mit der Produktübernahme durch den Verbraucher zu laufen.

Die Garantie bezieht sich nicht auf Mängel durch Verschleiß. Der Garantieanspruch gilt nicht, wenn dem Verbraucher vor der Produktübernahme Mängel bekannt waren oder er diese selbst verursacht hat.

Ausgenommen von der Garantie sind (insbesondere):

- Nichteinhaltung von Bedingungen für Installation, Betrieb und Bedienung gemäß Bedienungsanleitung,
- Mängel durch mechanische, chemische Schäden, Kurzschluss, Netzüberspannung oder falsche Installation,
- Mängel durch unsachgemäße Eingriffe durch nicht autorisierte Personen,
- Mängel aufgrund höherer Gewalt,
- Mängel durch unsachgemäße Wartung im Widerspruch mit der Bedienungsanleitung, einschließlich Schäden durch Wasserablagerungen,
- Farbveränderungen von Heizflächen oder Verkratzen durch üblichen Gebrauch,
- Optische und funktionale Veränderungen, verursacht durch Sonnen- und Wärmeeinstrahlung oder Wasserablagerungen und andere Ablagerungen,
- Einige Zubehörteile des Produkts wegen ihrer kürzeren Lebensdauer, z.B. Akkus, Glühbirnen usw.

Die Garantie gilt nicht für Leistungen, die mit dem Produkt kostenlos zur Verfügung gestellt wurden (Geschenke, Werbeartikel usw.).

Geltendmachung der Reklamation

Produktmängel sollten unmittelbar nach deren Feststellung reklamiert werden, spätestens jedoch vor Ablauf der Garantiezeit.

Die Reklamation ist beim Verkäufer des Produkts geltend zu machen oder bei einer autorisierten Servicestelle. Die Liste der Servicestellen ist im Lieferumfang enthalten oder unter www.my-concept.com.

Das reklamierte Produkt ist gereinigt und ordnungsgemäß verpackt an die Servicestelle zu versenden, um eventuelle Transportschäden zu vermeiden, falls es nicht persönlich übergeben wird.

Der Verbraucher ist verpflichtet einen Beleg über den Vertragsabschluss und Produktkauf vorzulegen.

Der Verbraucher ist verpflichtet den Mangel genau zu beschreiben, einschließlich des Reklamationsanspruches.

Reklamationsverfahren

Kann der reklamierte Mangel beseitigt werden, hat der Verbraucher das Recht auf eine kostenlose, zeit- und ordnungsgemäße Beseitigung des Mangels.

Sofern dies im Hinblick auf den Charakter des Mangels nicht unangemessen ist, kann der Verbraucher die Lieferung einer neuen mangelfreien Sache oder die Lieferung der fehlenden Sache fordern (Austausch). Kann der Mangel jedoch ohne unnötige Verzögerung beseitigt werden, hat der Verbraucher das Recht auf eine kostenlose Beseitigung solches Mangels.

Handelt es sich um einen irreparablen Mangel und der Verbraucher hat das Recht auf einen Austausch des Produkts oder deren Teile, und dies z.B. aufgrund der Nichtverfügbarkeit des Produkts nicht möglich ist, ist der Verbraucher berechtigt das Produkt zurückzugeben (vom Vertrag zurückzutreten).

Das Recht auf die Lieferung eines neuen Produkts (Austausch) oder deren Teile hat der Verbraucher auch bei reparablen Mängeln, falls diese wiederholt auftreten. In solchem Fall ist der Verbraucher auch berechtigt das Produkt zurückzugeben (vom Vertrag zurückzutreten).

Erfolgt keine Rückgabe (Vertragsrücktritt) oder kein Anspruch auf die Lieferung eines neuen Produkts oder deren Teile (Austausch), oder auf eine Reparatur, kann der Verbraucher einen angemessenen Nachlass fordern. Dies gilt auch im Falle, wenn kein neues Produkt oder deren Teile geliefert werden können, das Produkt nicht repariert wird, und auch dann, wenn dafür keine Ersatztermine vereinbart werden.

Verkäufer, autorisierte Servicestelle oder beauftragte Personen haben über die Reklamation unverzüglich zu entscheiden, bei schwierigen Fällen innerhalb von drei Werktagen. Diese Frist umfasst nicht den erforderlichen Zeitraum zur fachlichen Bewertung des Mangels. Der Verkäufer oder die Servicestelle ist verpflichtet die Reklamation innerhalb von 30 Tagen ab dem Tag der Geltendmachung der Reklamation zu erledigen, falls keine längere Frist vereinbart wird.

Bei Rückgabe des Produkts (Vertragsrücktritt) ist der Verbraucher verpflichtet auch jegliches Zubehör und sämtliche Dokumente zum Produkt zurückzugeben.

Der Verbraucher hat kein Recht auf die Rückgabe der mangelhaften Teile des Produkts, die im Rahmen der Reklamation ausgetauscht wurden.

Sämtliche weitere Rechte des Verbrauchers, verbunden mit dem Kauf des Produkts, bleiben durch diese Garantiebedingungen unberührt.

Anm.: Für Reklamationen von Produkten, die während des Transports beschädigt werden, gilt die Reklamationsordnung des Transportunternehmens.

Hersteller:

Jindřich Valenta – Concept
 Vysokomýtská 1800, 565 01 Choceň
 Tschechische Republik
 Ident.-Nr.: 13216660
 Tel.: + 420 465 471 400, Fax: +420 465 473 304,
 E-Mail: servis@my-concept.cz
 www: www.my-concept.com

Produktdetails

| | |
|-------------------|--|
| Modell: | |
| Herstellernummer: | |
| Verkaufsdatum: | Stempel und Unterschrift des Verkäufers: |

Garantie

Le fabricant (l'importateur, le cas échéant) est tenu responsable de la conformité du produit aux exigences réglementaires et normatives applicables. Il est aussi tenu responsable du fait que le produit présente les qualités définies dans les documents relatifs au produit ou ceux attendus par le consommateur en tenant compte de la nature et des caractéristiques du produit et sur la base de publicité du fabricant, il est également tenu responsable du fait que le produit est propre aux usages auxquels servent habituellement les biens du même type.

La durée de garantie en terme de qualité du produit est de 24 mois à partir de la date de l'acquisition du produit par le consommateur.

La garantie ne s'applique pas à l'usure du produit résultant de son usage habituel. La garantie ne s'applique pas si le consommateur a été conscient des vices du produit ou si le consommateur lui-même a causé ces vices.

La garantie est exclue si (notamment) :

- les conditions de l'installation, d'utilisation ou d'entretien du produit indiquées dans le manuel d'emploi n'ont pas été respectées,
- les dommages sont dus à un endommagement d'ordre mécanique, thermique ou chimique, à un court-circuit, surcharge de réseau ou installation autre que prévue,
- les dommages sont dus à une intervention par un tiers
- les dommages sont dus à un sinistre,
- les dommages résultent du non-respect des instructions prévues dans le manuel d'emploi y compris les anomalies dues à un dépôt d'eau ou autres,
- les changements de couleur des surfaces de chauffe ou grattage de surfaces sont dues à un usage habituel,
- s'agit des changements d'aspect ou de fonctions provoqués par le rayonnement solaire, thermique ou par le dépôt d'eau ou autres,
- certains éléments du produit sont à la fin de vie, exemple : accumulateurs, ampoules etc.

La garantie ne s'applique pas aux éléments fournis à titre gratuit avec le produit (cadeaux, objets à caractère publicitaire etc.).

Demande en garantie

Toute demande en garantie est à notifier sans délai après son identification, avant la fin de la période de garantie au plus tard.

La demande en garantie est à signaler à votre revendeur, le cas échéant au centre d'assistance autorisé dont la liste fait partie de l'emballage du produit, ou elle est indiquée sur l'adresse www.my-concept.com.

Pour envoyer le produit, objet de la réclamation, il faut le nettoyer et sécuriser pour le transport dans le centre d'assistance autorisé afin d'éviter tout endommagement, si le produit n'est pas remis personnellement.

L'utilisateur est tenu de prouver l'existence du contrat d'achat en présentant son bon d'achat.

L'utilisateur est tenu d'indiquer l'anomalie objet de réclamation et il fait choix de sa revendication découlant de sa demande en réclamation.

Liquidation de réclamation

S'il s'agit d'un défaut réparable, le consommateur a le droit de bénéficier de la réparation à titre gratuit et dans un délai prévu.

Si cela n'est pas disproportionné en tenant compte la nature du défaut, le consommateur a le droit de demander une livraison d'un nouveau produit sans vice (remplacement), ou si le défaut ne concerne qu'une partie du produit, demander le changement de cette dernière. Si la demande de remplacement du produit et de sa partie est disproportionnée en tenant compte la nature du défaut, notamment si le défaut est réparable, le consommateur a le droit de demander une réparation à titre gratuit.

S'il s'agit d'un défaut irréparable ou si le consommateur a le droit de demander un remplacement du produit ou de sa partie, mais le remplacement n'est pas réalisable, par exemple due à l'épuisement des stocks, le consommateur a le droit de retourner le produit (d'annuler le contrat de vente).

Le consommateur a le droit de demander une livraison d'un nouveau produit (remplacement) ou le remplacement d'une partie du produit en cas d'un défaut réparable si le produit ne peut pas être utilisé pour l'existence répétitive du défaut après la réparation ou pour le nombre de défauts importants. Dans un tel cas le consommateur a le droit de retourner le produit (d'annuler le contrat de vente).

Si le produit n'est pas retourné (le contrat de vente annulé) ou si le consommateur n'applique pas son droit de demander une livraison d'un nouveau produit sans défauts (remplacement), de demander un remplacement d'une partie ou de sa réparation, il peut demander le remboursement approprié. Le consommateur a le droit de demander le remboursement également dans le cas où il s'avère impossible de livrer un nouveau produit sans défauts, de remplacer une partie du produit ou de réparer le produit, ou si la réparation n'est pas réalisée dans un délai prévu ou si la remise à l'état est trop compliquée pour le consommateur.

Le revendeur, le service d'assistance autorisé ou autre personne désignée décide sur la réclamation immédiatement, dans les cas compliqués en trois jours ouvrés.

Détails du produit

| | |
|-------------------|----------------------------------|
| Modèle : | |
| Numéro de série: | |
| Date de l'achat : | Cachet et signature du vendeur : |

Le délai ci-dessus ne comprend pas le temps nécessaire pour évaluation expert du défaut en prenant compte de la nature du produit.

Toute demande en garantie doit être traitée sans délai, dans le délai de 30 jours à partir de la date de demande en garantie, s'il n'est pas prévu autrement entre le revendeur ou le service d'assistance autorisé et le consommateur.

En cas de retour du produit (annulation du contrat de vente) le consommateur est tenu de retourner tous éléments auxiliaires du produit y compris tous documents livrés avec le produit.

Le consommateur n'a pas le droit de demander le retour des pièces ou de parties du produit remplacées dans le cadre de la réparation.

Tout droit du consommateur liés à l'achat du produit n'est pas touché par les présentes conditions de garantie.

Note : La réclamation du produit endommagé pendant le transport est régie par le Code de réclamation du transporteur.

Fabricant:

Jindřich Valenta – Concept
 Vysokomýtská 1800, 565 01 Choceň
 République tchèque
 TVA n° 13216660
 tél.: + 420 465 471 400, fax: +420 465 473 304,
 email: servis@my-concept.cz
 www: [www: www.my-concept.co](http://www.my-concept.co)

CONDIZIONI DI GARANZIA

Garanzia

Il produttore (eventualmente l'importatore) risponde della conformità del prodotto ai requisiti normativi previsti dalle rispettive norme tecniche. Il produttore garantisce inoltre che il prodotto ha le qualità riportate nei documenti che si riferiscono alla merce o che l'utente si aspetta di ricevere al riguardo della natura della merce, e che il prodotto stesso è adatto al fine indicato dal produttore.

Il periodo di garanzia si stabilisce a 24 mesi dalla data di accettazione del prodotto da parte dell'utente.

La garanzia non si riferisce all'usura del prodotto provocata dall'uso normale del prodotto stesso. Il diritto di sostituzione della merce per difetto sul prodotto non spetta all'utente se quest'ultimo era al corrente del rispettivo difetto prima di accettare la merce o se il difetto lo aveva causato lui stesso.

La garanzia non si riferisce ai seguenti casi, quando (in particolare):

- non sono state rispettate le condizioni di installazione, funzionamento ed uso corretto del prodotto riportate nel manuale d'uso del prodotto stesso;
- il danneggiamento è di natura meccanica termica, chimica o elettrica, tipo cortocircuito, oppure è stato causato dalla sovratensione nella rete;
- il difetto è stato causato da un intervento inopportuno da parte di un terzo;
- il difetto è stato causato dalla furia degli elementi;
- il difetto è stato provocato dalla manutenzione insufficiente e/o impropria, eseguita in contrasto con quanto riportato nel manuale d'uso, ivi compresi i difetti causati dal calcare o da altri sedimenti;
- il cambio di colore e/o i graffi sulle superfici di riscaldamento sono la conseguenza di uso normale;
- le alterazioni visive e funzionali dovute ai raggi di sole, alla radiazione termica e/o ai sedimenti;
- decorsa la vita utile di alcuni elementi del prodotto, per esempio degli accumulatori, delle lampadine etc.

La garanzia non si riferisce agli adempimenti concessi gratuitamente insieme con il prodotto (omaggi, materiale pubblicitario etc.).

Procedura di reclamo

Il reclamo del prodotto deve essere fatto senza rinvii una volta accertato il difetto, comunque entro e non oltre la scadenza del periodo di garanzia.

Il reclamo del prodotto va presentato presso il venditore del prodotto stesso, ovvero presso un centro autorizzato qualsiasi. La lista dei centri assistenza autorizzati fa parte della confezione del prodotto o è reperibile sul sito www.my-concept.com.

Prima di presentare il prodotto al reclamo, esso deve essere dovutamente pulito e pure imballato, qualora va spedito in un centro autorizzato onde evitare il suo danneggiamento.

L'utente finale è tenuto a presentare il documento attestante l'acquisto del prodotto.

Al prodotto deve essere allegata la lettera con la descrizione del difetto contestato e l'opzione per la gestione del reclamo.

Gestione del reclamo

Qualora si tratti di un difetto riparabile, l'utente ha diritto alla riparazione gratuita e tempestiva del prodotto.

Se, considerata la natura del difetto, non si tratta di una pretesa inadeguata, l'utente può richiedere la fornitura di un prodotto privo dei difetti (la sostituzione), oppure se il difetto interessa solo un elemento concreto del prodotto, la sostituzione di tale elemento. Se però, considerata la natura del difetto, la pretesa della sostituzione risulta inadeguata in particolare se il difetto può essere eliminato in tempi previsti, l'utente ha diritto alla riparazione gratuita del prodotto.

Qualora però si tratti di un difetto irreparabile e all'utente nasce il diritto alla sostituzione del prodotto o di una sua parte e la sostituzione non è praticabile, per esempio per motivi di vendita completa del rispettivo prodotto, l'utente ha diritto di restituire il prodotto (recedere dal contratto).

Il diritto alla fornitura del prodotto nuovo (alla sostituzione), oppure al cambio di un elemento del prodotto ha l'utente anche nel caso di un difetto riparabile, se limitato nell'uso normale del prodotto per la presenza ripetuta del danno o per il numero maggiore dei danni. In tal caso l'utente ha diritto alla restituzione del prodotto (recesso dal contratto).

Se non viene effettuata la restituzione del prodotto (recessione dal contratto) oppure se l'utente non rivendica il diritto alla fornitura del prodotto nuovo (sostituzione), alla sostituzione di un elemento del prodotto oppure alla riparazione del prodotto stesso, può richiedere uno sconto adeguato. L'utente ha diritto ad uno sconto adeguato anche qualora non gli possa essere fornito un prodotto nuovo, privo dei difetti, sostituito un elemento del prodotto oppure effettuata la riparazione del prodotto stesso, nonché qualora non possa essere posto il rimedio entro un periodo adeguato oppure il provvedimento al rimedio comporti dei grossi problemi all'utente stesso.

Il venditore, il centro di assistenza autorizzato oppure un operatore incaricato da questi decidono sulla contestazione immediatamente, nei casi complicati entro tre giorni lavorativi. In quel tempo non viene calcolato il periodo necessario per una valutazione peritale del difetto.

La contestazione del difetto e l'eliminazione dello stesso devono essere risolti senza rinvii, entro 30 giorni dal giorno di presentazione del reclamo, salve le pattuizioni diverse fatte tra il centro di assistenza autorizzato e l'utente.

Alla restituzione del prodotto (recessione dal contratto) l'utente è tenuto a restituire pure tutti gli accessori e tutti i documenti forniti insieme con il prodotto.

L'utente non ha diritto a ricevere indietro i pezzi e gli elementi difettosi del prodotto sostituiti nell'ambito della riparazione.

Ogni altro diritto dell'utente relativo all'acquisto del prodotto non viene meno con l'applicazione delle condizioni di garanzia.

Nota: La contestazione del prodotto danneggiato durante il trasporto è regolata dall'ordinamento contestazioni del trasportatore.

Produttore:

Jindřich Valenta – Concept
 Vysokomýtská 1800, 565 01 Choceň
 Repubblica Ceca
 C.F. 13216660
 tel.: + 420.465.471.400, fax: +420.465.473.304.
 email: servis@my-concept.cz
 www: www.my-concept.com

Dettagli sul prodotto

| | |
|----------------------|--------------------------------|
| Modello: | |
| Numero di matricola: | |
| Data di vendita: | Timbro e firma del produttore: |

Garantía

Es responsabilidad del fabricante (o importador) que el producto cumpla con los requisitos legales y lo dispuesto por las normas técnicas aplicables. Es también su responsabilidad que el producto tenga las propiedades descritas en la documentación vinculada al mismo o las que el consumidor pudiese esperar dada la naturaleza del producto y la publicidad llevada a cabo por el fabricante, y es también su responsabilidad que el producto sea adecuado para el propósito indicado o para su uso habitual.

La garantía por la calidad del producto es válida por 24 meses a partir de su entrega al consumidor.

La garantía no cubre el desgaste resultante del uso habitual. El derecho a reclamación no será aplicable si, antes de haber recibido el producto, el consumidor sabía que este era defectuoso o si él hubiese causado el defecto.

La garantía no es válida en caso de que (en particular):

- que no se hubiesen cumplido las condiciones para la instalación, funcionamiento y operación del producto descritas en el manual,
- que el defecto hubiese resultado de daños mecánicos, térmicos o químicos, cortocircuitos, sobretensión en la red o de una instalación incorrecta,
- que el defecto hubiese sido causado por la intervención indebida de terceros,
- que el defecto hubiese sido causado por un desastre natural,
- el defecto hubiese sido causado por un mantenimiento insuficiente o incorrecto, incluyendo aquellos causados por sedimentos de agua u otro tipo,
- cambios en el color de la superficie de calentamiento o rayaduras sean el resultado del uso habitual,
- tratarse de cambios de apariencia o funcionales causados por la radiación solar o térmica o por sedimentos de agua u otro tipo,
- haber concluido la vida útil de alguno de los componentes del producto (acumuladores, bombillas, etc.)

La garantía no cubre los objetos proporcionados gratuitamente junto con el producto (regalos, materiales promocionales, etc.).

Reclamaciones

Las reclamaciones por defectos deben ser realizadas sin demora innecesaria y antes del vencimiento de la garantía.

El consumidor presentará su reclamación en el establecimiento en donde adquirió el producto o en cualquiera de los servicios autorizados incluidos en la lista que forma parte del embalaje del producto, que también puede encontrarse en internet, en la dirección www.my-concept.com.

Para presentar la reclamación, el producto debe ser adecuadamente limpiado y puesto en un embalaje seguro para evitar daños durante un eventual transporte al servicio autorizado, en caso de que no sea entregado en persona.

El consumidor tiene la obligación de demostrar la celebración de un contrato de compraventa mediante la presentación de un comprobante de compra.

Junto con la reclamación, el consumidor describirá el supuesto defecto y seleccionará la reclamación.

Resolución de reclamaciones

Si se tratase de un defecto corregible, el consumidor tendrá derecho a que el defecto sea corregido sin cargo y de manera oportuna y apropiada.

De no ser desproporcionado a la naturaleza del defecto, el consumidor podrá exigir la entrega de un nuevo producto sin defectos (reemplazo) o, si el defecto se relacionase a un componente del producto, podrá exigir el reemplazo de dicho componente. Sin embargo, si el reemplazo del producto o su componente fuese desproporcionado a la naturaleza del defecto, en especial si el defecto pudiese ser corregido sin demora, el consumidor tendrá derecho a que el defecto sea corregido sin cargo.

Si se tratase de un defecto no corregible, o si el consumidor tuviese derecho al reemplazo del producto o su componente, pero dicho reemplazo no fuese posible, por ej. debido a que el producto estuviese agotado, el consumidor tendrá derecho a devolver el producto (rescindir el contrato).

El consumidor tiene derecho a recibir un nuevo producto (reemplazo) o partes del mismo, incluso en caso de defectos que sean reparables si no fuese posible utilizar el objeto apropiadamente debido a un defecto recurrente luego de su reparación o a un número mayor de defectos. En tal caso, el consumidor también tendrá derecho a devolver el producto (rescindir el contrato).

Si el consumidor no devolviese el producto (rescisión de contrato) o no ejerciese su derecho a recibir un nuevo producto sin defectos (reemplazo) o un reemplazo de un componente del mismo, o a que el producto sea reparado, podrá exigir un descuento razonable. El consumidor tendrá derecho a un descuento razonable también en caso de que no sea posible: entregarle un nuevo producto sin defectos, el reemplazo de un componente del producto, la reparación del producto o que la situación no pueda ser remediada en un plazo razonable o que esto le haya causado al consumidor dificultades considerables.

El vendedor, el servicio autorizado o un empleado por estos designado decidirá sobre el reclamo de inmediato o dentro de los tres días hábiles en casos complicados. Este plazo no incluirá el periodo razonable necesario según el tipo de producto para la evaluación profesional del defecto.

La reclamación, incluyendo la corrección de los defectos deberá ser resuelta sin demora innecesaria, a más tardar a los 30 días a partir de la presentación de la reclamación, a menos que el vendedor o el servicio autorizado que resuelva el reclamo acuerde una extensión del plazo con el consumidor.

Al devolver el producto (renunciar al contrato), el consumidor está obligado a devolver también los accesorios y todos la documentación entregada con el mismo.

El consumidor no tiene derecho a recibir los componentes o las piezas defectuosas que hubiesen sido reemplazados al reparar el producto.

Todos los demás derechos del consumidor vinculados a la compra del producto no se verán afectados por las presentes condiciones de garantía.

Nota: La reclamaciones por daños al producto durante su transporte se rigen por el reglamento de reclamaciones del transportista.

Fabricante

Jindřich Valenta - Concept
Vysokomýtská 1800, 565 01 Choceň,
República Checa
CIF 13216660
tel.: + 420 465 471 400, fax: +420 465 473 304,
email: servis@my-concept.cz
[www: www.my-concept.com](http://www.my-concept.com)

Detalles del producto

| | |
|------------------|-----------------------------|
| Modelo: | |
| Número de serie: | |
| Fecha de venta: | Sello y firma del vendedor: |

RO CONDIȚII DE GARANȚIE

Garanție

Producătorul (eventual importatorul) răspunde de faptul că produsul este în conformitate cu legislația și îndeplinește cerințele stabilite de normele tehnice aferente. De asemenea răspunde pentru faptul că produsul are caracteristicile pe care producătorul le-a descris în documentele legate de produs sau pe care consumatorul le-a presupus, ținând cont de natura produsului și pe baza reclamei producătorului, fiind responsabil și pentru faptul că produsul se potrivește scopului pe care producătorul l-a menționat sau pentru care se folosește un astfel de produs.

Termenul de garanție pentru calitatea produsului este de 24 luni de la preluarea produsului de către consumator.

Garanția nu include uzura produsului cauzată de utilizarea normală a acestuia. Consumatorul nu beneficiază de dreptul de garanție dacă înaintea preluării produsului a știut că produsul are defecțiuni sau dacă a cauzat el însăși defectul.

Garanția este exclusă în cazurile în care (în special):

- nu au fost respectate condițiile de instalare, exploatare și deservire a produsului, care sunt menționate în manualul de utilizare,
- defecțiunea a apărut din cauza deteriorării mecanice, termice sau chimice, prin scurtcircuitare, supratensiune în rețea sau instalare incorectă,
- defecțiunea a apărut prin intervenirea neautorizată a unei persoane terțe,
- defecțiunea a apărut la o calamitate naturală,
- defecțiunea a apărut ca urmare a unei întrețineri insuficiente sau necorespunzătoare, în contradicție cu manualul de utilizare, inclusiv defecțiunile cauzate de depunerile de apă și altele,
- a apărut modificarea culorii suprafețelor de încălzire sau zgârierea suprafețelor prin folosirea obișnuită,
- este vorba de modificările de aspect și funcționalitate cauzate de radiații solare, radiații termice sau de depunerile de apă sau altele,
- expiră durata de viață a unor părți ale produsului, de ex. a acumulatorului, becurilor etc.

Garanția nu include obiectele care au fost oferite gratuit împreună cu produsul (cadouri, obiecte de promovare, etc.).

Valorificarea reclamației

Reclamarea defecțiunii produsului trebuie valorificată fără o întârziere inutilă după depistarea acesteia, cel târziu însă înainte de expirare a perioadei de garanție.

Reclamarea produsului se valorifică de către consumator la vânzătorul la care a achiziționat produsul, eventual la oricare dintre service-uri autorizate a căror listă face parte din livrarea produsului, eventual care este menționat pe internet la adresa www.my-concept.com.

În cazul unei reclamații a produsului, acesta trebuie curățat în mod corespunzător și ambalat în siguranță, pentru a se evita deteriorarea la transportul acestuia în service-ul autorizat, în cazul în care produsul nu este predat personal.

Consumatorul are obligația de a dovedi încheierea contractului de vânzare-cumpărare prin prezentarea unui document de achiziționare a acestuia.

În același timp, la reclamația produsului consumatorul descrie defecțiunile reclamate și efectuează opțiunea dreptului la reclamare.

Soluționarea reclamației

În cazul în care este vorba de o defecțiune care poate fi eliminată, consumatorul are dreptul la eliminarea gratuită, la timp și reglementară a defecțiunii.

Dacă acest lucru nu este posibil, ținând cont de natura defecțiunii, consumatorul poate solicita livrarea unui produs nou fără defecțiuni (schimb), sau dacă defecțiunea este legată doar de o piesă a produsului, schimbul unei astfel de piese. Dacă însă, având în vedere natura defecțiunii, mai ales când defecțiunea poate fi eliminată fără întârziere, cerința de schimbare a produsului sau a componentei acestuia este neadekvată, consumatorul are dreptul la eliminarea gratuită a defecțiunii.

În cazul în care este vorba de o defecțiune care nu poate fi eliminată, eventual în cazul în care consumatorul are dreptul la schimbul produsului sau a componentei acestuia însă acest schimb nu este posibil, de ex. din motivul neexistenței acestui produs, consumatorul este îndreptățit să returneze produsul (reziliere la contract).

Consumatorul are dreptul la livrarea unui produs nou (schimb) sau la înlocuirea componentei produsului și în cazul în care defecțiunea poate fi eliminată, însă produsul nu poate fi folosit reglementar din cauza defecțiunilor repetate ale defecțiunii reparate sau în cazul unui număr mai mare de defecțiuni. În aceste cazuri consumatorul are dreptul la returnarea produsului (reziliere la contract).

Dacă nu se ajunge la returnarea produsului (reziliere la contract) sau dacă consumatorul nu valorifică dreptul de livrare a unui produs fără defecțiuni (schimb), la înlocuirea componentelor acestuia sau la repararea produsului, poate solicita o reducere adecvată. Consumatorul are dreptul la o reducere adecvată și în cazul în care nu-i poate fi livrat un produs nou fără defecțiuni, nu poate fi înlocuită componenta sau produsul reparat, precum și în cazul în care nu se ajunge la remediere într-un timp adecvat sau remedierea ar cauza consumatorului probleme semnificative.

Vânzătorul, service-ul autorizat sau muncitorul desemnat de acesta va hotărî despre reclamație imediat, în cazurile complicate în termen de trei zile lucrătoare. Această perioadă nu include perioada adecvată, în funcție de tipul produsului, necesară evaluării profesionale a defecțiunii.

Reclamația, inclusiv eliminarea defecțiunii, trebuie soluționată fără amânare inutilă, cel târziu în 30 de zile de la valorificarea reclamației, dacă vânzătorul sau service-ul autorizat care soluționează reclamația nu au convenit cu consumatorul asupra unei perioade mai lungi.

La returnarea produsului (reziliere la contract) consumatorul trebuie să returneze de asemenea accesoriile produsului și toate documentele livrate împreună cu produsul.

Consumatorul nu are dreptul la livrarea pieselor și a componentelor defecte, care au fost înlocuite în cadrul reparației produsului.

Celelalte drepturi ale consumatorului, legate de achiziționarea produsului, nu sunt afectate de aceste condiții de garanție.

Notă: Reclamațiile produsului deteriorat în timpul transportului sunt reglementate de regulamentul de reclamații al transportatorului.

Producător

Jindřich Valenta - Concept
 Vysokomýtská 1800, 565 01 Choceň,
 Republica Cehă
 CUI 13216660
 tel.: +420 465 471 400, fax: +420 465 473 304,
 email: servis@my-concept.cz
 www: [www: www.my-concept.com](http://www.my-concept.com)

Date despre produs

| | |
|------------------------|--|
| Model: | |
| Numărul de fabricație: | |
| Data vânzării: | Ștampila și semnătura unității de vânzare: |

CZ**Seznam servisních míst****SK****Zoznam servisných stredisiek****PL****Wykaz punktów serwisowych****HU****Szolgáltatók listáját****HR****Popis mjesta servisa****Česká republika**

| Název | Ulice | PSČ | Město | Telefon/Fax | E-mail |
|-----------------------------|-------------------|--------|--------|----------------------------|----------------------|
| Jindřich Valenta CONCEPT | Vysokomýtská 1800 | 565 01 | Choceň | 465 471 400 465 473 304 | servis@my-concept.cz |

Slovenská republika

| Názov | Ulica | PSČ | Mesto | Telefón/Fax | E-mail |
|-------------------------------|--------------------|--------|---------------------|-------------|---------------------------------------|
| SERVIS ABC s.r.o. | Štefánikova 50 | 949 03 | Nitra | 037/6526063 | info@servisabc.sk |
| D-J service s.r.o. | Šebastovská 2530/5 | 080 06 | Prešov | 051/7767666 | djservis@djservis.net |
| HOSPOL elektro spol. s r.o | Rustaveliho 7 | 831 06 | Bratislava | 02/44889832 | hospol@hospol.sk |
| T.V.A. servis s.r.o. | Južná trieda 48/D | 040 01 | Košice | 055/6338501 | tvaservis@tvaservis.sk |
| VILLA MARKET s.r.o. | Odborárov 49 | 052 01 | Spišská Nová Ves | 053/4421857 | servis@villamarket.sk |
| ELSP0 BB s.r.o. | Internátna 2318/24 | 974 01 | Banská Bystrica | 048/4135535 | objednavky@ elektroobchod-elspo.sk |

Polska

| Nazwa | Ulica | Kod | Miasto | Telefon | E-mail |
|------------------------------|-----------------|--------|---------|------------------------|----------------------|
| CONCEPT POLSKA sp. z o.o. | Ostrowskiego 30 | 53-238 | WROCLAW | 071/339-04-44 w. 27 | servis@my-concept.pl |

Magyarország

| Név | Utca | ZIP | Város | Telefon | E-mail |
|------------|----------------|----------|-------|----------------|----------------|
| ASPICO KFT | Hűtőház u. 25. | H – 9027 | Győr | +36 96 511 291 | info@aspico.hu |

Hrvatska

| Ime | Ulica | Poštanski | Grad | Telefon | E-mail |
|------------------------------|-----------|--------------|---------|---------------------|----------------------------------|
| Horvat elektronika d.o.o. | Dravska 8 | HR- 40305 | Pušćine | +385 040 895 500 | servis@horvat-elektronika. hr |

concept

CZ

Jindřich Valenta – Concept Czech Republic

Vysokomýtská 1800, 565 01 Choceň
Tel. +420 465 322 895, Fax: +420 465 473 304
www.my-concept.cz

SK

ELKO Valenta – Slovakia, s.r.o.

Hurbanova 1563/23, 911 01 Trenčín
Tel.: +421 326 583 465, Fax: +421 326 583 466
www.my-concept.sk

PL

CONCEPT POLSKA Sp. z o.o.

Ostrowskiego 30, 53-238 Wrocław
Tel.: +48 71 339 04 44, Fax: 71 339 04 14
www.my-concept.pl

HU

ASPICO KFT

H - 9027 Győr, Hűtőház u. 25.
Tel.: +36 96 511 291, Fax: +36 96 511 293
info@aspico.hu
Szármanási hely: Kína

LV

Verners VT Ltd.

Piedrujas iela 5a, Riga, Latvia
Tel. + 371 67021021, fakss + 371 67021000
e-pasts: info@verners.lv, www.verners.lv

HR

Horvat elektronika d.o.o.

Dravska 8, HR-40305 Pušćine
servis@horvat-elektronika.hr
Hotline: +385 040 895 500