

# concept

**Mikrovlinná trouba vestavná**

**Mikrovlinná rúra vstavaná**

**Kuchenka mikrofalowa do zabudowy**

**Iebūvēts mikroviļņu krāsns**

**Built-in microwave oven**



MTV7525ds

CZ

SK

PL

LV

EN



## PODĚKOVÁNÍ

Děkujeme Vám, že jste si zakoupili výrobek značky Concept a přejeme Vám, abyste byli s naším výrobkem spokojeni po celou dobu jeho používání.

Před prvním použitím prostudujte pozorně celý návod k obsluze a potom si jej uschovejte. Zajistěte, aby i ostatní osoby, které budou s výrobkem manipulovat, byly seznámeny s tímto návodem.

## OBSAH

Technické parametry  
 Důležitá upozornění  
 Rádiové rušení  
 Popis výrobku  
 Popis ovládacího panelu  
 Jednotlivé funkce spotřebiče  
 Návod k obsluze  
 Základní funkce spotřebiče  
 Vhodné/nehodné nádoby pro mikrovlnný ohřev  
 Pokročilé funkce spotřebiče  
 Čistění a údržba  
 Instalace spotřebiče  
 Průvodce řešením problémů  
 Ochrana životního prostředí

Technické parametry	
Napětí	230 V ~ 50 Hz
Příkon mikrovln	1 450 W
Výkon mikrovln	900 W
Frekvence mikrovln	2 450 MHz
Příkon grilovacího tělesa	1 000 W
Rozměry pro instalaci (š x h x v)	564 x 550 x 380 mm
Vnější rozměry (š x h x v)	595 x 400 x 389 mm
Vnitřní objem	25 l
Hmotnost	17,6 kg
Průměr talíře	315 mm
Hladina akustického výkonu	< 62 dB(A)

Výrobce si vyhrazuje právo na případné technické změny, tiskové chyby a odlišnosti ve vyobrazení bez předchozího upozornění.

## DŮLEŽITÁ UPOZORNĚNÍ

### Při dodání mikrovlnné trouby

- Ihned po dodání zkontrolujte obal a spotřebič, zda nedošlo během přepravy k poškození.
- **POZOR!** Některé rohy a hrany spotřebiče, které budou po instalaci skryté, mohou být ostré! Dbejte opatrnosti, abyste zabránili poranění!
- Pokud je spotřebič poškozen, nezprovozňujte ho. Co nejdříve se obraťte na dodavatele.
- Před prvním použitím odstraňte ze spotřebiče všechny obaly a marketingové materiály.
- Obalový materiál uchovejte mimo dosah dětí, nebo řádně zlikvidujte.
- **Tento spotřebič musí být instalován v souladu s platnými předpisy a jeho použití se připouští pouze v dobře větraném prostoru. Před instalováním a používáním spotřebiče se seznamte s návody.**

### Při instalaci

- Nepoužívejte spotřebič jinak, než je popsáno v tomto návodu.
- Tento spotřebič může být používán v domácnostech a podobných prostorech, jako jsou:
  - Kuchyňské kouty v obchodech, kancelářích a ostatních pracovištích.
  - Spotřebiče používané v zemědělství.
  - Spotřebiče používané hosty v hotelích, motelech a jiných oblastech.
  - Spotřebiče používané v podnicích zajišťujících nocleh se snídaní.
- Nepoužívejte spotřebič, jste-li bosí.
- Nepoužívejte spotřebič bez otočného talíře.
- **Otočný talíř má nosnost max. 5 kg.**
- Nesahejte na spotřebič vlhkýma nebo mokřýma rukama.
- Do vnitřního prostoru spotřebiče nekládejte nadměrně velké potraviny nebo kovové předměty. Mohly by způsobit požár.
- Ve vnitřním prostoru spotřebiče nic neskladujte.
- Nenalívejte vodu do vnitřního prostoru spotřebiče, pokud je horký – může dojít k velkému množství uvolněné páry. Výkyvy teplot mohou vést k poškození spotřebiče.
- Nesedejte a nestoupejte na otevřená dvířka spotřebiče.
- Nedovolte dětem a nesvéprávným osobám se spotřebičem manipulovat, používejte ho mimo jejich dosah.
- Děti si nesmí hrát se spotřebičem.
- Dbejte zvýšené opatrnosti, pokud je spotřebič používán v blízkosti dětí.

- Nedovolte, aby byl spotřebič používán jako hračka.
- Tento spotřebič může být používán dětmi ve věku od 8 let výše a osobami se sníženými fyzickými, smyslovými nebo duševními schopnostmi, nebo bez patřičných zkušeností a znalostí, pokud jsou pod dohledem nebo byly seznámeny s pokyny k použití spotřebiče bezpečným způsobem a rozumí jeho rizikům.
- **POZOR!** Při otevírání dvířek se může uvolnit velké množství páry nebo může vystříknout omastek. Dbejte zvýšené opatrnosti. Nebezpečí opaření!
- Nedotýkejte se horkých povrchů a topných těles během použití nebo krátce po použití spotřebiče.
- V případě poruchy vypněte spotřebič a vytáhněte zástrčku ze zásuvky elektrického napětí.
- Při vypořádání spotřebiče ze zásuvky elektrického napětí nikdy netahejte za přívodní kabel, ale uchopte zástrčku a tahem ji vypojte.
- Neponořujte přívodní kabel nebo zástrčku do vody ani do jiné kapaliny.
- Pravidelně kontrolujte spotřebič i přívodní kabel z důvodu poškození.
- Nezapínejte poškozený spotřebič.
- Nepoužívejte spotřebič, pokud jsou dvířka nebo těsnění dvířek poškozené. Nechte je opravit v autorizovaném servisu.
- Nepoužívejte jiné příslušenství, než které je doporučeno výrobcem.
- Nepoužívejte příslušenství, které má poškozenou povrchovou úpravu, je opotřebované, případně má jiné defekty.
- Čištění a údržbu prováděnou uživatelem nesmějí provádět děti, pokud nejsou starší 8 let a pod dozorem.

## **POZOR!**

Spotřebič otevírejte jen krátkodobě k vložení nebo vyjmutí pokrmů, aby nedošlo ke zranění, např. klopýtnutí. Děti by se mohly do spotřebiče zavřít (nebezpečí udušení) nebo být vystaveny jinému nebezpečí.

## **Případné závady**

- Spotřebič může opravovat a zásahy v něm provádět pouze kvalifikovaný odborník.
- Při opravách a zásazích musí být spotřebič odpojen od elektrické sítě. Vypněte jistič nebo vytáhněte zástrčku ze zásuvky elektrického napětí.
- Při vypořádání spotřebiče ze zásuvky elektrického napětí nikdy netahejte za přívodní kabel, ale uchopte zástrčku a tahem ji vypojte.

## RÁDIOVÉ RUŠENÍ

Funkce spotřebiče může způsobit rušení vašeho rádia, TV nebo podobných spotřebičů. Toto rušení lze redukovat, nebo eliminovat pomocí následujících opatření:

1. Čistěte dvířka a těsnící povrch trouby.
2. Přenastavte přijímací anténu rádia nebo TV.
3. Přemístěte přijímač s ohledem na spotřebič.
4. Umístěte přijímač dál od spotřebiče.
5. Zapojte spotřebič do jiné zásuvky, aby byly ostatní spotřebiče na jiných elektrických okruzích.

**Nedodržíte-li pokyny výrobce, nemůže být případná oprava uznána jako záruční.**

**POPIS VÝROBKU**

- 1 Displej
- 2 Ovládací panel
- 3 Dvířka
- 4 Okno dvířek

**Příslušenství**

- A Grilovací stojan
- B Otočný skleněný talíř
- C Otočný kruh

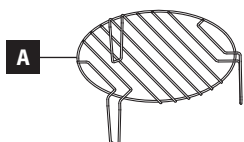

## POPIS OVLÁDACÍHO PANELU

- 1 Displej
- 2 Tlačítko volby typu vaření Micro
- 3 Tlačítko volby Grill/Combi
- 4 Tlačítko rozmrazování podle času
- 5 Tlačítko rozmrazování podle váhy
- 6 Tlačítko nastavení hodin a minutky
- 7 Tlačítko vypnutí a nulování (STOP/Clear)
- 8 Tlačítko zapnutí a potvrzení volby (START/+30Sec./Confirm)
- 9 Tlačítko otvírání dveří

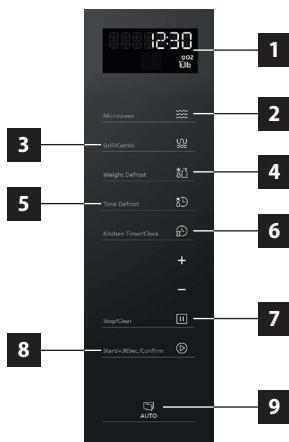

## JEDNOTLIVÉ FUNKCE SPOTŘEBIČE

Symbol	Popis funkce
	<p><b>Rozmrazování:</b></p> <p>Cirkulace vzduchu umožňuje rychlejší rozmrazování jídla. Jedná se o šetrný, ale rychlý způsob rozmrazování potravin. Vzduch o pokojové teplotě se vhání do vnitřního prostoru spotřebiče. Pozn.: Tato funkce je vhodná k rozmrazování pokrmů či polotovarů před finální přípravou. K dispozici jsou 2 rozmrazovací programy (dle času, dle váhy).</p>
	<p><b>Gril:</b></p> <p>Tato funkce je vhodná pro grilování steaků, klobás, kusů ryb nebo krajíců chleba. Pro tuto funkci použijte grilovací stojan a potraviny určené pro grilování položte na něj.</p>
	<p><b>Automatické programy:</b></p> <p>Na výběr je 8 přednastavených pečících programů. Program a čas pečení jsou přednastaveny dle přednastavené hmotnosti pokrmu.</p>
	<p><b>Mikrovlnný ohřev:</b></p> <p>Tato funkce je určena pro ohřev pokrmů. Výkon mikrovlnného ohřevu je přednastaven na 900W. Výkon mikrovlnného ohřevu lze nastavit na 100, 300, 450, 700 a 900W.</p>



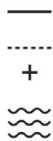

#### Gril + Mikrovlnný ohřev:

V rámci kombinovaného ohřevu je možné volit 2 programy.

V rámci prvního programu převažuje mikrovlnný ohřev nad grilem, u druhého programu naopak.

Pro tuto funkci použijte grilovací stojan a potraviny určené pro grilování položte na něj.

## NÁVOD K OBSLUZE

### Před prvním použitím

Než uvedete nový spotřebič do provozu, měli byste jej z hygienických důvodů otřít i uvnitř vlhkým hadříkem. Všechny odnímatelné části umyjte v teplé vodě s přidavkem saponátu nebo v myčce nádobí. Ujistěte se, že se uvnitř spotřebiče nenachází žádný obalový nebo marketingový materiál.

### Zásady vaření v mikrovlnné troubě

Jídlo stejnoměrně rozrovnějte. Silnější části položte k okraji nádoby.

Sledujte dobu vaření. Vařte nejkratší uváděnou dobu a podle potřeby dobu vaření prodlužujte. Přehřáté jídlo se může vznítit.

Při vaření jídlo přikrývejte. Pokličky zabrání stříkání a umožní rovnoměrnější ohřev.

Při vaření jídlo, jako např. kuře nebo hamburger, otočte. Velké kusy, jako pečeně, je třeba otočit více než jednou.

Potraviny, jako masové kuličky, v polovině doby přípravy přemístěte od okraje talíře do středu a naopak.

### Nastavení denního času

- Po zapojení spotřebiče do elektrické sítě se ozve zvukový signál a na displeji se zobrazí nápis „Welcome“. Po jedné minutě nečinnosti se na displeji zobrazí čas 0:00.
- Po dvojitém stisknutí tlačítka nastavení hodin a minutky (6) se na displeji zobrazí 00:00 a volba nastavení hodin začne blikat.
- Pomocí tlačítek plus a mínus nastavte hodiny v rozmezí od 0-23.
- Stiskněte tlačítko nastavení hodin a minutky (6) nebo tlačítko zapnutí a potvrzení volby (START/+30Sec./Confirm) (8) k potvrzení.
- Pomocí tlačítek plus a mínus nastavte hodiny v rozmezí od 0-59.
- Stiskněte tlačítko nastavení hodin a minutky (6) nebo tlačítko zapnutí a potvrzení volby (START/+30Sec./Confirm) (8) k potvrzení.
- Na displeji se zobrazí aktuální čas.

### Změna nastavení denního času

- Po dvojitém stisknutí tlačítka nastavení hodin a minutky (6) začne volba nastavení hodin blikat.
- Pomocí tlačítek plus a mínus nastavte hodiny v rozmezí od 0-23.
- Stiskněte tlačítko nastavení hodin a minutky (6) nebo tlačítko zapnutí a potvrzení volby (START/+30Sec./Confirm) (8) k potvrzení.
- Pomocí tlačítek plus a mínus nastavte hodiny v rozmezí od 0-59.
- Stiskněte tlačítko nastavení hodin a minutky (6) nebo tlačítko zapnutí a potvrzení volby (START/+30Sec./Confirm) (8) k potvrzení.
- Na displeji se zobrazí aktuální čas.

**Poznámka:** Pokud není nastaven čas, spotřebič nebude funkční, přestože je připojen k napájení.

## ZÁKLADNÍ FUNKCE SPOTŘEBIČE

### Mikrovlnný ohřev

Mikrovlny se mění na teplo, které ohřívají pokrmy. Mikrovlnný ohřev může být použit samostatně, nebo v kombinaci s grilem.

Výkon	Popis ohřevu
100 W	Jemné rozmrazování pokrmů. Zahřívání těsta ke kynutí.
300 W	Rozmrazování pokrmů. Rozpuštění čokolády a másla.
450 W	Ohřívání polévek a rýže.
700 W	Ohřívání pokrmů, hub, měkkyšů a korýšů. Příprava pokrmů obsahujících vejce a sýr.
900 W	Ohřívání pokrmů, vody. Pečení kuřecího masa, ryb a zeleniny.

### Nastavení mikrovlnného ohřevu

1. Stisknete tlačítko volby typu vaření Micro (1), na displeji se zobrazí P100 - nejvyšší možný ohřev.
2. Opakovaným stiskem tlačítka (1) měníte intenzitu mikrovlnného ohřevu P100, P80, P50, P30, P10 a znovu P100.
3. Pomocí tlačítek plus a mínus nastavte požadovaný čas vaření. Maximální hodnota je 95 minut.
4. Stisknete tlačítko zapnutí a potvrzení volby (6) a zahájíte ohřev.

### Poznámka:

1. Po zvolení mikrovlnného ohřevu se na displeji vždy zobrazí nejvyšší přednastavená hodnota výkonu (900 W).
2. Při stisknutí tlačítka (8) během ohřevu, se doba ohřevu navýší vždy o 30 vteřin.
3. Pokud otevřete dvířka spotřebiče během ohřevu, ochlazovací ventilátor může být ještě nějakou dobu v provozu.
4. Při nastavování času ohřevu se mění minuty v následujících krocích:
 

00:00 min – 01:00 min	skok po 5 vteřinách
01:00 min – 05:00 min	skok po 10 vteřinách
05:00 min – 15:00 min	skok po 30 vteřinách
15:00 min – 01:00 hod	skok po 1 minutě
01:00 hod – 01:30 hod	skok po 5 minutách

### Rychlý start

1. V pohotovostním režimu stisknete tlačítko (8). Mikrovlnný ohřev je spuštěn po dobu 30 vteřin na 900W.
2. Každým stisknutím tlačítka (8) dojde ke zvýšení doby ohřevu o 30 vteřin až na max. dobu ohřevu 30 minut.
3. Po dokončení ohřevu zazní pěti-násobný zvukový signál. Funkce rychlého startu mikrovlnného ohřevu je dokončena.
4. Pro ukončení funkce rychlého startu stisknete tlačítko vypnutí a nulování (7).

**Gril, kombinovaný ohřev**

Pro tuto funkci použijte grilovací stojan a potraviny určené pro grilování položte na něj.

1. Vložte pokrm do trouby a zavřete dvířka.
2. Opakovaným stiskem tlačítka volby Grill/Combi vyberte mezi funkcemi. Na displeji jsou označeny jako G, C-1 a C-2.
3. Pomocí tlačítek plus a mínus nastavte požadovaný čas grilování/kombinovaného ohřevu. Maximální možný čas je 95 minut.
4. Stiskem tlačítka zapnutí a potvrzení volby (8) zahájíte ohřev.

Funkce	Mikrovlnné vaření	Gril
G	0 %	100 %
C-1	55 %	45 %
C-2	36 %	25 %

**Poznámka:**

**POZOR!** Pokud je jídlo z trouby vyjmuta dříve, než uplyne nastavený čas vaření nebo troubu nepoužíváte, vždy vynulujte právě nastavený program.

**VHODNÉ/NEVHODNÉ NÁDOBÍ PRO MIKROVLNNÝ OHŘEV****Vhodné (použitelné) nádobí pro mikrovlnný ohřev**

Druh nádobí	Poznámka
Hliníková fólie	Pro mikrovlnný ohřev mohou být použity pouze malé kousky fólie k zakrytí částí potravin, které se připravují rychleji než ostatní. Fólie stíní mikrovlnnému záření a tím zpomaluje dobu přípravy. Dbejte opatrnosti, aby se fólie nedostal do blízkosti stěn, může vzniknout nebezpečné jiskření. Okraj fólie by měl být nejméně 2,5 cm od vnitřních stěn spotřebiče.
Žárovzdorné nádoby ze skla Sklokeramické nádoby Porcelánové nádoby Keramické nádoby Tepelně odolný plast	Dodržujte instrukce výrobce. Nepoužívejte poškozené nádobí.
Sáčky pro mikrovlnný ohřev	Dodržujte instrukce výrobce. Nesmí obsahovat kovové části. Sáček na několika místech propíchněte, aby mohla vzniklá pára unikat.

**Nevhodné (nepoužitelné) nádoby**

Druh nádobí	Poznámka
Hliníkové pečící plechy a podnosy	Mohou způsobit jiskření nebo vznik elektrického oblouku.
Kovové nádoby	Zabraňuje průniku mikrovln.
Nádoby s kovovými ozdobami, kovovými doplňky nebo držadly, kovové přístroje	Může způsobovat jiskření a vznik požáru.
Kovové sponky a zavírací pásky	Může způsobovat jiskření a vznik požáru.
Papírové sáčky	Při delším ohřevu mohou způsobit vznik požáru.
Mikroténová a polyetylenová folie nebo pěna	Může se roztavit a způsobit požár.
Dřevěné nádoby	Vysušuje se a může prasknout.

V případě, že výrobce zaručuje použitelnost nádobí, které má zlaté/stříbrné doplňky, může být takovéto nádoby použito.

**Pozor – jiskření!**

Kov (např. lžička) musí být ve sklenici umístěna minimálně 2 cm od stěn spotřebiče a vnitřní strany dvířek. Jiskření by mohlo poškodit sklo a stěny spotřebiče.

**Automatické programy**

Zvolením automatického programu můžete ohřát pokrm velmi snadno. Automatický program umožňuje optimální nastavení. Na výběr je k dispozici až 8 programů.

Výběr	Funkce	Váha	Výkon
A-1 Pizza	Ohřívání	200 g	C - 2
		400 g	
A-2 Maso	Vaření masa	250 g	100% (MV)
		350 g	
		450 g	
A-3 Zelenina	Vaření zeleniny	200 g	100% (MV)
		300 g	
		400 g	
A-4 Těstoviny	Vaření těstovin	50 g (450 ml vody)	80% (MV)
		100 g (800 ml vody)	

A-5 Brambory	Vaření brambor	200 g	100% (MV)
		400 g	
		600 g	
A-6 Ryba	Vaření ryby	250 g	80% (MV)
		350 g	
		450 g	
A-7 Nápoj	Teplý nápoj	1 hrnek (120 ml)	100% (MV)
		2 hrnky (240 ml)	
		3 hrnky (360 ml)	
A-8 Popcorn	Příprava popcornu	50 g	100% (MV)
		100 g	

1. Stiskněte tlačítko plus pro vstup do nabídky programů. Opakovaným stiskem tlačítka můžete vybírat z 8 přednastavených programů.
2. Pomocí tlačítka zapnutí a potvrzení volby (8) potvrdíte vybraný program.
3. Stiskem tlačítek plus a mínus zadejte váhu pokrmu.
4. Stiskem tlačítka (8) spustíte daný program.

### Rozmrazovací programy

Při rozmrazování umístěte pokrm na nízký grilovací stojan.

#### Rozmrazování podle času

1. Stiskem tlačítka rozmrazování podle času (4) aktivujete zmíněnou funkci. Na displeji se zobrazí 00:00.
2. Pomocí tlačítek plus a mínus nastavte požadovaný čas rozmrazování. Maximální čas je 95 minut.
3. Stiskem tlačítka zapnutí a potvrzení volby (7) potvrdíte start rozmrazování.

#### Rozmrazování podle váhy

1. Stiskem tlačítka rozmrazování podle váhy (5) aktivujete zmíněnou funkci. Na displeji se zobrazí 100.
2. Pomocí tlačítek plus a mínus nastavte požadovanou váhu k rozmrazení v rozpětí od 100-2000 g.
3. Stiskem tlačítka zapnutí a potvrzení volby (7) potvrdíte start rozmrazování.

## POKROČILÉ FUNKCE SPOTŘEBIČE

### Funkce minutky

1. Stiskněte 1× tlačítko nastavení hodin a minutky (6). Na displeji se zobrazí údaj 00:00.
2. Pomocí tlačítek plus a mínus nastavte časv rozmezí 5 sekund - 95 minut.
3. Stiskněte tlačítko zapnutí a potvrzení volby (8) pro spuštění.
4. Po uplynutí času se ozve zvuková signalizace (5× pípnutí).

### Funkce dětský zámek

1. Pro uzamknutí spotřebiče stiskněte v pohotovostním režimu tlačítko vypnutí a nulování (7) po dobu 3 sekund.
2. Po této době se ozve zvukový signál a na displeji se zobrazí ikona **🔒**, která označuje uzamknutí spotřebiče.
3. Pro odemknutí spotřebiče stiskněte tlačítko (7) po dobu 3 vteřin.
4. Po této době se ozve zvukový signál a z displeje zmizí ikona **🔒**.

### Poznámka:

1. Po aktivování dětského zámku spotřebič nereaguje na jakékoliv nastavování.
2. Dětský zámek lze aktivovat pouze v pohotovostním režimu. Při jakékoliv nastavené funkci ohřevu (pečení) dětský zámek aktivovat nelze.

## ČISTĚNÍ A ÚDRŽBA

Pro zachování dobrého vzhledu a spolehlivosti dbejte o čistotu spotřebiče. Moderní konstrukce spotřebiče zjednodušuje údržbu na minimum. Části spotřebiče, které přicházejí do styku s potravinami, je potřeba pravidelně čistit.

- Před údržbou a čišťením vypojte přírodní kabel ze zásuvky elektrického napětí nebo vypněte jistič elektrické zásuvky spotřebiče.
- Vyčkejte, až vnitřek spotřebiče nebude horký, ale bude mít vlažnou teplotu – čišťení jde lépe než ve studeném stavu.
- Vnější povrch spotřebiče čistěte vlhkým hadříkem, jemným kartáčkem nebo jemnou houbou a poté vytřete do sucha.
- Dno a strop spotřebiče můžete otřít vlhkým hadříkem, měkkým kartáčkem nebo houbičkou. Při silném znečištění použijte teplou vodu s neagresivním saponátem.
- Nepoužívejte hrubé abrazivní čisticí prostředky nebo ostré kovové škrabky na čišťení skel dvířek spotřebiče, protože mohou poškrábat povrch nebo může dojít k rozbití skla.
- Nenechávejte nikdy agresivní nebo kyselé látky (citronová šťáva, ocet) na smaltovaných, lakovaných nebo nerezových částech.
- K čišťení spotřebiče nepoužívejte parní čistič!
- Otočný skleněný talíř a grilovací stojan je možné umývat v myčce na nádobí.
- Před dalším použitím spotřebiče nechte všechny povrchy vyschnout.

Povrch	Čistící prostředky
Přední část spotřebiče	<p><b>Horká mýdlová voda:</b> Vlhkým hadříkem umyjte a následně čistým suchým hadříkem osušte do sucha. Nepoužívejte skleněné čisticí prostředky nebo kovové a skleněné škrabky pro čištění.</p>
Přední část spotřebiče s nerezovou ocelí	<p><b>Horká mýdlová voda:</b> Vlhkým hadříkem umyjte a následně čistým suchým hadříkem osušte do sucha. Jakmile to bude možné, odstraňte skvrny od vodního kamene, mastnoty, škrobu a bílkovin (např. vaječný bílek). Díky těmto zbytkům, se může na povrchu tvořit koruze. Čisticí prostředky na nerezovou ocel se dají zakoupit ve specializovaných prodejnách. Nepoužívejte skleněné čisticí prostředky nebo kovové a skleněné škrabky pro čištění.</p>
Vnitřní prostor	<p><b>Horká mýdlová voda nebo octový roztok:</b> Vlhkým hadříkem umyjte a následně čistým suchým hadříkem osušte do sucha. Je-li vnitřní povrch silně znečištěn: Pro vyčištění nepoužívejte brusné materiály, spreje nebo jiné agresivní čističe. Nevhodné jsou drátěnky, hrubé houbičky a čističe na pánve, které mohou poškrábat povrch spotřebiče. Po vyčištění nechte důkladně vyschnout.</p>
Výklenky spotřebiče	<p><b>Vlhký hadřík:</b> Zajistěte, aby se do vnitřní části pohonu otočného talíře nedostala žádná voda.</p>
Grilovací stojan	<p><b>Horká mýdlová voda:</b> K čištění používejte čisticí přípravky na nerezovou ocel, nebo je možné umýt stojany v myčce nádobí.</p>
Skla dvířek	<p><b>Přípravek na čištění skla:</b> Vlhkým hadříkem umyjte a následně čistým suchým hadříkem osušte do sucha. Pro čištění nepoužívejte skleněné čisticí prostředky nebo kovové a skleněné škrabky.</p>
Těsnění	<p><b>Horká mýdlová voda:</b> Pouze očistěte vlhkým hadříkem, nedrhňte. Pro čištění nepoužívejte kovové nebo skleněné škrabky.</p>

#### Poznámka:

Nepříjemných pachů, např. po přípravě ryb, je možné se zbavit velmi snadno. Do šálku vody přidejte několik kapek citrónové šťávy. Do šálku s vodou umístěte lžičku, tím se docílí opožděného varu. Šálek s vodou a lžičkou umístěte doprostřed na otočný talíř tak, aby se lžička nedotýkala stěn spotřebiče. Poté zapněte mikrovlnný ohřev na maximální výkon na 1 až 2 minuty.





### Připojení do elektrické sítě

- Ověřte, zda připojované napětí a proudové jističení odpovídá hodnotám na typovém štítku spotřebiče. Doporučujeme použít samostatný zásuvkový obvod s jističem 16A.
- Používejte pouze zásuvky elektrického napětí s uzemněním.
- Nepoužívejte rozbočovací zásuvky, konektory ani prodlužovací kabely. Mohly by způsobit nebezpečí z přehřátí.
- Zástrčka přívodního kabelu spotřebiče musí být volně přístupná i po její instalaci.
- Změny připojení může provádět jen kvalifikovaný odborník.
- Elektrická bezpečnost spotřebiče může být garantována pouze tehdy, pokud je ochranná svorka spotřebiče spojena s ochranným vodičem elektrické rozvodové sítě.
- Výrobce nenese odpovědnost za poškození osob nebo věcí v důsledku chybějícího nebo špatného ochranného spojení.
- Přívodní kabel musí být umístěn tak, aby se nedostal do kontaktu s horkými částmi spotřebiče a aby nebyl deformován a nadměrně ohýbán.

### Při instalaci spotřebiče dodržujte následující postup:

1. Před prvním použitím odstraňte ze spotřebiče všechny obaly a marketingové materiály.
2. Požadované rozměry skříňky pro vestavbu jsou na Obr. 1. Z důvodu účinné cirkulace vzduchu musí být spotřebič umístěn podle rozměrů na obrázcích a skříňka musí být konstruována tak, aby do její spodní části mohl proudit vzduch. Za zadní stěnou spotřebiče v zabudovaném stavu musí být mezera minimálně 50 mm.
3. Spotřebič zasuňte na kraj skříňky a prostrčte přívodní kabel skrz zadní stěnu skříňky tak, aby byla po instalaci přístupná jeho zástrčka.
4. Opatrně zasuňte spotřebič do skříňky na zvolené místo. Dbejte, aby nedošlo ke skřípnutí přívodního kabelu.
5. Upevněte spotřebič ke skříňce zašroubováním 2 šroubů do otvorů v přední stěně rámu spotřebiče. Otvory jsou viditelné po otevření dvířek.
6. Připojte přívodní kabel do zásuvky elektrického napětí.

### Demontáž

Pokud demontujete spotřebič, je důležité dodržet správné pořadí úkonů:

1. Nejdříve odpojte přívodní kabel od elektrické sítě (vytáhněte zástrčku nebo vypněte jistič).
2. Uvolněte upevňovací šrouby.
3. Vysuňte spotřebič a přitom opatrně vytáhněte přívodní kabel.

## PRŮVODCE ŘEŠENÍM PROBLÉMŮ

Pomocí následujícího návodu vyřešíte drobné závady, které mohou být opraveny bez kontaktování servisního střediska. Některé z nich mohou být způsobeny nesprávným používáním spotřebiče.

Montáž a oprava elektrického zařízení může být prováděna pouze kvalifikovanou osobou. Opravy a další manipulace se spotřebičem neoprávněnou osobou mohou být nebezpečné.

Popis závady	Možná příčina	Řešení
Spotřebič nefunguje	Vadný jistič	V rozvaděči zkontrolujte jistič, zda je v provozuschopném stavu.
	Zástrčka není připojena do zásuvky	Zapojte zástrčku do zásuvky.
	Výpadek elektrického proudu	Zkontrolujte, zda jsou světla v kuchyni funkční.
Spotřebič nefunguje. Na displeji je zobrazen symbol 	Dětský zámek je aktivován	Deaktivujte dětský zámek (viz kapitola Funkce dětský zámek).
Na displeji je zobrazen čas 0:00	Výpadek elektrického proudu	Nastavte denní čas.
Mikrovlnný ohřev nefunguje	Dveře nejsou úplně zavřené	Zkontrolujte, zda se ve dvířkách spotřebiče nenacházejí zbytky pokrmu, nebo případné nečistoty.
Ohřev pokrmu pomocí mikrovlnného ohřevu trvá příliš dlouho	Zvolený výkon mikrovlnného ohřevu je příliš nízký	Nastavte vyšší úroveň ohřevu.
	Do spotřebiče byla pro ohřev umístěna větší porce pokrmu	Dvojnásobné množství ohřivaného pokrmu = téměř dvojnásobný čas ohřevu.
	Pokrm je chladnější než obvykle	Během ohřevu pokrm promíchejte, nebo obračejte.
Otočný talíř vrže nebo drnčí	Špína nebo nečistoty v oblasti kolem otočného kruhového talíře	Důkladně vyčistěte válečky a dno spotřebiče pod otočným talířem.
Konkrétní funkce nebo úroveň výkonu nelze nastavit	Nelze nastavit teplota, výkon nebo kombinovaná funkce ohřevu	Zvolte jinou funkci ohřevu (pečení).

## OCHRANA ŽIVOTNÍHO PROSTŘEDÍ

- Preferujte recyklaci obalových materiálů a starých spotřebičů.
- Krabice od spotřebiče může být dána do sběru tříděného odpadu.
- Plastové sáčky z polyetylénu (PE) odevzdejte do sběrného materiálu k recyklaci.

### Recyklace spotřebiče na konci jeho životnosti:



Tento spotřebič je označen v souladu s Evropskou směrnicí 2012/19/EU o elektrickém odpadu a elektrických zařízeních (WEEE). Symbol na výrobku nebo jeho balení udává, že tento výrobek nepatří do domácího odpadu. Je nutné odvést ho do sběrného místa pro recyklaci elektrického a elektronického zařízení. Zajištěním správné likvidace tohoto výrobku pomůžete zabránit negativním důsledkům pro životní prostředí a lidské zdraví, které by jinak byly způsobeny nevhodnou likvidací tohoto výrobku. Likvidace musí být provedena v souladu s předpisy pro nakládání s odpady. Podrobnější informace o recyklaci tohoto výrobku zjistíte u příslušného místního úřadu, služby pro likvidaci domovního odpadu nebo v obchodě, kde jste výrobek zakoupili.



## POĎAKOVANIE

Ďakujeme vám, že ste si kúpili výrobok značky Concept a prajeme vám, aby ste boli s našim výrobkom spokojní počas celého obdobia jeho používania.

Pred prvým použitím pozorne preštudujte celý návod na obsluhu a potom si ho odložte. Zabezpečte, aby všetci, ktorí budú tento výrobok používať, boli oboznámení s týmto návodom.

## OBSAH

Technické parametre  
 Dôležité upozornenia  
 Rádiové rušenie  
 Popis výrobku  
 Popis ovládacieho panela  
 Jednotlivé funkcie spotrebiča  
 Návod na obsluhu  
 Základné funkcie spotrebiča  
 Vhodný/nehodný riad na ohrievanie v mikrovlnnej rúre  
 Pokročilé funkcie spotrebiča  
 Čistenie a údržba  
 Inštalácia prístroja  
 Sprievodca riešením problémov  
 Ochrana životného prostredia

Technické parametre	
Napätie	230 V ~ 50 Hz
Príkonnosť mikrovln	1 450 W
Výkon mikrovln	900 W
Frekvencia mikrovln	2 450 MHz
Príkonnosť grilovacieho telesa	1 000 W
Rozmery pre inštaláciu (š x h x v)	564 x 550 x 380 mm
Vonkajšie rozmery (š x h x v)	595 x 400 x 389 mm
Vnútorňný objem	25 l
Hmotnosť	17,6 kg
Priemer taniera	315 mm
Hladina akustického výkonu	< 62 dB(A)

Výrobca si vyhradzuje právo na prípadné technické zmeny, tlačové chyby a odlišnosti vo vyobrazení bez predošlého upozornenia.

## DÔLEŽITÉ UPOZORNENIA

### Pri dodaní mikrovlnné rúry

- Ihneď po dodaní skontrolujte obal a prístroj, či sa počas prepravy nepoškodil.
- **POZOR!** Niektoré rohy a hrany prístroja, ktoré budú po inštalácii skryté, môžu byť ostré! Dbajte na opatrnosť, aby ste zabránili poraneniu!
- Ak je prístroj poškodený, nezačnite ho používať. Čo najskôr sa obráťte na dodávateľa.
- Pred prvým použitím odstráňte z prístroja všetok obal a marketingové materiály.
- Obalový materiál odložte mimo dosahu detí alebo zlikvidujte.
- **Tento spotrebič musí byť inštalovaný v súlade s platnými predpismi a jeho použitie sa pripúšťa len v dobre vetranom priestore. Pred inštalovaním a používaním spotrebiča sa zoznamte s návodmi.**

### Pri inštalácii

- Nepoužívajte prístroj inak, než je uvedené v tomto návode.
- Tento prístroj sa môže používať v domácnostiach a podobných priestoroch, ako sú:
  - Kuchynské kúty v obchodoch, kanceláriách a ostatných pracoviskách.
  - Spotrebiče používané v poľnohospodárstve.
  - Spotrebiče používané hosťami v hoteloch, motelloch a iných oblastiach.
  - Spotrebiče používané v podnikoch zaisťujúcich nocľah s raňajkami.
- Nepoužívajte prístroj, ak ste bosí.
- Nepoužívajte spotrebič bez otočného taniera.
- **Otočný tanier má nosnosť max. 5 kg**
- Nesiahajte na prístroj vlhkými alebo mokrymi rukami.
- Do vnútorného priestoru prístroja nevkladajte nadmerne veľké potraviny ani kovové predmety. Mohli by zapríčiniť požiar.
- Vo vnútornom priestore prístroja nič neskladujte.
- Nenalievajte vodu do vnútorného priestoru spotrebiča, ak je horúci – môže dôjsť k uvoľneniu veľkého množstva pary. Výkyvy teplôt môžu spotrebič poškodiť.
- Nesadajte a nestúpajte na otvorené dvierka spotrebiča.
- Nedovoľte deťom a nesvojprávnym osobám používať prístroj, používajte ho mimo ich dosahu.
- Deti sa nesmú s prístrojom hrať.
- Dbajte na zvýšenú opatrnosť, ak sa prístroj používa v blízkosti detí.
- Nedovoľte, aby sa prístroj používal ako hračka.

- Tento prístroj môže používať deti od 8. roku veku a osoby so zníženými fyzickými, zmyslovými alebo duševnými schopnosťami alebo bez príslušných skúseností a znalostí, ak sú pod dohľadom alebo boli oboznámené s pokynmi o používaní prístroja bezpečným spôsobom a rozumejú jeho rizikám.
- **POZOR!** Pri otváraní dvierok sa môže uvoľniť veľké množstvo pary alebo môže vystreknúť masť. Buďte veľmi opatrní. Nebezpečenstvo oparenia!
- Nedotýkajte sa horúceho povrchu a vykurovacích telies počas používania ani hneď po použití spotrebiča.
- V prípade poruchy prístroj vypnite a vyťahnite zástrčku zo zásuvky elektrického napätia.
- Pri odpájaní prístroja zo zásuvky elektrického napätia nikdy neťahajte za prívodný kábel, ale uchopte zástrčku a ťahom prístroj odpojte.
- Prívodný kábel ani zástrčku neponárajte do vody ani do inej kvapaliny.
- Pravidelne kontrolujte prístroj aj prívodný kábel, či nie sú poškodené.
- Poškodený prístroj nezapínajte.
- Nepoužívajte spotrebič, ak sú dvierka alebo tesnenie dvierok poškodené. Dajte ich opraviť do autorizovaného servisu.
- Nepoužívajte iné príslušenstvo, než ktoré odporúča výrobca.
- Nepoužívajte príslušenstvo, ktoré má poškodenú povrchovú úpravu, je opotrebované alebo má iné defekty.
- Domáce čistenie a údržbu nesmú robiť deti, ak nedosiahli 8 rokov a nemajú nad sebou dozor.

## **POZOR!**

Spotrebič otvárajte len nakrátko, na vloženie alebo vybratie pokrmov, aby nedošlo k zraneniu, napr. zakopnutiu. Deti by sa mohli do spotrebiča zatvoriť (hrozí nebezpečenstvo udusenía) alebo byť vystavené inému nebezpečenstvu.

## **Prípadné poruchy**

- Prístroj môže opravovať a robiť v ňom zásahy iba kvalifikovaný odborník.
- Pri opravách a zásahoch musí byť prístroj odpojený z elektrickej siete. Vypnite istič alebo vyťahnite zástrčku zo zásuvky elektrického napätia.
- Pri odpájaní prístroja zo zásuvky elektrického napätia nikdy neťahajte za prívodný kábel, ale uchopte zástrčku a ťahom prístroj odpojte.

## RÁDIOVÉ RUŠENIE

Funkcie spotrebiča môže spôsobiť rušenie rádia, TV a podobných spotrebičov. Toto rušenie možno redukovať alebo eliminovať nasledovnými opatreniami:

1. Čistite dvierka a tesniaci povrch rúry.
2. Nastavte prijímaciu anténu rádia a TV.
3. Premiestnite prijímač s ohľadom na spotrebič.
4. Prijímač umiestnite ďalej od spotrebiča.
5. Spotrebič zapojte do inej zásuvky, aby ďalšie spotrebiče boli na iných elektrických okruhoch.

**Ak nedodržíte pokyny výrobcu, prípadná oprava nebude uznaná ako záručná.**



**POPIS VÝROBKU**

- 1 Displej
- 2 Ovládací panel
- 3 Dvierka
- 4 Okno dvieriek

**Příslušenství**

- A Grilovací stojan
- B Otočný sklený tanier
- C Otočný kruh

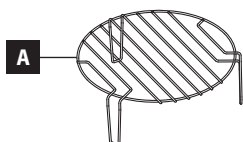

## POPIS OVLÁDACIEHO PANELA

- 1 Displej
- 2 Tlačidlo voľby typu varenia Micro
- 3 Tlačidlo voľby typu varenia Grill/Combi
- 4 Tlačidlo rozmrazovania podľa času
- 5 Tlačidlo rozmrazovania podľa váhy
- 6 Tlačidlo nastavenia hodín a minútky
- 7 Tlačidlo vypnutia a nulovania (STOP/Clear)
- 8 Tlačidlo zapnutia a potvrdenia voľby (START/+30Sec./Confirm)
- 9 Tlačidlo otvárania dverí

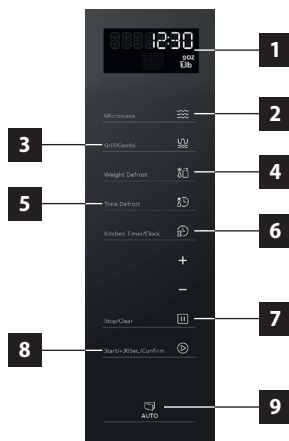

## JEDNOTLIVÉ FUNKCIE SPOTREBIČA

Symbol	Popis funkcie
	<p><b>Rozmrazovanie:</b></p> <p>Cirkulácia vzduchu umožňuje rýchlejšie rozmrazovanie jedla. Je to šetrný a zároveň rýchly spôsob rozmrazovania potravín.</p> <p>Vzduch s izbovou teplotou sa vháňa do vnútorného priestoru spotrebiča.</p> <p>Pozn.: Táto funkcia je vhodná na rozmrazovanie pokrmov a polotovarov pred finálnou prípravou. K dispozícii sú 2 rozmrazovacie programy (podľa času, podľa hmotnosti).</p>
	<p><b>Gril:</b></p> <p>Táto funkcia je vhodná na grilovanie steakov, klobás, kusov rýb a krajcov chleba. Pri tejto funkcii použite grilovací stojan a potraviny určené na grilovanie položte naňho.</p>
	<p><b>Automatické programy:</b></p> <p>Na výber je 8 nastavených programov na pečenie. Program a čas pečenia sú nastavené podľa nastavenej hmotnosti pokrmu.</p>
	<p><b>Mikrovlnný ohrev:</b></p> <p>Táto funkcia je určená na ohrievanie pokrmov.</p> <p>Výkon mikrovlnného ohrevu je nastavený na 900 W.</p> <p>Výkon mikrovlnného ohrevu možno nastaviť na 100, 300, 450, 700 a 900 W.</p>

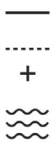
	<p><b>Gril + Mikrovlnný ohrev:</b></p> <p>V rámci kombinovaného ohrevu je možné vybrať z 2 programov. V rámci prvého programu prevažuje mikrovlnný ohrev nad grilovaním, pri druhom programe naopak. Pri tejto funkcii použite grilovací stojan a potraviny určené na grilovanie položte naňho.</p>
---	---

## NÁVOD NA OBSLUHU

### Pred prvým použitím

Než uvediete nový spotrebič do činnosti, mali by ste ho z hygienických dôvodov otrieť aj zvnútra vlhkou handričkou. Všetky odnímateľné časti umyte v teplej vode so saponátom alebo v umývačke riadu. Ubezpečte sa, že v spotrebiči sa nenachádza žiadny obal ani marketingové materiály.

### Zásady varenia v mikrovlnnej rúre

Jedlo rovnomerne rozmiestnite. Hrubšie časti položte k okraju nádoby.

Sledujte čas varenia. Varte najkratší uvádzaný čas a podľa potreby čas varenia predĺžte. Prehriate jedlo sa môže vznietiť.

Pri varení jedlo prikryvajte. Pokrievky zabráni vystreknutiu a umožnia rovnomernejšie ohriatie.

Pri varení jedlo, napr. kurča alebo hamburger, otočte. Veľké kusy, napr. mäsa, treba otočiť viac než jedenkrát.

Potraviny, napr. masové guľôčky, v polovici času prípravy premiestnite od okraja taniera do stredu a naopak.

### Nastavenie denného času

- Po zapojení spotrebiča do elektrickej siete sa ozve zvukový signál a na displeji sa zobrazí nápis „Welcome“. Po jednej minúte nečinnosti sa na displeji zobrazí čas 0:00.
- Po dvojitom stlačení tlačidla nastavenia hodín a minútky (6) sa na displeji zobrazí 00:00 a voľba nastavenia hodín začne blikať.
- Pomocou tlačidiel plus a mínus nastavte hodiny v rozmedzí od 0 - 23.
- Stlačte tlačidlo nastavenia hodín a minútky (6) alebo tlačidlo zapnutia a potvrdenia voľby (ŠTART/+30 Sec./Confirm) (8) na potvrdenie.
- Pomocou tlačidiel plus a mínus nastavte hodiny v rozmedzí od 0 - 59.
- Stlačte tlačidlo nastavenia hodín a minútky (6) alebo tlačidlo zapnutia a potvrdenia voľby (ŠTART/+30 Sec./Confirm) (8) na potvrdenie.
- Na displeji sa zobrazí aktuálny čas.

### Zmena nastavenia denného času

- Po dvojitom stlačení tlačidla nastavenia hodín a minútky (6) začne voľba nastavenia hodín blikať.
- Pomocou tlačidiel plus a mínus nastavte hodiny v rozmedzí od 0 - 23.
- Stlačte tlačidlo nastavenia hodín a minútky (6) alebo tlačidlo zapnutia a potvrdenia voľby (ŠTART/+30 Sec./Confirm) (8) na potvrdenie.
- Pomocou tlačidiel plus a mínus nastavte hodiny v rozmedzí od 0 - 59.
- Stlačte tlačidlo nastavenia hodín a minútky (6) alebo tlačidlo zapnutia a potvrdenia voľby (ŠTART/+30 Sec./Confirm) (8) na potvrdenie.
- Na displeji sa zobrazí aktuálny čas.

**Poznámka:** Ak čas nie je nastavený, spotrebič nebude fungovať, aj keď je pripojený k napájaniu.

## ZÁKLADNÉ FUNKCIE SPOTREBIČA

### Mikrovlnný ohrev

Mikrovlny sa menia na teplo, ktoré ohrieva pokrmy. Mikrovlnný ohrev možno použiť samostatne alebo v kombinácii s grilom.

Výkon	Popis ohrevu
100 W	Jemné rozmrazovanie pokrmov. Zahrievanie cesta na kysnutie.
300 W	Rozmrazovanie pokrmov. Rozpúšťanie čokolády a masla.
450 W	Ohrievanie polievok a ryže.
700 W	Ohrievanie pokrmov, húb, mäkkýšov a kôrovcov. Príprava pokrmov obsahujúcich vajcia a syr.
900 W	Ohrievanie pokrmov, vody. Pečenie kuracieho mäsa, rýb a zeleniny.

### Nastavenie mikrovlnného ohrevu

1. Stlačte tlačidlo voľby typu varenia Micro (1), na displeji sa zobrazí P100 - najvyšší možný ohrev.
2. Opakovaným stlačením tlačidla (1) meníte intenzitu mikrovlnného ohrevu P100, P80, P50, P30, P10 a znovu P100.
3. Pomocou tlačidiel plus a mínus nastavte požadovaný čas varenia. Maximálna hodnota je 95 minút.
4. Stlačte tlačidlo zapnutia a potvrdenia voľby (6) a spustí sa ohrievanie.

### Poznámka:

1. Po zvolení mikrovlnného ohrevu sa na displeji vždy zobrazí najvyššia nastavená hodnota výkonu (900W).
2. Pri stlačení tlačidla (8) počas ohrevu sa čas ohrevu vždy predĺži o 30 sekúnd.
3. Ak počas ohrevu otvoríte dverka spotrebiča, ochladzovací ventilátor môže ešte chvíľu pracovať.
4. Pri nastavovaní času ohrevu sa menia minúty nasledovne:
 

00:00 min – 01:00 min	skok po 5 sekundách
01:00 min – 05:00 min	skok po 10 sekundách
05:00 min – 15:00 min	skok po 30 sekundách
15:00 min – 01:00 hod	skok po 1 minúte
01:00 hod – 01:30 hod	skok po 5 minútach

### Rýchly štart

1. V pohotovostnom režime stlačte tlačidlo (8). Mikrovlnný ohrev sa spustí na 30 sekúnd pri 900 W.
2. Každým stlačením tlačidla (8) sa predĺži čas ohrevu o 30 sekúnd až na max. čas ohrevu 30 minút.
3. Po dokončení ohrevu päťkrát zaznie zvukový signál. Funkcia rýchleho štartu mikrovlnného ohrevu je dokončená.
4. Na ukončenie funkcie rýchleho štartu stlačte tlačidlo vypnutia a nulovania (7).

**Gril, kombinovaný ohrev**

Pri tejto funkcii použite grilovací stojan a potraviny určené na grilovanie položte naňho.

1. Pokrm vložte do rúry a zatvorte dverka.
2. Opakovaným stlačením tlačidla voľby Grill/Combi vyberte medzi funkciami. Na displeji sú označené ako G, C-1 a C-2.
3. Pomocou tlačidiel plus a mínus nastavte požadovaný čas grilovania/kombinovaného ohrevu. Maximálny možný čas je 95 minút.
4. Stlačením tlačidla zapnutia a potvrdenia voľby (8) spustíte ohrev.

Funkcia	Mikrovlnné varenie	Gril
G	0 %	100 %
C-1	55 %	45 %
C-2	36 %	25 %

**Poznámka:**

**POZOR!** Ak sa jedlo z rúry vyberie skôr, než uplynie nastavený čas varenia, alebo ak rúru nepoužívate, vždy vynulujte práve nastavený program.

**VHODNÝ/NEVHODNÝ RIAD NA OHRIEVANIE V MIKROVLNNEJ RÚRE****Vhodný (použiteľný) riad na ohrievanie v mikrovlnnej rúre**

Druh riadu	Poznámka
Hliníková fólia	Na mikrovlnný ohrev možno použiť len malé kúsky fólie na zakrytie častí potravín, ktoré sa pripravujú rýchlejšie ako iné. Fólia bráni mikrovlnnému žiareniu a tým spomalí čas prípravy. Buďte opatrní, aby sa fólia nedostala do blízkosti stien, mohlo by vzniknúť nebezpečné iskrenie. Okraj fólie by mal byť aspoň 2,5 cm od vnútornej steny spotrebiča.
Žiaruvzdorné nádoby zo skla Sklokeramické nádoby Porcelánové nádoby Keramické nádoby Tepelne odolný plast	Dodržiňte inštrukcie výrobcu. Nepoužívajte poškodený riad.
Vrecúška na mikrovlnný ohrev	Dodržiňte inštrukcie výrobcu. Nesmú obsahovať kovové časti. Vrecúška na niekoľkých miestach prepichnete, aby vzniknutá para mala kde uniknúť.

**Nevhodný (nepoužiteľný) riad**

Druh riadu	Poznámka
Hliníkové plechy a podnosy	Môžu spôsobiť iskrenie alebo vznik elektrického oblúka.
Kovový riad	Zabraňuje preniknutiu mikrovln.
Riad s kovovými ozdobami, kovovými doplnkami alebo rúčkami, kovový príbor	Môžu spôsobiť iskrenie a vznik požiaru.
Kovové sponky a zatváracie pásky	Môže spôsobiť iskrenie a vznik požiaru.
Papierové vrecúška	Pri dlhšom ohreve môžu spôsobiť vznik požiaru.
Mikroténová a polyetylénová fólia alebo pena	Môžu sa roztaviť a spôsobiť požiar.
Drevený riad	Vysušuje sa a môže prasknúť.

Ak výrobca zaručuje použiteľnosť riadu so zlatými alebo striebornými doplnkami, možno takýto riad použiť.

**Pozor – iskrenie!**

Kov (napr. lyžička) musí byť v pohári umiestnená minimálne 2 cm od steny spotrebiča a vnútornej strany dvierok. Iskrenie by mohlo poškodiť sklo a steny spotrebiča.

**Automatické programy**

Zvolením automatického programu možno pokrm ohriať veľmi ľahko. Automatický program umožňuje optimálne nastavenie. Na výber je k dispozícii až 8 programov.

Výber	Funkcia	Váha	Výkon
A-1 Pizza	Ohřívání	200 g	C - 2
		400 g	
A-2 Mäso	Varenie mäsa	250 g	100% (MV)
		350 g	
		450 g	
A-3 Zelenina	Varenie zeleniny	200 g	100% (MV)
		300 g	
		400 g	
A-4 Cestoviny	Varenie cestovín	50 g (450 ml vody)	80% (MV)
		100 g (800 ml vody)	

A-5 Zemiaky	Varenie zemiakov	200 g	100% (MV)
		400 g	
		600 g	
A-6 Ryba	Varenie ryby	250 g	80% (MV)
		350 g	
		450 g	
A-7 Nápoj	Teplý nápoj	1 hrnček (120 ml)	100% (MV)
		2 hrnčeky (240 ml)	
		3 hrnčeky (360 ml)	
A-8 Popcorn	Príprava popcornu	50 g	100% (MV)
		100 g	

1. Stlačte tlačidlo plus pre vstup do ponuky programov. Opakovaným stlačením tlačidla môžete vyberať z 8 prednastavených programov.
2. Pomocou tlačidla zapnutia a potvrdenia voľby (8) potvrdíte vybraný program.
3. Stlačením tlačidiel plus a mínus zadajte hmotnosť pokrmu.
4. Stlačením tlačidla (8) spustíte daný program.

### Rozmrazovacie programy

Pri rozmrazovaní pokrm umiestnite na nízky grilovací stojan.

#### Rozmrazovanie podľa času

1. Stlačením tlačidla rozmrazovanie podľa času (4) aktivujete uvedenú funkciu. Na displeji sa zobrazí 00:00.
2. Pomocou tlačidiel plus a mínus nastavte požadovaný čas rozmrazovania. Maximálny čas je 95 minút.
3. Stlačením tlačidla zapnutia a potvrdenia voľby (7) potvrdíte štart rozmrazovania.

#### Rozmrazovanie podľa hmotnosti

1. Stlačením tlačidla rozmrazovanie podľa hmotnosti (5) aktivujete uvedenú funkciu. Na displeji sa zobrazí 100.
2. Pomocou tlačidiel plus a mínus nastavte požadovanú hmotnosť pre rozmrazenie v rozpätí od 100 - 2000 g.
3. Stlačením tlačidla zapnutia a potvrdenia voľby (7) potvrdíte štart rozmrazovania.

## POKROČILÉ FUNKCIE SPOTREBIČA

### Funkcia minútky

1. Stlačte 1× tlačidlo nastavenia hodín a minútky (6). Na displeji sa zobrazí údaj 00:00.
2. Pomocou tlačidiel plus a mínus nastavte čas v rozmedzí 5 sekúnd - 95 minút.
3. Pre spustenie stlačte tlačidlo zapnutia a potvrdenia voľby (8).
4. Po uplynutí času sa ozve zvukový signál (5× pípnutie).

### Funkcia detský zámok

1. Na uzamknutie spotrebiča na 3 sekundy stlačte v pohotovostnom režime tlačidlo vynulovania a vypnutia (7).
2. Potom sa ozve zvukový signál a na displeji sa zobrazí ikona **🔒**, ktorá označí uzamknutie spotrebiča.
3. Na odomknutie spotrebiča na 3 sekundy stlačte tlačidlo (7).
4. Potom sa ozve zvukový signál a z displeja zmizne ikona **🔒**.

### Poznámka:

1. Po aktivácii detského zámku spotrebič nereaguje na žiadne nastavenie.
2. Detský zámok možno aktivovať iba v pohotovostnom režime. Pri akejkoľvek nastavenej funkcii ohrevu (pečenia) nemožno aktivovať detský zámok.

## ČISTENIE A ÚDRŽBA

Na zachovanie dobrého vzhľadu a spoľahlivosti dbajte o čistotu spotrebiča. Moderná konštrukcia spotrebiča zjednodušuje údržbu na minimum. Časti spotrebiča, ktoré prichádzajú do kontaktu s potravinami, treba pravidelne čistiť.

- Pred údržbou a čistením odpojte prívodný kábel zo zásuvky elektrického napätia alebo vypnite istič elektrickej zásuvky spotrebiča.
- Počkajte, až vnútro spotrebiča vychladne na vlažnú teplotu – čistenie je vtedy ľahšie než v studenom stave.
- Vonkajší povrch spotrebiča čistíte vlhkou handričkou, jemnou kefkou alebo jemnou špongiou a potom vytrite do sucha.
- Dno a strop spotrebiča môžete utrieť vlhkou handričkou, mäkkou kefkou alebo špongiou. Pri silnom znečistení použite teplú vodu s neagresívnym saponátom.
- Nepoužívajte hrubé abrazívne čistiace prostriedky ani ostré kovové škrabky na čistenie skiel dvierok spotrebiča, lebo môžu poškriabať povrch alebo rozbiť sklo.
- Nikdy nenechávajte agresívne ani kyslé látky (citrónová šťava, ocot) na smaltovaných, lakovaných alebo nerezových častiach.
- Na čistenie prístroja nepoužívajte paru.
- Otočný sklenený tanier a grilovací stojan možno umývať v umývačke na riad.
- Pred ďalším použitím spotrebiča nechajte všetky povrchy vyschnúť.



Povrch	Čistiací prostriedky
Predná časť spotrebiča	<b>Horúca mydlová voda:</b> Vlhkou handričkou umyte a čistou suchou handričkou osušte do sucha. Na čistenie nepoužívajte sklenené čistiace prostriedky ani kovové a sklenené škrabky.
Predná časť spotrebiča z ušľachtilej ocele	<b>Horúca mydlová voda:</b> Vlhkou handričkou umyte a čistou suchou handričkou osušte do sucha. Len čo to bude možné, odstráňte škvryny od vodného kameňa, mastnoty, škrobu a bielkovín (napr. vaječný bielok). Tieto zvyšky by mohli spôsobiť koróziu. Čistiace prostriedky na ušľachtilú možno kúpiť v špecializovaných predajniach. Na čistenie nepoužívajte sklenené čistiace prostriedky ani kovové a sklenené škrabky.
Vnútorý priestor	<b>Horúca mydlová voda alebo octový roztok:</b> Vlhkou handričkou umyte a čistou suchou handričkou osušte do sucha. <b>Ak je vnútorný povrch veľmi znečistený:</b> Na vyčistenie nepoužívajte abrazívne materiály, spreje ani iné agresívne čističe. Nevhodné sú drôtenky, hrubé špongie a čističe na panvice, ktoré môžu poškriabať povrch spotrebiča. Po vyčistení nechajte dôkladne vyschnúť.
Výklenky spotrebiča	<b>Vlhká handrička:</b> Zaistíte, aby sa do vnútornej časti pohonu otočného taniera nedostala voda.
Grilovací stojan	<b>Horúca mydlová voda:</b> Na čistenie používajte čistiace prípravky na ušľachtilú oceľ, alebo stojany umyte v umývačke riadu.
Sklá dvierok	<b>Prípravky na čistenie skla:</b> Vlhkou handričkou umyte a čistou suchou handričkou osušte do sucha. Na čistenie nepoužívajte sklenené čistiace prostriedky ani kovové a sklenené škrabky.
Tesnenie	<b>Horúca mydlová voda:</b> Len očistíte vlhkou handričkou, neдрhnite. Na čistenie nepoužívajte kovové ani sklenené škrabky.

**Poznámka:**

Nepríjemného pachu, napr. po rybách, sa možno zbaviť veľmi ľahko. Do šálky vody pridajte zopár kvapiek citrónovej šťavy. Do šálky s vodou dajte lyžičku, čím sa oddialí var. Šálku s vodou a lyžičkou umiestnite uprostred otočného taniera tak, aby sa lyžička nedotýkala stien spotrebiča. Potom na 1 až 2 minúty zapnite mikrovlnný ohrev na maximálny výkon.

## INŠTALÁCIA PRÍSTROJA

- **Na poruchy spôsobené nesprávnou inštaláciou záruka neplatí.**
- Zodpovednosť za inštaláciu prístroja má kupujúci, nie výrobca.
- Výrobca nemá žiadnu zodpovednosť za škody vzniknuté osobám, za škody na zvieratách a veciach spôsobené nesprávnou inštaláciou.
- Umiestnenie prístroja do vhodného nábytku zaistí jeho správne fungovanie.
- Prístroj sa inštaluje do typizovaného kuchynského nábytku, ktorý je určený pre vstavané spotrebiče, alebo do vhodne upraveného nábytku, ktorý má rozmery podľa Obr. 1.
- Spotrebič možno umiestniť pod kuchynskú linkou, aj v stojatej skrinke (Obr. 1).
- Kuchynský nábytok musí byť vyrobený z tepelne odolného materiálu odolávajúceho teplotám minimálne 120 °C. Materiály a lepidlá musia odolať teplu z prístrojov podľa normy ČSN EN 60335-2-6. Materiály a lepidlá, ktoré nezodpovedajú uvedenej norme, sa môžu zdeformovať alebo odlepiť.
- Všetky ochranné kryty musia byť umiestnené pevne na svojom mieste, aby sa nedali odstrániť bez špeciálneho náradia.
- Zadná doska kuchynskej linky musí byť odstránená, aby sa zaistila vhodná cirkulácia vzduchu okolo prístroja.
- Ak je nad spotrebičom umiestnená varná doska, musí byť medzi týmito prístrojmi medzera aspoň 50 mm.

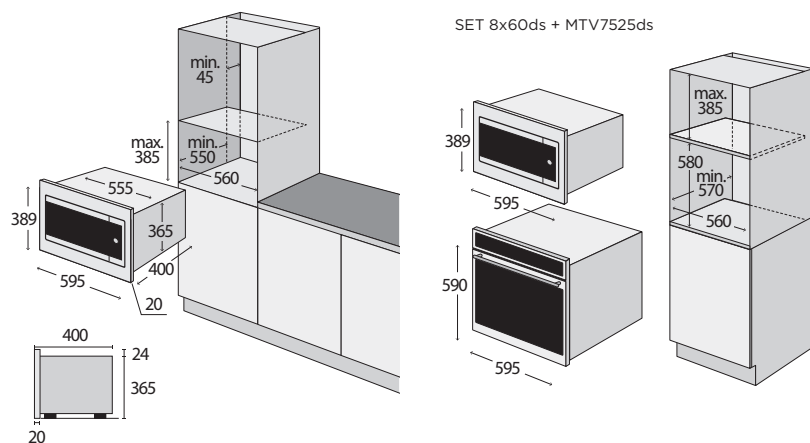

Obr. 1

### Pripojenie do elektrickej siete

- Overte, či pripájané napätie a prúdové istenie zodpovedá hodnotám na typovom štítku spotrebiča. Odporúčame použiť samostatný zásuvkový obvod s ističom 16A.
- Používajte iba zásuvky elektrického napätia s uzemnením.
- Nepoužívajte rozbočovacie zásuvky, konektory ani predĺžovacie káble. Mohli by spôsobiť požiar z prehriatia.
- Zástrčka prívodného kábla prístroja musí byť voľne prístupná aj po inštalácii.
- Zmeny v pripojení môže robiť iba kvalifikovaný odborník.
- Elektrická bezpečnosť prístroja môže byť garantovaná iba vtedy, ak je ochranná svorka prístroja spojená s ochranným vodičom elektrickej rozvodovej siete.
- Výrobca nemá zodpovednosť za škody spôsobené osobám alebo na veciach, ktoré vznikli následkom chýbajúceho alebo nesprávneho ochranného spojenia.
- Prívodný kábel musí byť umiestnený tak, aby sa nedostal do kontaktu s horúcimi časťami prístroja a nebol deformovaný a nadmerne ohýbaný.

### Pri inštalácii prístroja dodržujte nasledovný postup:

1. Pred prvým použitím odstráňte z prístroja všetok obal a marketingové materiály.
2. Požadované rozmery skrinky pre prístroj sú na obr. 1. Z dôvodu účinnej cirkulácie vzduchu musí byť prístroj umiestnený podľa rozmerov na obrázkoch a skrinka musí byť konštruovaná tak, aby do jej spodnej časti mohol prúdiť vzduch. Za zadnou stenou spotrebiča v zabudovanom stave musí byť medzera minimálne 50 mm.
3. Prístroj zasuňte na okraj skrinky a prívodný kábel prestrčte cez zadnú stenu skrinky tak, aby po inštalácii bola prístupná jeho zástrčka.
4. Prístroj opatrne zasuňte do skrinky na zvolené miesto. Dbajte, aby sa nepricvikol prívodný kábel.
5. Prístroj k skrinke upevnite 2 skrutkami do otvorov v prednej stene rámu prístroja. Otvory sú viditeľné po otvorení dvierok.
6. Pripojte prívodný kábel do zásuvky elektrického napätia.

### Demontáž

Ak prístroj demontujete, treba dodržať správne poradie úkonov:

1. Najprv odpojte prívodný kábel od elektrickej siete (vytiahnite zástrčku alebo vypnite istič).
2. Uvoľnite upevňovacie skrutky.
3. Prístroj vysuňte a opatrne pritom vytiahnite prívodný kábel.

## SPRIEVODCA RIEŠENÍM PROBLÉMOV

Podľa nasledovného návodu vyriešite drobné poruchy, ktoré možno opraviť bez kontaktovania servisného strediska. Niektoré z nich môžu byť spôsobené nesprávnym používaním prístroja.

Montáž a opravu elektrického zariadenia môže robiť iba kvalifikovaná osoba. Opravy a ďalšia manipulácia s prístrojom neoprávnenou osobou môžu byť nebezpečné.

Popis poruchy	Možná príčina	Riešenie
Spotrebič nefunguje	Istič má poruchu	V rozvádzači skontrolujte istič, či je v prevádzky schopnom stave.
	Zástrčka nie je pripojená do zásuvky	Zapojte zástrčku do zásuvky.
	Výpadok elektrického prúdu	Skontrolujte, či v kuchyni funguje svetlo.
Spotrebič nefunguje Na displeji sa objaví symbol <b>⏸</b>	Detský zámok je aktivovaný	Deaktivujte detský zámok (pozri kapitolu Funkcia detského zámku).
Na displeji je zobrazený čas 0:00	Výpadok elektrického prúdu	Nastavte denný čas.
Mikrovlnný ohrev nefunguje	Dvere nie sú úplne zavreté	Skontrolujte, či sa vo dvierkach spotrebiča nenachádzajú zvyšky pokrmu alebo nečistota.
Ohrev pokrmu pomocou mikrovlnného ohrevu trvá príliš dlho	Zvolený výkon mikrovlnného ohrevu je príliš nízky	Nastavte vyššiu úroveň ohrevu.
	Do spotrebiča bol na ohrievanie umiestnený príliš veľký pokrm	Dvojnásobné množstvo ohrievaného pokrmu = takmer dvojnásobný čas ohrievania.
	Pokrm je chladnejší ako obvykle	Počas ohrevu pokrm premiešajte alebo obracajte.
Otočný tanier vírza, resp. vydáva iné zvuky	Nečistota okolo otočného kruhového taniera	Dôkladne vyčistite valčeky a dno spotrebiča pod otočným tanierom.
Nemožno nastaviť konkrétne funkcie a úroveň výkonu	Nemožno nastaviť teplotu, výkon a kombinovanú funkciu ohrevu	Zvoľte inú funkciu ohrevu (pečenia).

## OCHRANA ŽIVOTNÉHO PROSTREDIA

- Preferujte recykláciu obalových materiálov a starých prístrojov.
- Škatuľu od prístroja môžete dať do zberu triedeného odpadu.
- Plastové vrecúška z polyetylénu (PE) odovzdajte do zberného materiálu na recykláciu.

### Recyklácia prístroja na konci jeho životnosti:



Tento prístroj je označený podľa európskej smernice 2012/19/EÚ o elektrickom odpade a elektrických zariadeniach (WEEE). Symbol na výrobku alebo jeho obale udáva, že výrobok nepatrí do domáceho odpadu. Treba ho odovzdať na zberné miesto na recykláciu elektrických a elektronických zariadení. Zaistením správnej likvidácie tohto výrobku zabránite ničeniu životného prostredia a ľudského zdravia. Likvidácia musí byť vykonaná v súlade s predpismi na likvidáciu odpadu. Podrobnejšie informácie o recyklácii tohto výrobku zistíte na príslušnom miestnom úrade, u služby na likvidáciu domového odpadu alebo v obchode, kde ste výrobok kúpili.



## PODZIĘKOWANIE

Dziękujemy za zakup produktu marki Concept i życzymy, żeby byli Państwo zadowoleni z naszego produktu przez cały okres jego użytkowania.

Przed pierwszym użyciem należy uważnie przeczytać całą instrukcję obsługi, a potem zachować ją. Należy zadbać o to, aby także inne osoby, które będą obchodziły się z tym produktem, zapoznały się z niniejszą instrukcją.

## SPIS TREŚCI

- Parametry techniczne
- Ważne ostrzeżenia
- Zakłócenia radiowe
- Opis produktu
- Opis panelu sterowania
- Poszczególne funkcje urządzenia
- Instrukcja obsługi
- Podstawowe funkcje urządzenia
- Odpowiednie/nieodpowiednie naczynia do podgrzewania mikrofalowego
- Zaawansowane funkcje urządzenia
- Czyszczenie i konserwacja
- Instalacja urządzenia
- Wykrywanie i usuwanie usterek
- Ochrona środowiska

Parametry techniczne	
Napięcie	230 V ~ 50 Hz
Pobór mocy mikrofal	1 450 W
Max. poziom mocy mikrofal	900 W
Częstotliwość mikrofal	2 450 MHz
Pobór mocy grilla	1 000 W
Wymiary montażowe (szer. x gł. x wys.)	564 x 550 x 380 mm
Wymiary zewnętrzne (szer. x gł. x wys.)	595 x 400 x 389 mm
Objętość wewnętrzna	25 l
Masa	17,6 kg
Średnica talerza	315 mm
Poziom mocy akustycznej	< 62 dB(A)

Producent zastrzega sobie prawo do zmian technicznych, błędów typograficznych oraz odmienności obrazów bez uprzedniego powiadomienia.

## WAŻNE PRZESTROGI

### Po dostarczeniu piekarnika mikrofalowe

- Natychmiast po otrzymaniu należy sprawdzić paczkę, czy nie została ona podczas transportu uszkodzona.
- UWAGA! Niektóre rogi i krawędzie urządzenia, które po instalacji zostaną ukryte, mogą być ostre! Należy zachować ostrożność, aby uniknąć obrażeń!
- Nie wolno uruchamiać urządzenia, jeżeli jest ono uszkodzone. Jak najszybciej skontaktuj się z dostawcą.
- Przed pierwszym użyciem należy usunąć z urządzenia wszystkie materiały opakowaniowe i marketingowe.
- Materiały opakowaniowe należy przechowywać poza zasięgiem dzieci lub zutylizować.
- **Urządzenie to musi być zainstalowane zgodnie z obowiązującymi przepisami, może być używane tylko w dobrze wentylowanym pomieszczeniu. Przed instalacją i użyciem urządzenia należy zapoznać się z instrukcją obsługi.**

### Podczas instalacji

- Nie wolno korzystać z urządzenia w sposób inny niż opisany w niniejszej instrukcji.
- Niniejsze urządzenie jest przeznaczone do użytku domowego i w miejscach, takich jak:
  - Aneksy kuchenne w sklepach, biurach i innych miejscach pracy.
  - Jako urządzenia używane w rolnictwie.
  - Jako urządzenia używane przez gości w hotelach, motelach i innych miejscach.
  - Jako urządzenia używane w przedsiębiorstwach świadczących nocleg ze śniadaniem.
- Nie wolno używać urządzenia będąc boso.
- Nie wolno korzystać z urządzenia bez talerza obrotowego.
- **Talerz obrotowy ma nośność max. 5 kg.**
- Nie wolno dotykać urządzenia wilgotnymi lub mokrymi rękoma.
- Nie wolno wkładać do wnętrza urządzenia zbyt dużych artykułów żywnościowych lub metalowych przedmiotów. Mogą one spowodować pożar.
- Nie wolno przechowywać niczego we wnętrzu urządzenia.
- Nie wolno wlewać wody do wnętrza urządzenia, gdy jest ono gorące – może to spowodować uwolnienie dużej ilości pary. Wahania temperatur mogą spowodować uszkodzenie urządzenia.



- Nie wolno siadać ani stawać na otwartych drzwiczkach urządzenia.
- Nie wolno dopuścić dzieci ani osób ubezwłasnowolnionych do obsługi urządzenia. Urządzenia należy używać poza ich zasięgiem.
- Dzieciom nie wolno bawić się z urządzeniem.
- Używając urządzenia w pobliżu dzieci, należy zachować szczególną ostrożność.
- Nie wolno używać urządzenia jako zabawki.
- Niniejsze urządzenie może być używane przez dzieci w wieku od 8 lat i powyżej oraz osoby o ograniczonej sprawności ruchowej, zmysłowej lub umysłowej, lub bez odpowiedniego doświadczenia i wiedzy, jeżeli są one nadzorowane lub zapoznały się z instrukcją bezpiecznej obsługi urządzenia i rozumieją zagrożenia.
- **UWAGA!** Podczas otwierania drzwiczek może zwolnić się duża ilość pary lub może wytrysnąć tłuszcz. Należy zachować szczególną ostrożność. Niebezpieczeństwo poparzenia!
- Nie wolno dotykać gorących powierzchni ani grzejników podczas używania lub krótko po użyciu urządzenia.
- W razie pojawienia się usterki należy wyłączyć urządzenie i wyjąć wtyczkę z gniazdka elektrycznego.
- Podczas odłączania urządzenia od gniazdka nie wolno nigdy ciągnąć za przewód zasilający, natomiast należy chwycić wtyczkę i wyciągnąć ją.
- Nie wolno zanurzać przewodu zasilającego ani wtyczki w wodzie lub w innej cieczy.
- Należy regularnie sprawdzać urządzenie i przewód zasilający pod kątem uszkodzeń.
- Nie wolno włączać uszkodzonego urządzenia.
- Nie używaj urządzenia, jeżeli drzwiczki lub uszczelnienie drzwiczek jest uszkodzone. Oddaj urządzenie do autoryzowanego serwisu do naprawy.
- Nie wolno używać akcesoriów innych niż te, które zostały zalecane przez producenta.
- Nie wolno używać akcesoriów, które mają uszkodzone wykończenie powierzchni, są zużyte lub mają inne wady.
- Czyszczenie ani konserwację wykonywaną przez użytkownika nie mogą wykonywać dzieci, chyba że są one starsze niż 8 lat i pod nadzorem.

## **UWAGA!**

Otwieraj urządzenie tylko na krótki okres, żeby wstawić lub wyjąć żywność, aby uniknąć obrażeń, np. potknięcia. Dzieci mogą zamknąć się w urządzeniu (niebezpieczeństwo uduszenia) lub zostać narażone na inne niebezpieczeństwo.

### **Ewentualne usterki**

- Napraw urządzenia i ingerencje w niego może dokonywać tylko wykwalifikowany specjalista.
- Urządzenie musi być podczas napraw i ingerencji odłączone od sieci elektrycznej. Wyłącz bezpiecznik lub odłącz wtyczkę od gniazdka elektrycznego.
- Podczas odłączania urządzenia od gniazdka nie wolno nigdy ciągnąć za przewód zasilający, natomiast należy chwycić wtyczkę i wyciągnąć ją.

### **ZAKŁÓCENIA RADIOWE**

Działanie urządzenia może powodować zakłócenia w odbiorze radia, telewizji lub innych urządzeń. Zakłócenia te można zredukować lub wyeliminować następująco:

1. Czyść drzwiczki i powierzchnie uszczelniające piekarnika.
2. Ustaw ponownie antenę odbiorczą radia lub telewizji.
3. Przemieść odbiornik względem urządzenia.
4. Umieść odbiornik z dala od urządzenia.
5. Podłącz urządzenie do innego gniazdka, aby inne urządzenia były w innych obwodach elektrycznych.

**Nieprzestrzeganie instrukcji producenta może doprowadzić do tego, że ewentualna naprawa nie zostanie uznana za naprawę gwarancyjną.**

**OPIS PRODUKTU**

- 1 Wyświetlacz
- 2 Panel sterowania
- 3 Drzwiczki
- 4 Okno drzwiczek

**Aksesoria**

- A Stojak do grillowania
- B Obrotowy szklany talerz
- C Obrotowy koło

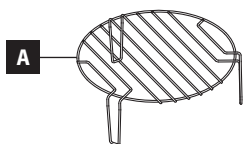



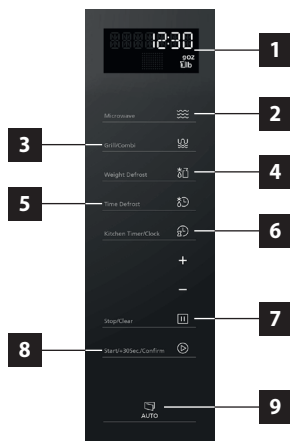

## OPIS PANELU STEROWANIA

- 1 Wyświetlacz
- 2 Przycisk wyboru trybu gotowania Micro
- 3 Przycisk wyboru trybu gotowania Grill/Combi
- 4 Przycisk rozmrażania według czasu
- 5 Przycisk rozmrażania według wagi
- 6 Przycisk ustawienia zegara
- 7 Przycisk wyłączenia i zerowania
- 8 Przycisk włączenia i potwierdzenia wyboru
- 9 Przycisk otwierania drzwiczek



## POSZCZEGÓLNE FUNKCJE URZĄDZENIA

Symbol	Opis funkcji
	<p><b>Rozmrażanie:</b></p> <p>Cyrkulacja powietrza pozwala na szybsze rozmrażanie żywności. Jest to łagodny, ale szybki sposób rozmrażania żywności. Do wnętrza urządzenia jest wdmuchiwane powietrze o temperaturze pokojowej. Pamiętaj: Funkcja ta nadaje się do rozmrażania żywności lub wyrobów półgotowych przed ostatecznym przygotowaniem. Do dyspozycji są 2 programy rozmrażania (wg czasu, wg wagi).</p>
	<p><b>Grill:</b></p> <p>Funkcja ta nadaje się do grillowania steków, kiełbas, kawałków ryb lub kromek chleba. Do skorzystania z tej funkcji użyj stojaka grillowego, a umieść na nim potrawy przeznaczone do grillowania.</p>
	<p><b>Programy automatyczne:</b></p> <p>Do wyboru jest 8 wstępnie (fabrycznie) ustawionych programów pieczenia. Program i czas pieczenia są wstępnie ustawione według wstępnie ustawionej masy żywności.</p>
	<p><b>Podgrzewanie mikrofalowe:</b></p> <p>Funkcja ta jest przeznaczona do podgrzewania potraw. Poziom mocy podgrzewania mikrofalowego jest wstępnie ustawiony na 900 W. Poziom mocy podgrzewania mikrofalowego można ustawić na 100, 300, 450, 700 i 900 W.</p>

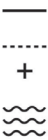
	<p><b>Grill + Podgrzewanie mikrofalowe:</b></p> <p>W ramach podgrzewania kombinowanego można wybierać z 2 programów. W pierwszym programie przeważa podgrzewanie mikrofalowe nad grillowaniem, natomiast w przypadku drugiego programu dzieje się odwrotnie. Do skorzystania z tej funkcji użyj stojaka grillowego, a umieść na nim potrawy przeznaczone do grillowania.</p>
---	--

## INSTRUKCJA OBSŁUGI

### Przed pierwszym użyciem

Przed rozpoczęciem używania urządzenia należy go, ze względów higienicznych, przetrzeć wilgotną szmatką (także wewnątrz). Wszystkie usuwalne części umyj w ciepłej wodzie z dodatkiem środka czyszczącego lub w zmywarce. Upewnij się, że wewnątrz urządzenia nie znajduje się żaden materiał opakowaniowy lub marketingowy.

### Zasady gotowania w kuchence mikrofalowej

Rzóż jedzenie równomiernie. Grubsze części umieszczaj bliżej krawędzi naczynia. Obserwuj czas gotowania. Gotuj w najkrótszym podawanym czasie, a następnie przedłużaj czas gotowania zależnie od potrzeby. Zbyt mocno podgrzane jedzenie może zapalić się. Przykryj jedzenie na czas gotowania. Pokrywki zapobiegną rozpryskiwaniu i umożliwią bardziej równomierne ogrzanie. Podgrzewając np. kurczaka lub hamburgera, obróć potrawę. Duże kawałki, takie jak pieczeń, trzeba obrócić więcej niż jeden raz. Potrawy takie jak kuleczki mięsne przemieść w połowie czasu przyrządzania od krawędzi talerza do środka, i na odwrót.

### Ustawianie czasu dnia

1. Po podłączeniu urządzenia do zasilania zabrmi sygnał dźwiękowy, a na wyświetlaczu pojawia się napis „Welcome”. Po jednej minucie bezczynności na wyświetlaczu pojawia się czas 0:00.
2. Po podwójnym naciśnięciu przycisku ustawienia zegara i minutnika (6), na wyświetlaczu pojawia się 00:00, a wybór ustawienia zegara zaczyna migać.
3. Za pomocą przycisków plus i minus ustaw zegar w zakresie od 0 do 23.
4. Naciśnij przycisk ustawienia zegara i minutnika (6) albo przycisk włączenia i potwierdzenia wyboru (START/+30Sec./Confirm) (8), aby potwierdzić.
5. Za pomocą przycisków plus i minus ustaw zegar w zakresie od 0 do 59.
6. Naciśnij przycisk ustawienia zegara i minutnika (6) albo przycisk włączenia i potwierdzenia wyboru (START/+30Sec./Confirm) (8), aby potwierdzić.
7. Na wyświetlaczu pojawia się aktualna godzina.

### Zmiana ustawionego czasu dnia

1. Po podwójnym naciśnięciu przycisku ustawienia zegara i minutnika (6), zaczyna migać wybór ustawienia zegara.
2. Za pomocą przycisków plus i minus ustaw zegar w zakresie od 0 do 23.
3. Naciśnij przycisk ustawienia zegara i minutnika (6) albo przycisk włączenia i potwierdzenia wyboru (START/+30Sec./Confirm) (8), aby potwierdzić.
4. Za pomocą przycisków plus i minus ustaw zegar w zakresie od 0 do 59.
5. Naciśnij przycisk ustawienia zegara i minutnika (6) albo przycisk włączenia i potwierdzenia wyboru (START/+30Sec./Confirm) (8), aby potwierdzić.
6. Na wyświetlaczu pojawia się aktualna godzina.

**Pamiętaj:** Zegar musi być ustawiony, w przeciwnym razie urządzenie nie będzie działało, mimo iż będzie podłączone do zasilania.

## PODSTAWOWE FUNKCJE URZĄDZENIA

### Podgrzewanie mikrofalowe

Mikrofałe przetwarzają się w ciepło, które podgrzewa żywność. Podgrzewania mikrofalowego można używać niezależnie, albo w połączeniu z grillem.

Poziom mocy	Opis podgrzewania
100 W	Łagodne rozmrażanie żywności. Podgrzewania ciasta do wyrośnięcia.
300 W	Rozmrażanie żywności. Topienie czekolady i masła.
450 W	Podgrzewanie zupy i ryżu.
700 W	Podgrzewanie żywności, grzybów, mięczaków i skorupiaków. Przygotowanie potraw zawierających jajka i sery.
900 W	Podgrzewanie żywności, wody. Pieczenie mięsa drobiowego, ryb i warzyw.

### Ustawienie podgrzewania mikrofalowego

- Naciśnij przycisk wyboru typu gotowania Micro (1) – na wyświetlaczu pojawia się P100: najwyższe możliwe podgrzewanie.
- Następnym naciśnięciem przycisku (1) zmienisz intensywność podgrzewania mikrofalowego: P100, P80, P50, P30, P10, i ponownie P100.
- Za pomocą przycisków plus i minus ustaw potrzebny czas gotowania. Maksymalna wartość to 95 minut.
- Naciśnij przycisk włączenia i potwierdzenia wyboru (6), aby rozpocząć podgrzewanie.

### Pamiętaj:

- Wyświetlacz zawsze pokazuje po wybraniu podgrzewania mikrofalowego najwyższą wstępnie ustawioną wartość poziomu mocy (900 W).
- Po naciśnięciu przycisku (8) podczas podgrzewania, czas podgrzewania wydłuży się zawsze o 30 sekund.
- W przypadku otwarcia drzwiczek urządzenia podczas podgrzewania wentylator chłodzący może jeszcze jakiś czas pracować.
- Podczas ustawiania czasu podgrzewania minuty zmieniają się w następujących skokach:
 

00:00 min – 01:00 min	skok o 5 sekund
01:00 min – 05:00 min	skok o 10 sekund
05:00 min – 15:00 min	skok o 30 sekund
15:00 min – 01:00 hod	skok o 1 minutę
01:00 hod – 01:30 hod	skok o 5 minut

### Szybki start

- W trybie gotowości naciśnij przycisk (8). Podgrzewanie mikrofalowe zostanie uruchomione na 30 sekund przy 900 W.
- Po każdym naciśnięciu przycisku (8) czas podgrzewania przedłuży się o 30 sekund, aż do maksymalnego czasu podgrzewania 30 minut.
- Po zakończeniu podgrzewania zabrzmi pięciokrotny sygnał. Podgrzewanie mikrofalowe za pomocą szybkiego startu zostało zakończone.
- Aby przerwać funkcję uruchomioną za pomocą szybkiego startu, naciśnij przycisk wyłączenia i zerowania (7).

**Grill, podgrzewanie kombinowane**

Do skorzystania z tej funkcji użyj stojaka grillowego, a umieść na nim potrawy przeznaczone do grillowania.

1. Włóż potrawę do kuchenki i zamknij drzwi.
2. Wybierz pożądaną funkcję poprzez kilkakrotne naciśnięcie przycisku wyboru Grill/Combi. Na wyświetlaczu są one oznaczone: G, C-1 i C-2.
3. Za pomocą przycisków plus i minus ustaw potrzebny czas grillowania / podgrzewania kombinowanego. Maksymalny możliwy czas to 95 minut.
4. Naciśnij przycisk włączenia i potwierdzenia wyboru (8), aby rozpocząć podgrzewanie.

Funkcja	Gotowanie mikrofalowe	Grill
G	0 %	100 %
C-1	55 %	45 %
C-2	36 %	25 %

**Pamiętaj:**

**UWAGA!** Po wyjęciu potrawy z kuchenki przed upływem ustawionego czasu gotowania, jak również gdy nie używasz kuchenki, zawsze wyzeruj ustawiony właśnie program.

**ODPOWIEDNIE/NIEODPOWIEDNIE NACZYNIA DO PODGRZEWANIA MIKROFALOWEGO****Odpowiednie (właściwe) naczynia do podgrzewania mikrofalowego**

Rodzaj naczynia	Pamiętaj
Folia aluminiowa	W przypadku podgrzewania mikrofalowego można używać tylko małych kawałków folii do zakrycia żywności, która gotuje się szybciej niż pozostałe. Folia zasłania promienie mikrofalowe, przez co spowalnia czas gotowania. Należy uważać, aby folia nie zbliżyła się ścian, ponieważ może to spowodować niebezpieczne iskrzenie. Brzeg folii powinien być co najmniej 2,5 cm od wewnętrznych ścian urządzenia.
Naczynia żaroodporne szklane Naczynia ze szkła ceramicznego Naczynia porcelanowe Naczynia ceramiczne Tworzywo sztuczne odporne na wysoką temperaturę	Należy przestrzegać instrukcji producenta. Nie wolno używać uszkodzonych naczyń.
Worki do podgrzewania mikrofalowego	Należy przestrzegać instrukcji producenta. Nie mogą zawierać metalowych części. Przekłuj worek w kilku miejscach, aby powstająca para mogła wychodzić.

**Nieodpowiednie (niewłaściwe) naczynia**

Rodzaj naczynia	Poznámka
Aluminiowe blachy do pieczenia i tace	Mogą spowodować iskrzenie lub powstanie łuku elektrycznego.
Naczynia metalowe	Zapobiegają przenikaniu mikrofal.
Naczynia z metalowymi ozdobami, akcesoriami lub uchwytami, metalowe sztucce	Mogą spowodować iskrzenie i pożar.
Metalowe spinki i taśmy zamykające	Mogą spowodować iskrzenie i pożar.
Torebki papierowe	Podczas długotrwałego ogrzewania mogą spowodować pożar.
Folia lub piana HDPE i polietylenowa	Może się stopić i spowodować pożar.
Naczynia drewniane	Wysychają i mogą pęknąć.

Jeżeli producent gwarantuje możliwość zastosowania naczyń, które ma złote lub srebrne akcesoria, można ich użyć.

**Uwaga – iskrzenie!**

Metal (np. łyżkę) należy umieścić w szklance co najmniej 2 cm od ścian urządzenia i wewnętrznej strony drzwiczek. Iskry mogą uszkodzić szkło i ściany urządzenia.

**Programy automatyczne**

Wybierając program automatyczny można bardzo łatwo podgrzać żywność. Program automatyczny umożliwia optymalne ustawienie. Do wyboru jest dostępnych do 8 programów.

Wybór	Funkcje	Waga	Moc
A-1 Pizza	Rozgrzewka	200 g	C - 2
		400 g	
A-2 Mięso	Gotowanie mięsa	250 g	100% (MV)
		350 g	
		450 g	
A-3 Warzywa	Gotowanie warzyw	200 g	100% (MV)
		300 g	
		400 g	
A-4 Makaron	Gotowanie makaronu	50 g (450 ml woda)	80% (MV)
		100 g (800 ml woda)	



A-5 Ziemniaki	Gotowanie ziemniaków	200 g	100% (MV)
		400 g	
		600 g	
A-6 Ryba	Gotowanie ryb	250 g	80% (MV)
		350 g	
		450 g	
A-7 Pić	Ciepły napój	1 kubek (120 ml)	100% (MV)
		2 kubki (240 ml)	
		3 kubki (360 ml)	
A-8 Popcorn	Przygotowanie popcornu	50 g	100% (MV)
		100 g	

1. Naciśnij przycisk plus, aby wejść do menu programów. Naciskaj przycisk kilkakrotnie, aby wybrać spośród 8 wstępnie ustawionych programów.
2. Potwierdź wybrany program za pomocą przycisku włączenia i potwierdzenia wyboru (8).
3. Naciskając przyciski plus i minus, wprowadź wagę potrawy.
4. Naciśnięcie przycisku (8) uruchamia wybrany program.

### Programy rozmrażania

Podczas rozmrażania umieść żywność na niski stojak do grillowania.

#### Rozmrażanie wg czasu

1. Naciśnij przycisk rozmrażania wg czasu (4), aby aktywować tę funkcję. Na wyświetlaczu pojawia się 00:00.
2. Za pomocą przycisków plus i minus ustaw potrzebny czas rozmrażania. Maksymalny czas to 95 minut.
3. Potwierdź start rozmrażania poprzez naciśnięcie przycisku włączenia i potwierdzenia wyboru (8).

#### Rozmrażanie wg wagi



1. Naciśnij przycisk rozmrażania wg wagi (5), aby aktywować tę funkcję. Na wyświetlaczu pojawia się 100.
2. Za pomocą przycisków plus i minus ustaw potrzebną wagę do rozmrożenia w zakresie od 100 do 2000 g.
3. Potwierdź start rozmrażania poprzez naciśnięcie przycisku włączenia i potwierdzenia wyboru (7).

## ZAAWANSOWANE FUNKCJE URZĄDZENIA

### Funkcja minutnika

1. Naciśnij jeden raz przycisk ustawienia zegara i minutnika (6). Na wyświetlaczu pojawiają się cyfry 00:00.
2. Za pomocą przycisków plus i minus ustaw czas minutnika w zakresie od 5 sekund do 95 minut.
3. Naciśnij przycisk włączenia i potwierdzenia wyboru (8), aby uruchomić.
4. Po upływie ustawionego czasu zabrmi sygnał dźwiękowy (pięciokrotne piknięcie).

### Funkcja Blokada rodzicielska

1. Aby zablokować urządzenie, naciśnij w trybie gotowości przycisk wyłączenia i zerowania (7), i przytrzymaj go przez 3 sekundy.
2. Po tym czasie zabrmi sygnał, a na wyświetlaczu pojawi się ikona , która informuje o zablokowaniu urządzenia.
3. Aby odblokować urządzenie, naciśnij przycisk (7) i przytrzymaj go przez 3 sekundy.
4. Po tym czasie zabrmi sygnał, a z wyświetlacza zniknie ikona .

### Pamiętaj:

1. Po włączeniu blokady rodzicielskiej urządzenie nie reaguje na żadne ustawienia.
2. Blokadę można włączyć tylko w trybie gotowości. Kiedy została ustawiona jakakolwiek funkcja podgrzewania (pieczenia), blokadę rodzicielską nie można włączyć.

## CZYSZCZENIE I KONSERWACJA

Aby utrzymać dobry wygląd i niezawodność urządzenia, należy dbać o jego czystość. Nowoczesna konstrukcja urządzenia upraszcza konserwację do minimum. Części urządzenia, które wchodzi w kontakt z żywnością, należy regularnie czyścić.

- Przed przystąpieniem do konserwacji lub czyszczenia należy odłączyć przewód zasilający od gniazdka elektrycznego, lub wyłączyć bezpiecznik gniazdka elektrycznego urządzenia.
- Poczekaj, dopóki wewnątrz urządzenia nie będzie gorące i będzie miało letnią temperaturę – czyszczenie jest wtedy łatwiejsze niż na zimno.
- Zewnętrzną powierzchnię urządzenia należy czyścić wilgotną szmatką, miękką szczotką lub miękką gąbką, a następnie wytrzeć do sucha.
- Dno i górną część urządzenia można przetrzeć wilgotną szmatką, miękką szczotką lub gąbką. W przypadku silnego zanieczyszczenia należy użyć wody z łagodnym detergentem.
- Do czyszczenia szkieł lub drzwiczek urządzenia nie wolno używać szorstkich ściernych środków czyszczących ani ostrych metalowych skrobaczek, ponieważ może to doprowadzić do zarysowania powierzchni lub pęknięcia szkła.
- Nie wolno nigdy zostawiać substancji agresywnych ani kwaśnych (sok z cytryny, ocet) na powierzchniach emaliowanych, lakierowanych lub ze stali nierdzewnej.
- Urządzenia nie wolno czyścić parą.
- Obrotowy talerz szklany, jak również stojak do grillowania, można myć w zmywarce.
- Przed następnym użyciem urządzenia należy pozostawić wszystkie powierzchnie do wyschnięcia.

Powierzchnia	Środki czyszczące
Przednia część urządzenia	<b>Gorąca woda z mydłem:</b> Umyj wilgotną szmatką, a następnie wysusz czystą suchą szmatką. Nie wolno używać szklanych środków czyszczących ani metalowych lub szklanych skrobaczek do czyszczenia.
Przednia część urządzenia ze stalą nierdzewną	<b>Gorąca woda z mydłem:</b> Umyj wilgotną szmatką, a następnie wysusz czystą suchą szmatką. Jak najszybciej usuwaj plamy od kamienia, tłuszczu, skrobi i białka. Resztki te mogą wytwarzać na powierzchni korozję. Środki do czyszczenia stali nierdzewnej można zakupić w specjalistycznych sklepach. Nie wolno używać szklanych środków czyszczących ani metalowych lub szklanych skrobaczek do czyszczenia.
Wnętrze	<b>Gorąca woda z mydłem lub roztwór octu:</b> Umyj wilgotną szmatką, a następnie wysusz czystą suchą szmatką. Jeżeli wnętrze jest bardzo zanieczyszczone: Do czyszczenia nie wolno stosować materiałów lub aerozoli ściernych ani innych agresywnych środków czyszczących. Niewłaściwe są druciaki, szorstkie gąbki i środki czyszczące do patelni, które mogą zarysować powierzchnię urządzenia. Po oczyszczeniu pozostaw do wyschnięcia.
Wnęki urządzenia	<b>Wilgotna szmatka:</b> Uważaj, aby do wewnętrznej części urządzenia nie dostała się woda.
Stojak do grillowania	<b>Gorąca woda z mydłem:</b> Do czyszczenia należy używać środków do czyszczenia stali nierdzewnej lub stojaki można umyć też w zmywarce.
Szkló drzwiczek	<b>Środek czyszczący do czyszczenia szkła:</b> Umyj wilgotną szmatką, a następnie wysusz czystą suchą szmatką. Do czyszczenia nie wolno używać szklanych środków czyszczących ani metalowych lub szklanych skrobaczek.
Uszczelnienia	<b>Gorąca woda z mydłem:</b> Tylko przetrzyj wilgotną szmatką, nie szoruj. Do czyszczenia nie wolno używać metalowych ani szklanych skrobaczek.

**Pamiętaj:**

Nieprzyjemnych zapachów, na przykład po przygotowywaniu ryb, można pozbyć się bardzo łatwo. Do szklanki wody dodaj kilka kropli soku z cytryny. Do szklanki z wodą umieść łyżeczkę, która opóźni wrzenie. Szklankę z wodą i łyżeczkę umieść w środku na talerzu obrotowym tak, aby łyżeczka nie dotykała ścian urządzenia. Następnie włącz podgrzewanie mikrofalowe przy maksymalnym poziomie mocy na 1–2 minuty.

## INSTALACJA URZĄDZENIA

- **Uszkodzenia spowodowane nieprawidłową instalacją nie są objęte gwarancją.**
- Odpowiedzialność za instalację urządzenia ponosi kupujący, a nie producent.
- Producent nie ponosi żadnej odpowiedzialności za szkody wyrządzone osobom, zwierzętom ani za uszkodzenie rzeczy wynikające z nieprawidłowej instalacji.
- Aby zapewnić prawidłowe działanie urządzenia, należy umieścić je w odpowiednich meblach.
- Urządzenie jest przeznaczone do zainstalowania w typowej zabudowie kuchennej przeznaczonej do urządzeń wbudowanych lub w odpowiednio dostosowanych meblach, które mają wymiary zgodne z Rys. 1.
- Urządzenie może być zainstalowane zarówno w aneksie kuchennym, jak w pionowej szafce (Rys. 1).
- Meble kuchenne muszą być wykonane z materiału odpornego na temperatury co najmniej 120 °C. Zastosowane materiały i kleje muszą być odporne na podgrzewanie się urządzenia odpowiednio do normy PL EN 60335-2-6. Materiały i kleje, które nie spełniają wymogów tej normy, mogą się zdeformować lub odkleić.
- Wszystkie pokrywy ochronne muszą znajdować się w swoim miejscu tak, aby nie można było usunąć ich bez specjalnych narzędzi.
- Tylną płytę aneksu kuchennego należy usunąć, aby zapewnić odpowiednie krążenie powietrza wokół urządzenia.
- Jeżeli nad urządzeniem znajduje się płyta grzewcza, odległość między tymi dwoma urządzeniami musi być co najmniej 50 mm.

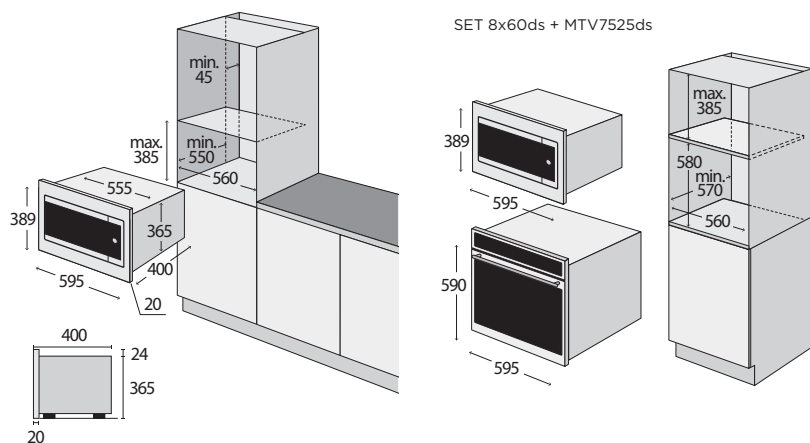

Rys. 1

### Podłączenie do sieci elektrycznej

- Upewnij się, że podłączane napięcie i zabezpieczenie prądowe zgadzają się z wartościami podanymi na tabliczce znamionowej urządzenia. Zalecamy użyć oddzielnego układu gniazdek z bezpiecznikiem 16 A.
- Należy używać tylko gniazdek elektrycznych z uziemieniem.
- Nie wolno używać rozdzielaczy, złączy ani przedłużaczy. Mogą one spowodować zagrożenie wynikające z przegrzania.
- Wtyczka przewodu zasilającego musi być łatwo dostępna nawet po instalacji.
- Zmian podłączenia może dokonywać tylko wykwalifikowany specjalista.
- Bezpieczeństwo elektryczne urządzenia można zagwarantować tylko wtedy, gdy zacisk ochronny urządzenia jest podłączony do przewodu ochronnego sieci elektroenergetycznej rozdzielczej.
- Producent nie ponosi odpowiedzialności za szkody na osobach lub mieniu wskutek brakującego czy nieprawidłowego wykonania połączenia ochronnego.
- Przewód zasilający należy umieścić tak, aby nie stykał się on gorącymi częściami urządzenia i nie był niekształcany lub nadmiernie zginany.

### Podczas instalacji urządzenia należy wykonać następujące kroki:

1. Przed pierwszym użyciem należy usunąć z urządzenia wszystkie materiały opakowaniowe i marketingowe.
2. Wymagane wymiary szafki do zabudowy podano na Rys. 1. Ze względu na skuteczny przepływ powietrza należy umieścić urządzenie zgodnie z wymiarami na rysunkach, a szafka musi być skonstruowana tak, aby do jej dolnej części mogło wpływać powietrze. Za tylną ścianą urządzenia w stanie zabudowanym musi być przestrzeń co najmniej 50 mm.
3. Zasuń urządzenie do brzegu obudowy i przewlecż przewód zasilający przez tylną ścianę szafki tak, aby po instalacji zachować dostęp do wtyczki.
4. Ostrożnie wsuń urządzenie do szafki do wybranego miejsca. Należy uważać, aby nie przyciąć przewodu zasilającego.
5. Zamocuj urządzenie do obudowy, przykręcając 2 śruby do otworów w przedniej części ramy urządzenia. Otwory są widoczne po otwarciu drzwiczek.
6. Podłącz przewód zasilający do gniazdka elektrycznego.

### Demontaż

W razie demontażu urządzenia ważne jest, aby przestrzegać właściwej kolejności kroków:

1. Najpierw odłącz przewód zasilający sieci elektrycznej (wyciągnij wtyczkę lub wyłącz bezpiecznik).
2. Poluzuj śruby mocujące.
3. Wsuń urządzenie, jednocześnie ostrożnie wyciągając przewód zasilający.

## WYKRYWANIE I USUWANIE USTEREK

Skorzystaj z poniższych wskazówek, aby rozwiązać drobne usterki, które można naprawić bez konieczności kontaktowania się z centrum serwisowym. Niektóre z nich mogą być spowodowane niewłaściwym użytkowaniem urządzenia.

Montaż i naprawy urządzeń elektrycznych mogą być wykonywane wyłącznie przez osoby wykwalifikowane. Naprawy i inne obchodzenie się z urządzeniem przez osobę nieuprawnioną mogą być niebezpieczne.

Opis usterki	Możliwa przyczyna	Rozwiązanie
Urządzenie nie działa	Uszkodzony bezpiecznik	Sprawdź bezpiecznik w rozdzielnicy elektrycznej, czy jest sprawny.
	Wtyczka nie jest podłączona do gniazdka	Podłącz wtyczkę do gniazdka.
	Awaria zasilania	Sprawdź, czy działają światła w kuchni.
Urządzenie nie działa. Wyświetlacz pokazuje symbol 	Jest włączona blokada rodzicielska	Wyłącz blokadę rodzicielską (patrz rozdział Funkcja Blokada rodzicielska).
Wyświetlacz pokazuje czas 0:00	Awaria zasilania	Ustaw czas dzienny.
Podgrzewanie mikrofalowe nie działa	Drzwiczki nie są całkowicie zamknięte	Sprawdź, czy w drzwiczkach urządzenia nie są resztki żywności lub zanieczyszczenia.
Podgrzewanie żywności za pomocą mikrofal trwa zbyt długo	Wybrany poziom mocy podgrzewania mikrofalowego jest zbyt niski.	Ustaw wyższy poziom podgrzewania.
	W urządzeniu umieszczono do podgrzania większą porcję żywności.	Dwukrotna ilość podgrzewanej żywności = niemal dwukrotny czas podgrzewania.
	Potrava nie jest tak ciepła, jak zazwyczaj.	Żywność należy podczas podgrzewania przemieszczać lub obrócić.
Talerz obrotowy skrzypi lub brzęczy	Bруд lub zanieczyszczenia w obszarze wokół talerza obrotowego.	Starannie wyczyść rolki i dno urządzenia pod talerzem obrotowym.
Nie można ustawić funkcji lub poziomu mocy	Nie można ustawić temperatury, poziomu mocy lub kombinowanej funkcji podgrzewania	Wybierz inną funkcję podgrzewania (pieczenia).

## OCHRONA ŚRODOWISKA

- Należy preferować recykling materiałów opakowaniowych i starych urządzeń.
- Pudełko urządzenia można usuwać jako odpad sortowany.
- Plastikowe worki z polietylenu (PE) należy oddać w miejscu gromadzenia materiału do recyklingu.

### Recykling urządzenia pod koniec jego okresu żywotności:



Niniejsze urządzenie jest oznaczone zgodnie z Dyrektywą Europejską 2012/19/UE w sprawie zużytego sprzętu elektrycznego i elektronicznego (WEEE). Symbol na produkcie lub jego opakowaniu oznacza, że produktu tego nie wolno traktować jako odpadu komunalnego. Należy przekazać go do punktu zbiórki do recyklingu urządzeń elektrycznych i elektronicznych. Zapewnienie prawidłowej utylizacji niniejszego produktu zapobiega negatywnym wpływom na środowisko oraz zdrowie ludzi, jakie mogłyby wyniknąć z niewłaściwej utylizacji tego produktu. Utylizację należy wykonać zgodnie z przepisami dotyczącymi utylizacji odpadów. W celu uzyskania szczegółowych informacji na temat recyklingu niniejszego produktu skontaktuj się z lokalnym biurem, służbą usuwania odpadów z gospodarstw domowych lub sklepem, w którym zakupiono produkt.





## PATEICĪBA

Pateicamies par šīs Concept ierīces iegādi. Ceram, ka būsiet apmierināti ar šo izstrādājumu visu tā kalpošanas laiku. Pirms lietošanas rūpīgi izlasiet šo lietošanas instrukciju un uzglabājiet to drošā vietā, lai nepieciešamības gadījumā varētu pārlasīt. Nodrošiniet, lai arī citi cilvēki, kuri izmantos šo ierīci, pirms šīs ierīces lietošanas būtu iepazinušies ar norādījumiem.

## SATURA RĀDĪTĀJS

Tehniskie dati  
 Svarīgi brīdinājumi  
 Radioviļņu traucējumi  
 Ierīces apraksts  
 Vadības paneļa apraksts  
 Atsevišķas ierīces funkcijas  
 Lietošanas instrukcija  
 Ierīces pamatfunkcijas  
 Piemēroti/nepiemēroti trauki sildīšanai mikroviļņu krāsnī  
 Ierīces papildfunkcijas  
 Trīšana un apkope  
 Ierīces uzstādīšana  
 Traucējummeklēšanas rokasgrāmata  
 Vides aizsardzība

Tehniskie dati	
Spriegums	230 V ~ 50 Hz
Mikroviļņu enerģijas patēriņš	1 450 W
Mikroviļņu jauda	900 W
Mikroviļņu frekvences	2 450 MHz
Grila enerģijas patēriņš	1 000 W
Iekārtas uzstādīšanas izmēri (p x d x a)	564 x 550 x 380 mm
Ārējie izmēri (p x d x a)	595 x 400 x 389 mm
Iekšējais tilpums	25 l
Svars	17,6 kg
Paliktņa diametrs	315 mm
Skaņas intensitātes līmenis	< 62 dB(A)

Ražotājs patur tiesības veikt jebkuras tehniskas izmaiņas, pieļaut drukas kļūdas un atšķirības attēlos bez iepriekšēja brīdinājuma.

## SVARĪGI BRĪDINĀJUMI

### Mikroviļņu cepeškrāsns piegāde

- Uzreiz pēc ierīces piegādes pārbaudiet, vai iepakojumam un ierīcei transportēšanas laikā nav radušies bojājumi.
- **UZMANĪBU!** Daži ierīces stūri un malas, kas pēc uzstādīšanas tiks paslēpti, var būt asi! Esiet piesardzīgi, lai izvairītos no ievainojumiem!
- Ja ierīce ir bojāta, nedarbiniet to. Cik ātri vien iespējams sazinieties ar tās piegādātāju.
- Pirms ierīces pirmās izmantošanas noņemiet visu iepakojumu un reklāmas materiālus.
- Uzglabājiet iepakojumu bērniem nepieejamā vietā vai iznīciniet to.
- **Šī ierīce jāuzstāda saskaņā ar spēkā esošajiem noteikumiem, un to drīkst izmantot tikai labi vēdināmā vietā. Pirms ierīces uzstādīšanas un lietošanas izlasiet rokasgrāmatas.**

### Uzstādīšana

- Lietojiet šo ierīci tikai tā, kā izklāstīts šajā lietošanas instrukcijā.
- Šo ierīci var izmantot mājāsaimniecībās un līdzīgās telpās, piemēram:
  - veikalū, biroju un citu darba vietu virtuves stūrīšos;
  - lauksaimniecībā izmantojamās iekārtās;
  - iekārtās, ko izmanto viesi viesnīcās, moteļos un citur;
  - iekārtās, ko izmanto naktsmāju un brokastu pakalpojumu uzņēmumi.
- Nelietojiet ierīci, ja Jums ir basas kājas.
- Nelietojiet ierīci bez rotējošā paliktņa.
- **Rotējošā paliktņa nestspēja ir maks. 5 kg.**
- Nepieskarieties ierīcei ar mitrām vai slapjām rokām.
- Neievietojiet ierīcē pārāk lielus pārtikas produktus vai dzelzs priekšmetus. Tie var izraisīt ugunsgrēku.
- Neko neuzglabājiet ierīces iekšpusē.
- Nelejiet ierīcē ūdeni. Karsts ūdens var izraisīt lielu tvaiku daudzumu. Temperatūras svārstības var izraisīt iekārtas bojājumus.
- Nesēdīet un nestāviet uz atvērtām ierīces durvīm.
- Neļaujiet ar ierīci darboties bērniem vai personām bez attiecīgām iemaņām. Izmantojiet to bērniem nepieejamā vietā.
- Bērni nedrīkst spēlēt ar ierīci.
- Ja ierīces izmantošanas laikā tuvumā ir bērni, ievērojiet papildu piesardzību.
- Neļaujiet izmantot ierīci kā rotaļlietu.

- Šo ierīci bērni vecumā no 8 gadiem, personas ar samazinātām fiziskām, sensoriskām vai garīgām spējām un personas, kurām trūkst pieredzes un zināšanu, var izmantot tikai, ja viņi atrodas uzraudzībā, ir iepazinušies ar ierīces drošu lietošanu un apzinās riskus.
- **UZMANĪBU!** Atverot durvis, var atbrīvoties liels tvaika daudzums vai izšļakstīties eļļa. Ievērojiet maksimālu piesardzību. Pastāv applaucēšanās risks!
- Nepieskarieties karstām virsmām un sildelementiem ierīces izmantošanas laikā vai īsi pēc tās lietošanas.
- Bojājumu gadījumā izslēdziet ierīci un atvienojiet vadu no elektrotīkla.
- Atvienojot ierīci no elektrotīkla, nekad neraujiet elektrības vadu. Satveriet kontaktdakšu un atvienojiet to, viegli pavelkot.
- Nepieļaujiet elektrības vada vai kontaktdakšas nokļūšanu ūdenī vai citā šķidrumā.
- Regulāri pārbaudiet, vai ierīce un elektrības vads nav bojāti.
- Bojātu ierīci ieslēgt nedrīkst.
- Nelietojiet ierīci, ja durvis vai to blīves ir bojātas. Lūdziet veikt remontu autorizētā servisa centrā.
- Izmantojiet tikai ražotāja ieteiktos piederumus.
- Neizmantojiet piederums, kam ir bojāta virsmas apdare, kas ir nolietoti vai kam ir citi defekti.
- Lietotāja veikto ierīces tīrīšanu un apkopi nedrīkst veikt bērni, kas jaunāki par 8 gadiem un neatrodas pieaugušo uzraudzībā.

## **UZMANĪBU!**

Atveriet ierīci tikai uz īsu laiku, lai ieliktu vai izņemtu pārtikas produktus. Šādi novērsīsiet savainojumus, piemēram, pakļūpot. Bērni var ierīcē ieslēgties (nosmakšanas risks) vai tikt pakļauti dažādiem apdraudējumiem.

## **Iespējamie bojājumi**

- Tikai kvalificēts speciālists drīkst labot ierīci un iejaukties tās darbībā.
- Remonta un iejaukšanās laikā ierīce jāatvieno no elektrotīkla. Izslēdziet drošinātāju vai atvienojiet kontaktdakšu no elektrotīkla.
- Atvienojot ierīci no elektrotīkla, nekad neraujiet elektrības vadu. Satveriet kontaktdakšu un atvienojiet to, viegli pavelkot.

## RADIOVIĻŅU TRAUCĒJUMI

Ierīces funkcijas var izraisīt radio, TV vai līdzīgu iekārtu traucējumus. Šos traucējumus var mazināt vai novērst, veicot šādas darbības:

1. Tīriet cepeškrāsns durvis un blīvējuma virsmu.
2. Pārregulējiet radio vai televīzijas antenu.
3. Pārvietojiet uztvērēju, ņemot vērā ierīces atrašanās vietu.
4. Novietojiet uztvērēju tālāk no ierīces.
5. Pievienojiet ierīci citai kontaktrozetei, lai citas ierīces būtu citā elektriskajā shēmā.

**Ražotāja norādījumu neievērošanas dēļ var tikt atteikts garantijas remonts.**

**IERĪCES APRAKSTS**

- 1 Displejs
- 2 Vadības panelis
- 3 Durvis
- 4 Durvju lodziņš

**Piederumi**

- A Grila statīvs
- B Rotējošs apļveida paliktnis
- C Rotējošs aplis

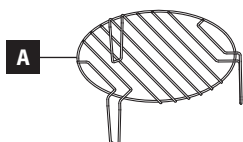

## VADĪBAS PANEĻA APRAKSTS

- 1 Displejs
- 2 Gatavošanas veida izvēles poga Micro
- 3 Gatavošanas veida izvēles poga Grill/Combi
- 4 Atkausē pēc laika poga
- 5 Atkausēšanas poga pēc svara
- 6 Pulksteņa un taimera iestatīšanas poga
- 7 Izslēgšanas un atiestatīšanas poga (STOP/Clear)
- 8 Barošanas poga un apstipriniet izvēli (START/+30Sec./Confirm)
- 9 Durvju atvēršanas poga

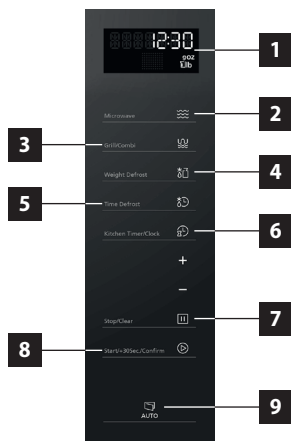

## ATSEVIŠKAS IERĪCES FUNKCIJAS

Simbols	Funkcijas apraksts
	<p><b>Atkausēšana:</b></p> <p>Gaisa cirkulācija nodrošina ātrāku pārtikas produktu atkausēšanu. Tas ir saudzīgs, bet ātrs pārtikas produktu atkausēšanas veids. Ierīcē ieplūst gaiss istabas temperatūrā.</p> <p>Piezīme: šī funkcija ir piemērota pārtikas produktu vai pusfabrikātu atkausēšanai pirms galīgās ēdiena pagatavošanas. Ir pieejamas 2 atkausēšanas programmas (pēc laika, svara).</p>
	<p><b>Grils:</b></p> <p>Šī funkcija ir piemērota steiku, desas, zivs gabalu vai maizes šķēļu grilēšanai. Šai funkcijai izmantojiet grilēšanas statīvu un novietojiet uz tā grilēšanai paredzētos pārtikas produktus.</p>
	<p><b>Automātiskās programmas:</b></p> <p>Ir pieejamas 8 standarta cepšanas programmas. Programma un cepšanas ilgums ir iepriekš iestatīti, ņemot vērā pārtikas produktu svaru.</p>
	<p><b>Mikroviļņu sildīšana:</b></p> <p>Šī funkcija ir ēdiena sildīšanai. Mikroviļņu sildīšanas jauda ir priekšiestatīta uz 900 W. Mikroviļņu sildīšanas enerģijas patēriņu var iestatīt uz 100, 300, 450, 700 un 900 W.</p>

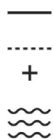

### Grilēšana + mikroviļņu sildīšana:

Kombinētās sildīšanas ietvaros var izvēlēties 2 programmas.

Pirmajā programmā mikroviļņu sildīšana ir galvenā, otrajā programmā galvenā ir grilēšana.

Šai funkcijai izmantojiet grilēšanas statīvu un novietojiet uz tā grilēšanai paredzētos pārtikas produktus.

## LIETOŠANAS INSTRUKCIJA

### Pirms pirmās izmantošanas

Pirms jaunas ierīces izmantošanas higiēnas nolūkos notīriet to ar mitru drāniņu. Nomazgājiet visas noņemamās detaļas siltā ūdenī ar mazgāšanas līdzekli vai trauku mazgājamajā mašīnā. Pārlicinieties, ka ierīcē neatrodas iepakojuma vai reklāmas materiāli.

### Ēdiena gatavošanas principi mikroviļņu krāsni

Vienmērigi izlīdziniet ēdiena. Lielākus gabalus novietojiet tuvāk trauka malai.

Ievērojiet gatavošanas laiku. Sākumā izvēlieties īsāko gatavošanas laiku un pagariniet to pēc nepieciešamības. Pārkaršēts ēdiens var aizdegties.

Gatavošanas laikā pārklājiet ēdiena. Vāks novērš ēdiena izšakstīšanos un nodrošina vienmērīgāku sildīšanu.

Gatavojot, piemēram, vistu vai hamburgeru, apgrieziet to. Lielus gabalus, piemēram, cepeti, jāapgriež vairākas reizes.

Pārtikas produktus, piemēram, gaļas bumbiņas, gatavošanas laika vidū pārliciet no trauka malas vidū un otrādi.

### Diennakts laika iestatīšana

1. Pēc ierīces pievienošanas elektrotīklam atskanēs skaņas signāls un displejā parādīsies uzraksts "Welcome". Pēc vienas minūtes bezdarbības displejā parādīsies laiks 0:00.
2. Divreiz nospiežot pulksteņa un taimera iestatījumu taustiņu (6), displejā parādīsies 00:00 un sāks mirgot pulksteņa iestatījumu izvēle.
3. Izmantojiet plusa un mīnusa taustiņu, lai iestatītu laiku diapazonā no 0 līdz 23.
4. Nospiediet pulksteņa un taimera iestatījumu taustiņu (6) vai ieslēgšanas taustiņu un izvēles apstiprinājuma taustiņu (START/+30Sec./Confirm) (8), lai apstiprinātu.
5. Izmantojiet plusa un mīnusa taustiņu, lai iestatītu laiku diapazonā no 0 līdz 59.
6. Nospiediet pulksteņa un taimera iestatījumu taustiņu (6) vai ieslēgšanas taustiņu un izvēles apstiprinājuma taustiņu (START/+30Sec./Confirm) (8), lai apstiprinātu.
7. Displejā parādīsies pašreizējais laiks.

### Diennakts laika iestatījumu izmaiņas

1. Divreiz nospiežot pulksteņa un taimera iestatījumu taustiņu (6), sāks mirgot laika iestatījumu izvēle.
2. Izmantojiet plusa un mīnusa taustiņu, lai iestatītu laiku diapazonā no 0 līdz 23.
3. Nospiediet pulksteņa un taimera iestatījumu taustiņu (6) vai ieslēgšanas taustiņu un izvēles apstiprinājuma taustiņu (START/+30Sec./Confirm) (8), lai apstiprinātu.
4. Izmantojiet plusa un mīnusa taustiņu, lai iestatītu laiku diapazonā no 0 līdz 59.
5. Nospiediet pulksteņa un taimera iestatījumu taustiņu (6) vai ieslēgšanas taustiņu un izvēles apstiprinājuma taustiņu (START/+30Sec./Confirm) (8), lai apstiprinātu.
6. Displejā parādīsies pašreizējais laiks.

**Piezīme:** Ja laiks nav iestatīts, ierīce nedarbosies, pat, ja tā ir savienota ar barošanas avotu.

## IERĪCES PAMATFUNKCIJAS

### Mikroviļņu sildīšana

Mikroviļņi pārvēršas par siltumu, kas silda ēdienu. Mikroviļņu sildīšanu var izmantot atsevišķi vai kopā ar grilēšanu.

Jauda	Sildīšanas apraksts
100 W	Saudzīga pārtikas produktu atkausēšana Mīklas sildīšana raudzēšanai
300 W	Pārtikas produktu atkausēšana Šokolādes un sviesta kausēšana
450 W	Zupas un rīsu sildīšana
700 W	Pārtikas produktu, sēņu, vēžveidīgo sildīšana Pārtikas produktu, kas satur olas un sieru, pagatavošana
900 W	Ēdiena, ūdens sildīšana Vistas gaļas, zivju un dārzenų cepšana

### Mikroviļņu sildīšanas iestatīšana

1. Nospiediet ēdiena gatavošanas veida izvēles taustiņu "Micro" (1), un displejā parādīsies P100 – visjaudīgākā iespējamā sildīšana.
2. Atkārtoti nospiediet taustiņu (1), lai mainītu mikroviļņu sildīšanas intensitāti P100, P80, P50, P30, P10 un atkal P100.
3. Izmantojiet plusa un mīnusa taustiņu, lai iestatītu vēlamo gatavošanas laiku. Maksimālā vērtība ir 95 minūtes.
4. Nospiediet ieslēgšanas/izslēgšanas un izvēles apstiprināšanas taustiņu (6) un sāciet sildīšanu.

### Piezīme:

1. Pēc mikroviļņu sildīšanas izvēles displejā vienmēr parādās visaugstākā jaudas vērtība (900 W).
2. Nospiežot pogu (8) sildīšanas laikā, sildīšanas ilgums ikreiz palielinās par 30 sekundēm.
3. Atverot ierīces durvis sildīšanas laikā, dzesēšanas ventilators kādu laiku vēl var darboties.
4. Iestatot sildīšanas laiku, var mainīt minūtes šādi:
 

00:00 min – 01:00 min	ik pēc 5 sekundēm
01:00 min – 05:00 min	ik pēc 10 sekundēm
05:00 min – 15:00 min	ik pēc 30 sekundēm
15:00 min – 01:00 h	ik pēc 1 minūtes
01:00 h – 01:30 h	ik pēc 5 minūtēm

### Ātrā uzsākšana

1. Gaidīšanas režīmā nospiediet pogu (8). Mikroviļņu sildīšana darbojas 30 sekundes ar 900 W jaudu.
2. Ikreiz nospiežot pogu (8), sildīšanas ilgums palielināsies apmēram par 30 sekundēm līdz maksimālajam sildīšanas laikam 30 minūtes.
3. Pēc sildīšanas beigām atskanēs pieckāršs skaņas signāls. Mikroviļņu ātrās sildīšanas uzsākšanas funkcija ir pabeigta.
4. Lai pabeigtu ātrās uzsākšanas funkciju, nospiediet izslēgšanas un atiestatīšanas taustiņu (7).



**Grilēšana, kombinētā sildīšana**

Šai funkcijai izmantojiet grilēšanas statīvu un novietojiet uz tā grilēšanai paredzētos pārtikas produktus.

1. Ievietojiet ēdienu cepeškrāsnī un aizveriet durtiņas.
2. Vairākkārt nospiežot "Grill/Combi" izvēles taustiņu, atlasiet funkciju. Displejā tās ir apzīmētas ar G, C-1 un C-2.
3. Izmantojiet plusa un mīnusa taustiņu, lai iestatītu vēlamo grilēšanas/kombinētās sildīšanas laiku. Maksimālais iespējamais laiks ir 95 minūtes.
4. Nospiežot ieslēgšanas/izslēgšanas un izvēles apstiprināšanas taustiņu (8), sāciet sildīšanu.

Funkcija	Gatavošana mikroviļņu krāsnī	Grils
G	0%	100%
C-1	55%	45%
C-2	36%	25%

**Piezīme:**

**UZMANĪBU!** Ja trauku izņem no krāsns, pirms ir pagājis iestatītais laiks, vai ja neizmantojat krāsni, vienmēr atiestatiet tobrīd iestatīto programmu.

**PIEMĒROTI/NEPIEMĒROTI TRAUKI SILDĪŠANAI MIKROVIĻŅU KRĀSNĪ****Piemēroti (izmantojamie) trauki sildīšanai mikroviļņu krāsnī**

Trauku veids	Piezīme
Alumīnija folija	Mikroviļņu sildīšanai var izmantot tikai mazus folijas gabaliņos, lai apsegtu pārtikas produktus, kas tiek pagatavoti ātrāk nekā citi. Folija aiztur mikroviļņu starojumu, pagarinot gatavošanas ilgumu. Ievērojiet piesardzību, lai folija nenonāktu tuvu ierīces sienām, jo tas var izraisīt bīstamu dzirksteļošanu. Folijas malai jābūt vismaz 2,5 cm no ierīces iekšpusē sienas.
Karstumizturīgi stikla trauki Keramikas trauki Porcelāna trauki Māla trauki Karstumizturīga plastmasa	Ievērojiet ražotāja instrukcijas. Neizmantojiet bojātus traukus.
Maisiņi mikroviļņu sildīšanai	Ievērojiet ražotāja instrukcijas. Nedrīkst saturēt metāla daļas. Ieduriet vairākās maisiņa vietās, lai tvaiki varētu aizplūst.

**Nepiemēroti (neizmantojami) trauki**

Trauku veids	Piezīme
Alumīnija cepšanas loksnes un paplātes	Var izraisīt dzirksteles vai elektriskā loka veidošanos.
Metāla trauki	Kavē mikroviļņu iekļūšanu.
Trauki ar metāla rotājumiem, metāla piederumiem vai rokturiem, metāla galda piederumi	Var izraisīt dzirksteles un ugunsgrēku.
Metāla skavas un noslēguma lentes	Var izraisīt dzirksteles un ugunsgrēku.
Papīra maisiņi	Ilgstoši sildot, var izraisīt ugunsgrēku.
HDPE un polietilēna plēve vai putas	Tas var izkust un izraisīt ugunsgrēku.
Koka trauki	Tie izkalst un var saplaisāt.

Traukus ar zelta vai sudraba piederumiem var izmantot, ja ražotājs garantē to piemērojamību.

**Uzmanību – var dzirksteļot!**

Metāla piederumi (piemēram, tējkarote) glāzē jānovieto vismaz 2 cm attālumā no ierīces malām un durvju iekšpusēs. Dzirksteles var sabojāt stiklu un ierīces sienas.

**Automātiskās programmas**

Izvēloties automātisko programmu, ēdienu var uzildīt ļoti viegli. Automātiskā programmu nodrošina optimālos iestatījumus. Ir pieejamas 8 programmas.

Iespējas	Funkcija	Svars	Jauda
A-1 Pizza	Iesildīšanās	200 g	C - 2
		400 g	
A-2 Gaļa	"Gaļas vārīšana"	250 g	100% (MV)
		350 g	
		450 g	
A-3 Dārzeni	Vārīšanas dārzeni	200 g	100% (MV)
		300 g	
		400 g	
A-4 Makaroni	Vārīšanas makaroni	50 g (450 ml ūdens)	80% (MV)
		100 g (800 ml ūdens)	

A-5 Kartupeļi	Kartupeļu vārīšana	200 g	100% (MV)
		400 g	
		600 g	
A-6 Zivis	Gatavojot zivis	250 g	80% (MV)
		350 g	
		450 g	
A-7 Ledzer	Silts dzēriens	1 krūze (120 ml)	100% (MV)
		2 krūzes (240 ml)	
		3 krūzes (360 ml)	
A-8 Popcorn	Gatavo popcornu	50 g	100% (MV)
		100 g	

1. Nospiediet plusa taustiņu, lai atvērtu programmu izvēlni. Vairākkārt nospiediet taustiņu, lai izvēlētos no 8 standarta programmām.
2. Nospiežot ieslēgšanas/izslēgšanas un izvēles apstiprināšanas taustiņu (8), apstipriniet izvēlēto programmu.
3. Nospiežot plusa un minusa taustiņu, ievadiet ēdiena svaru.
4. Nospiediet taustiņu (8), lai startētu programmu.

### Atkausēšanas programmas

Atkausēšanas laikā novietojiet pārtikas produktus uz zemā grīla statīva.

#### Atkausēšana pēc laika

1. Nospiediet atkausēšanas taustiņu pēc laika (4), lai aktivizētu minēto funkciju. Displejā parādīsies 00:00.
2. Izmantojiet plusa un minusa taustiņu, lai iestatītu vēlamo atkausēšanas laiku. Maksimālais laiks ir 95 minūtes.
3. Nospiežot ieslēgšanas/izslēgšanas un izvēles apstiprināšanas taustiņu (7), apstipriniet atkausēšanas sākšanu.

#### Atkausēšana pēc svara



1. Nospiediet atkausēšanas taustiņu pēc svara (5), lai aktivizētu minēto funkciju. Displejā parādīsies 100.
2. Izmantojot plusa un minusa taustiņus, iestatiet vēlamo atkausēšanas svaru diapazonā no 100 līdz 2000 g.
3. Nospiežot ieslēgšanas/izslēgšanas un izvēles apstiprināšanas taustiņu (7), apstipriniet atkausēšanas sākšanu.

## IERĪCES PAPILDFUNKCIJAS

### Taimera funkcija

1. 1x nospiediet pulksteņa un taimera iestatījumu taustiņu (6). Displejā parādīsies 00:00.
2. Izmantojiet plusa un mīnusa taustiņu, lai iestatītu laiku diapazonā no 5 sekundēm līdz 95 minūtēm.
3. Nospiediet ieslēgšanas/izslēgšanas un izvēles apstiprināšanas taustiņu (8), lai sāktu.
4. Pēc laika beigām atskanēs skaņas signāls (5 pikstieni).

### Bērnu drošības slēdža funkcija

1. Lai bloķētu ierīci, nospiediet gaidīšanas režīmā izslēgšanas un atiestatīšanas taustiņu (7) un turiet nospiestu 3 sekundes.
2. Pēc šā laika atskanēs skaņas signāls un displejā parādīsies ikona , kas norāda ierīces bloķēšanu.
3. Lai atbloķētu ierīci, nospiediet pogu (7) un turiet nospiestu 3 sekundes.
4. Pēc šā laika atskanēs skaņas signāls un ikona  pazudīs no displeja.

### Piezīme:

1. Pēc bērnu drošības slēdža aktivizēšanas ierīce nereaģē uz nevienu iestatījumu.
2. Bērnu drošības slēdzi var aktivizēt tikai gaidīšanas režīmā. Ja ir iestatīta sildīšanas (cepšanas) funkcija, bērnu drošības slēdzi nevar aktivizēt.

## TRĪŠANA UN APKOPE

Lai uzturētu labu ierīces izskatu un teicamu darbību, rūpējieties par ierīces tīrību. Ierīces modernajām konstrukcijām ir nepieciešama minimāla apkope. Tās ierīces daļas, kas nonāk saskarē ar pārtikas produktiem, regulāri jātīra.

- Pirms apkopes un tīrīšanas atvienojiet ierīces vadu no sienas kontaktligzdas vai izslēdziet ierīces strāvas padeves drošinātāju.
- Nogaidiet, kamēr ierīces iekšpuse vairs nav karsta, bet remdena: tas ir labāk, nekā veikt tīrīšanu, kad ierīce ir atdzisusi.
- Tīriet ierīces ārējo virsmu ar mitru drāniņu, mīkstu birsti vai sūkli un pēc tam noslaukiet sausu.
- Noslaukiet ierīces pamatni un griestus ar mitru drāniņu, mīkstu birsti vai sūkli. Lielu netīrumu gadījumā izmantojiet siltu ūdeni un maigu mazgāšanas līdzekli.
- Neizmantojiet rupjus abrazīvos mazgāšanas līdzekļus vai asus metāla skrāpjus ierīces stikla durvju tīrīšanai, jo tie var saskrāpēt virsmu vai izraisīt stikla saplaisāšanu.
- Nekad neatstājiet agresīvas vai skābas vielas (citronu sula, etiķis) uz emaljētajām, krāsotajām vai nerūsējošā tērauda daļām.
- Lai tīrītu ierīci, neizmantojiet tīrīšanu ar tvaiku!
- Rotējošo stikla šķīvi un grilēšanas statīvu var mazgāt trauku mazgājamajā mašīnā.
- Pirms nākamās ierīces lietošanas ļaujiet visām virsmām nožūt.

Virsmā	Tīrīšanas līdzekļi
Ierīces priekšpuse	<b>Karsts ziepjūdens:</b> Nomazgājiet ar mitru drāniņu un pēc tam nosusiniet ar sausu drāniņu. Neizmantojiet tīrīšanas līdzekļus no stikla vai metāla un stikla skrāpjus tīrīšanai.
Ierīces priekšpuse ar nerūsējošo tēraudu	<b>Karsts ziepjains ūdens:</b> Nomazgājiet ar mitru drāniņu un pēc tam nosusiniet ar sausu drāniņu. Cik drīz vien iespējams noņemt kaļķakmens traipus, taukainumu, cietes un proteīna atliekas (piemēram, olbaltumu). Šīs atliekas var izraisīt virsmas koroziju. Nerūsējošā tērauda tīrīšanas līdzekļus var iegādāties specializētos veikalos. Neizmantojiet stikla tīrīšanas līdzekļus vai metāla un stikla skrāpjus tīrīšanai.
Iekšpuse	<b>Karsts ziepjūdens vai etiķa šķīdums:</b> Nomazgājiet ar mitru drāniņu un pēc tam nosusiniet ar sausu drāniņu. <b>Ja iekšējā virsmā ir ļoti netīra:</b> Tīrīšanai neizmantojiet abrazīvus materiālus, aerosolus vai citus agresīvus tīrīšanas līdzekļus. Ļoti nepiemēroti ir abrazīvi, rupji sūklī un cepešpannu tīrīšanas līdzekļi, kas var saskrāpēt ierīces virsmu. Pēc tīrīšanas ļaujiet pilnībā izžūt.
Ierīces nišas	<b>Mitra drāniņa:</b> Pārliecinieties, ka rotējošā paliktņa piedziņas mehānisma iekšpusē nav iekļuvis ūdens.
Grila statīvs	<b>Karsts ziepjūdens:</b> Tīrīšanai izmantojiet mazgāšanas līdzekļus, kas paredzēti nerūsējošajam tēraudam, vai arī mazgājiet trauku mazgājamā mašīnā.
Durvju stikls	<b>Stikla tīrīšanas līdzeklis:</b> Nomazgājiet ar mitru drāniņu un pēc tam nosusiniet ar sausu drāniņu. Neizmantojiet tīrīšanas līdzekļus no stikla vai metāla un stikla skrāpjus tīrīšanai.
Blīvējums	<b>Karsts ziepjūdens:</b> Notīriet tikai ar mitru drāniņu, neberziet. Tīrīšanai neizmantojiet metāla vai stikla skrāpjus.

**Piezīme:**

Nepatīkamas smakas, piemēram, pēc zivju gatavošanas var novērst ļoti viegli. Tasei ūdens pievienojiet dažus pilienus citrona sulas. Tasītē ievietojiet karoti, kas novēlos vārīšanās sākumu. Novietojiet tasi ūdens un karoti rotējošā paliktņa vidū, lai karote nepieskartos ierīces sienām. Pēc tam ieslēdziet mikroviļņu sildīšanu ar maksimālo jaudu 1 līdz 2 minūtes.

## IERĪCES UZSTĀDĪŠANA

- **Uz bojājumiem, ko izraisa nepareiza uzstādīšana, neattiecas garantija.**
- Par ierīces uzstādīšanu ir atbildīgs pircējs, nevis ražotājs.
- Ražotājs nav atbildīgs par kaitējumu, kas ierīces nepareizas uzstādīšanas dēļ tiek izraisīts cilvēkiem, dzīvniekiem un priekšmetiem.
- Ierīces novietošana piemērotās mēbelēs nodrošina tās pareizu darbību.
- Ierīce tiek uzstādīta standarta virtuves mēbelē, kas ir paredzēta iebūvējamām ierīcēm, vai pielāgotās mēbelēs, kuru izmērs atbilst parametriem, kas norādīti 1. attēlā.
- Ierīci var novietot zem virtuves iekārtas, kā arī vertikālā skapī (1. att.)
- Virtuves mēbelēm jābūt izgatavotām no karstumizturīga materiāla, kas var izturēt temperatūru virs 120°C. Materiāliem un izmantotajām līmvielām jāiztur ierīces sasilšana atbilstīgi ČSN EN 60335-2-6 standartam. Materiāli un līmvielas, kas neatbilst šim standartam, var tikt bojāti vai atlīmēties.
- Visiem ierīces aizsargpārsegumiem jābūt novietotiem stingri un tiem paredzētajā vietā, lai tos nevarētu noņemt bez speciāliem rīkiem.
- Lai nodrošinātu gaisa cirkulāciju ap ierīci, jānoņem virtuves iekārtas mugursiena.
- Ja virs ierīces ir novietota plīts virsma, starp šīm divām ierīcēm jābūt atstarpei vismaz 50 mm.

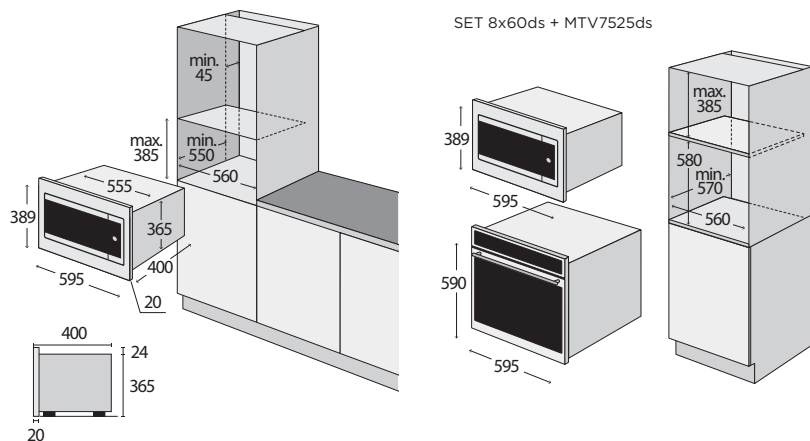

1. att.

### Savienojums ar elektrotiklu

- Pārliecinieties, ka elektrotikla spriegums un strāvas aizsardzība atbilst tam spriegumam, kas ir minēts uz tehnisko pamatdatu plāksnītes. Iesakām izmantot atsevišķu kontaktligzdas kontūru ar 16 A drošinātāju.
- Izmantojiet tikai iezemētas sienas kontaktrozetes.
- Neizmantojiet rozešu sadalitājus, kā arī savienotājus vai pagarinātājus. Tie var izraisīt pārkaršanas risku.
- Ierīces pievadkabeļa kontaktdakšai jābūt brīvi pieejamai arī pēc ierīces uzstādīšanas.
- Savienojuma izmaiņas drīkst veikt tikai kvalificēts speciālists.
- Ierīces elektrodrošību var garantēt tikai gadījumā, ja ierīces vadu savienotājs ir savienots ar elektrosadales tīkla vadītāju.
- Ražotājs nav atbildīgs par personām vai priekšmetiem izraisīto kaitējumu, ja trūkst vai ir nepareizi izveidots aizsargsavienojums.
- Elektrības kabelim jābūt novietotam tā, lai tas nenonāktu saskarē ar ierīces karstajām daļām un lai tas netiktu deformēts vai pārmērīgi liekts.

### Uzstādot ierīci, ievērojiet šādus norādījumus:

1. Pirms ierīces pirmās izmantošanas noņemiet visu iepakojumu un reklāmas materiālus.
2. Vēlāmie iebūvēšanai paredzētā skapja izmēri ir norādīti 1. attēlā. Lai nodrošinātu iedarbīgu gaisa cirkulāciju, ierīce jānovieto saskaņā ar attēlā norādītajiem izmēriem, un skapim jābūt projektētam tā, lai tā apakšdaļā ieplūst gaiss. Aiz ierīces mugursienas iebūvētā veidā jābūt vismaz 50 mm atstarpei.
3. Novietojiet ierīci skapja malā un izvelciet elektrības vadu cauri skapja mugursienu tā, lai pēc uzstādīšanas būtu pieejama tā kontaktdakša.
4. Uzmanīgi ievietojiet ierīci skapī izvēlētajā vietā. Izvairieties no elektrības vada saspiešanas.
5. Piestipriniet ierīci skapim un ieskrūvējiet divas skrūves iekārtas rāmja priekšpuses atverēs. Atveres ir redzamas pēc durvju atvēršanas.
6. Pievienojiet pievadkabeļi elektriskās strāvas kontaktligzdā.

### Demontāža

Ierīces demontāžas laikā jāievēro pareiza darbību secība:

1. Vispirms atvienojiet pievadkabeļi no elektrotikla (izņemiet kontaktdakšu vai izslēdziet drošinātājus).
2. Atskrūvējiet stiprinājuma skrūves.
3. Izvelciet ierīci un uzmanīgi izvelciet pievadkabeļi.

## TRAUCĒJUMMEKLĒŠANAS ROKASGRĀMATA

Izmantojiet turpmākos norādījumus, lai atrisinātu nelielas nepilnības, ko var izlabot, nesazinoties ar servisa centru. Dažas no tām var būt izraisījuši nepareiza ierīces lietošana.

Elektroierīču montāžu un remontu var veikt tikai kvalificēti speciālisti. Ierīces remonts vai citas darbības, ko veic nekvalificētas personas, var būt bīstami.

Bojājuma apraksts	Iespējamais cēlonis	Risinājums
Ierīce nedarbojas	Bojāts drošinātājs	Sadales skapī pārbaudiet, vai drošinātājs ir darba kārtībā.
	Pievadkabelis nav pievienots elektriskās strāvas kontaktligzdā.	Ievietojiet kontaktdakšu rozetē.
	Elektropadeves traucējumi	Pārlicinieties, ka virtuves apgaismojums darbojas.
Ierīce nedarbojas. Displejā parādās simbols <b>⚡ ⚡</b> .	Ir aktivizēts bērnu drošības slēdzis	Atslēdziet bērnu drošības slēdzi (sk. sadaļu "Bērnu drošības slēdža funkcija").
Displejā parādās laiks 0:00	Elektropadeves traucējumi	Iestatiet diennakts laiku.
Nedarbojas mikroviļņu sildīšana	Durvis nav pilnībā aizvērtas	Pārlicinieties, vai ierīces durvis nav pārtikas produktu atlieku vai netīrumu.
Pārtikas produktu sildīšana, izmantojot mikroviļņu sildīšanu, aizņem pārāk ilgu laiku	Iestatītā mikroviļņu sildīšanas jauda ir pārāk zema	Iestatiet augstāku sildīšanas jaudu.
	Ierīcē sildīšanai ir novietota pārāk liela pārtikas produktu porcija.	Divkārsš ēdiena daudzums sildīšanai = gandrīz divkārsš sildīšanas laiks.
	Pārtikas produkti ir aukstāki nekā parasti.	Sildīšanas laikā pārtikas produktus samaisiet vai apgrieziet.
Rotējošais paliktnis kustas vai grab	Netīrumi un gruži rotējošā paliktņa apvidū	Rūpīgi notīriet veltņus un ierīces pamatni zem rotējošā paliktņa.
Nevar iestatīt noteiktu funkciju vai jaudas līmeni	Nevar iestatīt sildīšanas temperatūru, jaudu vai kombinētās funkcijas	Izvēlēties citu sildīšanas (cepšanas) funkciju.



## VIDES AIZSARDZĪBA

- Nododiet iepakojuma materiālu un vecās ierīces otrreizējai pārstrādei.
- Ierīču kastes var nodot atkritumu šķirošanas punktos.
- Polietilēna (PE) maisiņus nododiet otrreizējai pārstrādei paredzēto materiālu savākšanas punktā.

### Ierīces otrreizējā pārstrāde tās kalpošanas laika beigās



Šī ierīce ir marķēta saskaņā ar Eiropas Parlamenta un Padomes Direktīvu 2012/19/ES par elektrisko un elektronisko iekārtu atkritumiem (EEIA). Simbols uz izstrādājuma vai tā iepakojuma norāda, ka šis izstrādājums nepieder sadzīves atkritumiem. Tas jānogādā elektrisko un elektronisko iekārtu otrreizējās pārstrādes savākšanas punktā. Nodrošinot šā izstrādājuma pareizu iznīcināšanu, tiks novērsta nelabvēlīga ietekme uz vidi un cilvēku veselību, ko var izraisīt nepareiza ierīces iznīcināšana. Iznīcināšana jāveic saskaņā ar noteikumiem par atkritumu apstrādi. Lai iegūtu papildu informāciju par šīs ierīces otrreizēju pārstrādi, lūdzu, sazinieties ar vietējās pašvaldības sadzīves atkritumu iznīcināšanas dienestu vai veikalu, kurā iegādājāties izstrādājumu.



## ACKNOWLEDGEMENT

Thank you for purchasing the Concept product. We want you to be satisfied with everything we make every day you use it.

Please read the instructions carefully before initial use. You should retain them for a future reference. Ensure that anyone using the warming drawer is familiarized with the instructions.

## TABLE OF CONTENTS

- Technical specifications
- Important safety information
- Radio interference
- Product description
- Control panel description
- Individual functions
- User manual
- Basic functions
- Suitable/unsuitable cookware for microwave heating
- Advanced functions
- Cleaning and maintenance
- Installation of the appliance
- Trouble shooting
- Environmental protection

Technical specifications	
Voltage	230 V ~ 50 Hz
Microwave input power	1 450 W
Microwave energy output	900 W
Wave frequency	2 450 MHz
Grill element input power	1 000 W
Dimensions for installation (W x D x H)	564 x 550 x 380 mm
External dimensions (W x D x H)	595 x 400 x 389 mm
Internal volume	25 l
Weight	17.6 kg
Turntable plate diameter	315 mm
Sound performance level	< 62 dB(A)

The manufacturer reserves the right to make potential technical changes, typographical errors and any differences in the representation without prior notice.

## IMPORTANT SAFETY INFORMATION

### Upon delivery of the electric appliance

- Immediately after delivery, check the package for any damage during shipping.
- Caution! Some edges of this appliance that are hidden after installation are sharp! Be careful not to get cut when handling an uninstalled unit.
- Do not install the appliance if it has been damaged. Contact the store where you purchased it immediately.
- Remove all the packaging and marketing materials before first use.
- Keep the packaging materials away from children or dispose of them properly.
- **This appliance must be installed in accordance with the regulations in force and should only be used in a well-ventilated area. Read the manuals before installing and using the appliance.**

### During installation

- Do not use the appliance in any way other than as described in this manual.
- This appliance can be used in households and similar places like:
  - Kitchen cabinets in shops, offices and other workplaces.
  - Appliances used in agriculture.
  - Appliances used by guests in hotels and other areas in a hotel environment.
  - Appliances used in a Bed and Breakfast environment.
- Do not use the appliance if you are barefoot.
- Do not use the appliance without the turntable plate.
- **Max. capacity of the turntable plate is 5 kg.**
- Do not touch the appliance with wet hands.
- Do not put oversized food or metal objects inside of the appliance. They could cause a fire.
- Do not store anything inside of the appliance.
- Do not pour water into the interior of the appliance when it is hot - a large amount of steam may be generated. Fluctuations in temperature may damage the appliance.
- Do not stand or sit on the open door of the appliance.
- Do not allow children or unauthorized people to handle the appliance, use it out of their reach.

- Children should not play with the appliance.
- Pay extra attention if the appliance is used near children.
- Do not allow the appliance to be used as a toy.
- This appliance can be used by children aged 8 years and over. Persons with reduced physical, sensory or mental capabilities, or lack of experience and knowledge, should be supervised or familiarized with the instructions for use of the appliance in a safe way and have been made aware of the risks involved.
- **Caution!** A large amount of steam may be released from the oven or grease may splash when you open the oven door. Be careful. Risk of scalding!
- Do not touch hot surfaces and heating elements during use or shortly after use.
- If a malfunction occurs, turn off the appliance and unplug it from the wall outlet.
- When disconnecting the unit from the wall outlet, never pull the power cord, grasp the plug end and disconnect it by removing it from the receptacle.
- Do not immerse the power cord or the plug in water or any other liquid.
- Check the appliance and the power cord for damage regularly.
- Do not switch on the appliance if it has been damaged.
- Do not use the appliance if the door or the door seals are damaged. Call the authorised service centre.
- Do not use any accessories other than those recommended by the manufacturer.
- Do not use accessories with damaged surface treatment or if it has been worn out or has other defects.
- Children should not clean and maintain the appliance unless they are at least 8 years old and under supervision.

## **CAUTION!**

To avoid injury open the oven door only for a short period of time to insert or remove food. Children may lock themselves inside the appliance (risk of suffocation) or be exposed to other dangers.

## **Possible defects**

- Only qualified service technicians should repair or perform maintenance to this appliance.
- During the repairs the appliance must be disconnected from the power. Switch off the circuit breaker or remove the plug from the wall outlet.

- When disconnecting the unit from the wall outlet, never pull the power cord, grasp the plug end and disconnect it by removing it from the receptacle.

## **RADIO INTERFERENCE**

Operation of the microwave oven can cause interference to your radio, TV, or similar equipment. It may be reduced or eliminated by taking the following measures:

1. Clean door and sealing surface of the oven.
2. Reorient the receiving antenna of radio or television.
3. Relocate the receiver with respect to the appliance.
4. Move the receiver away from the appliance.
5. Plug the microwave oven into a different outlet so that microwave oven and receiver are on different branch circuits.

**If you fail to follow these instructions, the possible repair cannot be recognized as a warranty repair.**

**PRODUCT DESCRIPTION**

- 1 Display
- 2 Control panel
- 3 Door
- 4 Door screen

**Accessories**

- A Grill stand
- B Rotating glass tray
- C Rotating ring

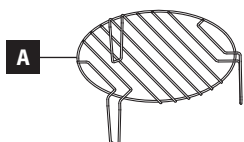

## CONTROL PANEL DESCRIPTION

- 1 Display
- 2 Cooking type button Micro
- 3 Cooking type button Grill/Combi
- 4 Defrosting by time button
- 5 Defrosting by weight button
- 6 Clock and countdown setting button
- 7 Button for turning-off and resetting (STOP/Clear)
- 8 Button for turning-on and confirmation of selection (START/+30Sec./Confirm)
- 9 Button to open the door

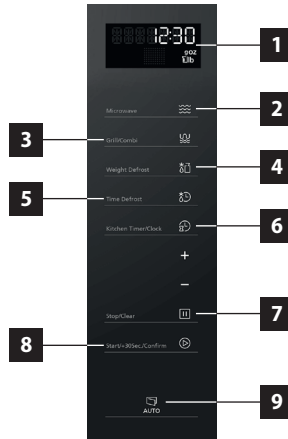

## INDIVIDUAL FUNCTIONS

Symbol	Function description
	<p><b>Defrost:</b></p> <p>Air circulation allows faster food defrosting. It is a gentle but fast way how to defrost food. The air at room temperature is blown into the interior of the appliance.            Note: This function is suitable for defrosting food or ready meals before final preparation. There are 2 defrost programs (according to time, according to weight).</p>
	<p><b>Grill:</b></p> <p>This function is suitable for grilling steaks, sausages, pieces of fish or slices of bread. Use the grill rack for this function and place the food to be grilled on it.</p>
	<p><b>Automatic Programs:</b></p> <p>There are 8 preset baking programs. Program and baking time are preset according to a preset weight of the food.</p>
	<p><b>Microwave Heating:</b></p> <p>This function is intended for heating food. Microwave heating power is preset to 900 W. The power can be set to 100, 300, 450, 700 or 900 W.</p>



**Grill + Microwave Heating:**

Two programs can be selected for combined heating.  
In the first program, microwave heating prevails over the grill, and opposite in the second program.  
Use the grill rack for this function and place the food to be grilled on it.

## USER'S MANUAL

### Before first use

Before first use you should wipe the outside and inside of the appliance with a damp cloth for hygiene reasons. Wash all removable parts with warm soapy water or in a dishwasher. Make sure that the inside of the appliance is free of all packaging and marketing materials.

### Principles of microwave cooking

Distribute the food evenly. Place thicker parts to the edge of the container.  
Observe the cooking time. Cook the shortest cooking time and, if necessary, increase the cooking time. Overheated food may ignite.  
Cover the food when cooking. The lids will prevent splashing of food and allow more even heating.  
When cooking food such as chicken or hamburger, turn it over. Larger pieces, such as roast, need to be turned over more than once.  
Move foods, such as meatballs, in the middle of the cooking time from the edge of the plate to the middle and vice versa.

### Setting the clock

1. After you connect the appliance to the mains, you will hear a sound signal and „Welcome“ appears on the display. After one minute of inactivity, the display shows 0:00.
2. After pressing the hour and minute setting button (6) twice, the display will show 00:00 and the hour setting will flash.
3. Use the plus and minus buttons to set the time between 0-23.
4. To confirm press the hour and minute setting button (6) or the on/off button (START/+ 30Sec./Confirm) (8).
5. Use the plus and minus buttons to set the time between 0-59.
6. To confirm press the hour and minute setting button (6) or the on/off button (START/+ 30Sec./Confirm) (8).
7. The display shows the current time.

### Resetting the clock

1. After pressing the hour and minute setting button (6) twice, the time setting option will flash.
2. Use the plus and minus buttons to set the time between 0-23.
3. To confirm press the hour and minute setting button (6) or the on/off button (START/+ 30Sec./Confirm) (8).
4. Use the plus and minus buttons to set the time between 0-59.
5. To confirm press the hour and minute setting button (6) or the on/off button (START/+ 30Sec./Confirm) (8).
6. The display shows the current time.

**Note:** If the time is not set, the appliance will not operate even though it is connected to the power supply.

## BASIC FUNCTIONS

### Microwave Heating

Microwaves are converted to heat, which warms the food. Microwave heating may be used by itself or in a combination with another the grill.

Power	Description
100 W	Gentle defrosting of frozen food. Rising dough.
300 W	Defrosting of frozen food. Melting chocolate and butter.
450 W	Heating soups and rice.
700 W	Heating food, mushrooms, molluscs and shellfish. Preparing dishes containing eggs and cheese.
900 W	Heating food and water. Roasting chicken, fish and vegetables.

### Setting the microwave heating

1. Press the Micro cooking type button (1), the display will show P100 - the highest possible heating.
2. Press the button (1) repeatedly to change the microwave heating intensity P100, P80, P50, P30, P10 and again P100.
3. Use the plus and minus buttons to set the desired cooking time. The maximum value is 95 minutes.
4. Press the on/off button and confirm button (6) to start heating.

#### Note:

1. After selecting the microwave heating the display always shows the highest preset heating power value (900 W).
2. By pressing the button (8) during the heating process the time increases by 30 seconds.
3. If you open the oven door during the heating process, the cooling fan may stay in operation for a while.
4. Setting the time goes as follows:
 

00:00 min – 01:00 min	5 second steps
01:00 min – 05:00 min	10 second steps
05:00 min – 15:00 min	30 second steps
15:00 min – 01:00 hour	1 minute steps
01:00 hour – 01:30 hour	5 minute steps

### Quick start

1. Press the button (8) in standby mode. Microwave heating will run for 30 seconds at 900 W.
2. Every time you press the button (8) the time increases by 30 seconds up to 30 minutes in total.
3. You will hear a quintuple sound signal after the heating process is done. The quick start function for microwave heating is done.
4. Press the on/off and reset button (7) to finish the quick start function.

**Grill, combined heating**

Use the grill rack for this function and place the food to be grilled on it.

1. Place the food in the oven and close the door.
2. Press the Grill/Combi button repeatedly to select the desired function. They are marked G, C-1 and C-2 on the display.
3. Use the plus and minus buttons to set the desired grilling/combined heating time. The maximum possible value is 95 minutes.
4. By pressing the on/off button and confirm button (8) heating will start.

Function	Microwave cooking	Grill
G	0%	100%
C-1	55%	45%
C-2	36%	25%

**Note:**

**WARNING!** If the food is removed from the oven before the set cooking time has elapsed or the oven is not in use, always reset the currently set program.

**SUITABLE/UNSUITABLE COOKWARE FOR MICROWAVE HEATING****Suitable cookware for microwave heating**

Type of cookware	Note
Tin foil	Only small pieces of the tin foil (for covering the parts of food that get prepared more quickly than others) can be used for the microwave heating. The tin foil shields the radiation and thus slows the preparation time. To prevent arcing, do not allow foil to come close to oven walls or door. The edge of the tin foil should be at least 2,5 cm away from the inner walls of the appliance.
Heatproof glass containers Glass-ceramic containers Chinaware Ceramic containers Heatproof plastic	Observe the manufacturer's instructions. Do not use damaged cookware.
Microwave heating bags	Observe the manufacturer's instructions. Must not contain metal parts. Pierce the bag in several places to allow the steam to escape.

**Unsuitable cookware for microwave heating**

Type of cookware	Note
Tin baking sheets and trays	They can cause sparking or arcing.
Metal cookware	It prevents the microwaves to penetrate.
Cookware with metal trimmings, accessories or handles, metal cutlery	May cause sparking, which may lead to fire.
Metal clips and tapes	May cause sparking, which may lead to fire.
Paper bags	They may catch fire during the heating process.
HDPE and polyethylene film or foam	It may melt and cause fire.
Wooden cookware	It dries up and may burst.

If the manufacturer guarantees the applicability of cookware with gold or silver supplements, it may be used.

**Attention – sparking!**

All metal objects (e.g. spoon) must be placed at least 2 cm far away from the wall of the appliance and the inner side of the door. Sparking may damage the glass and walls of the appliance.

**Automatic Programs**

You can easily heat your dish by selecting an automatic program. The automatic program delivers optimum settings. There are 8 programs to choose from.

Menu	Function	Weight	Power
A-1 Pizza	Warming	200 g	C - 2
		400 g	
A-2 Meat	Meat cooking	250 g	100% (MV)
		350 g	
		450 g	
A-3 Vegetables	Vegetables cooking	200 g	100% (MV)
		300 g	
		400 g	
A-4 Pasta	Pasta cooking	50 g (450 ml water)	80% (MV)
		100 g (800 ml water)	

A-5 Potatoes	Potatoes cooking	200 g	100% (MV)
		400 g	
		600 g	
A-6 Fish	Fish cooking	250 g	80% (MV)
		350 g	
		450 g	
A-7 Beverage	Hot drink	1 cup (120 ml)	100% (MV)
		2 cups (240 ml)	
		3 cups (360 ml)	
A-8 Popcorn	Popcorn	50 g	100% (MV)
		100 g	

1. Press the plus button to enter the program menu. Press the button repeatedly to select from 8 preset programs.
2. Confirm the selected program by pressing the on/off button (8).
3. Press the plus and minus buttons to enter the weight of the food.
4. Press the button (8) to start the program.

### Defrost programs

Place food on the low grill stand.

#### Defrost according to the time

1. Press the Time defrost button (4) to activate the function. The display shows 00:00.
2. Set the desired defrost time using the plus and minus buttons. The maximum value is 95 minutes.
3. Confirm the defrost start by pressing the on/off button (7).

#### Defrost according to the weight

1. Press the Weight defrost button (5) to activate the function. The display shows 100.
2. Use the plus and minus buttons to set the desired weight to be defrosted in the range from 100-2000 g.
3. Confirm the defrost start by pressing the on/off button (7).

## ADVANCED FUNCTIONS

### Timer function

1. Press the hour and minute setting button (6) once. The display shows 00:00.
2. Use the plus and minus buttons to set the time in the range from 5 seconds to 95 minutes.
3. Press the on/off button and confirm button (8) to start heating.
4. After the time has elapsed, a sound signal will be heard (5 beeps).

### Child lock function

1. To lock the appliance press and hold the button (7) for 3 seconds in a standby mode.
2. You will hear a sound signal and the display will show a symbol **⏏**, which indicates locking the appliance.
3. To unlock the appliance press and hold the button (7) for 3 seconds in a standby mode.
4. You will hear a sound signal and the symbol **⏏** will disappear.

### Note:

1. When the child lock is activated the appliance does not respond to handling.
2. Child lock can only be activated only in standby mode. When any of the heating functions is selected the child lock cannot be activated.

## CLEANING AND MAINTENANCE

Clean the appliance regularly to maintain a good appearance and reliability of the appliance. The modern design simplifies the maintenance to a minimum. Parts of the appliance which come in contact with food need to be cleaned regularly.

- Disconnect the power cord from the wall outlet or switch off the circuit breaker of the appliance before cleaning and maintenance.
- The inside of the appliance should not be hot, wait until the inside cools a little bit - the cleaning is easier when the inside is slightly warm.
- To clean the outside of the appliance use damp cloth, soft brush or fine sponge, then wipe it dry.
- To clean the interior of the appliance use damp cloth, soft brush or sponge. You can use warm water with a non-aggressive detergent when it is needed.
- Do not use abrasive cleaners or sharp metal scrapers to clean the glass door screen of the appliance, as they may scratch the surface or you might break the glass.
- Never leave aggressive or acidic substances (lemon juice, vinegar) on the enamelled, varnished or stainless parts.
- Do not use high-pressure cleaners or steam jets.
- The rotating glass plate and grill rack can be washed in a dishwasher.
- Allow all surfaces to dry properly before next use.

Surface	Detergents
The front of the appliance	<b>Hot soapy water:</b> Wash it with a damp cloth and then wipe it dry with a clean dry cloth. Do not use metal or glass scrapers.
The front part of the appliance with a stainless steel	<b>Hot soapy water:</b> Wash it with a damp cloth and then wipe it dry with a clean dry cloth. Remove all stains of scale, grease, starch protein (e.g. egg white) as soon as possible. These residues may cause corrosion. Cleaners designed for stainless steel can be purchased in specialized stores. Do not use metal or glass scrapers.
The interior	<b>Hot soapy water or a vinegar solution:</b> Wash it with a damp cloth and then wipe it dry with a clean dry cloth.  <b>If the interior is heavily fouled:</b> Do not use abrasives, sprays or any other aggressive cleaners. Steel wool, coarse sponge and cleaners for pans are also unsuitable, they can scratch the surface of the appliance. Allow the interior to dry properly.
Niches of the appliance	<b>Damp cloth:</b> Do not let any liquid to get inside the turntable motor.
Grill stand	<b>Hot soapy water:</b> Use cleaning products designed for stainless steel or wash them in a dishwasher.
Glass door screen	<b>Cleaning glass parts:</b> Wash it with a damp cloth and then wipe it dry with a clean dry cloth. Do not use metal or glass scrapers.
Sealing	<b>Hot soapy water:</b> Wash it only with a damp cloth, do not scrub the surface. Do not use metal or glass scrapers.

**Note:**

Unpleasant odours, e.g. after preparation of fish, are easy to get rid of. Add a few drops of lemon juice into a cup with water. Place a spoon into the cup, that will delay boiling. Place the cup on the turntable plate, the spoon should not touch the walls of the appliance. Turn on the microwave at maximum power for 1–2 minutes.

## INSTALLATION OF THE APPLIANCE

- **Defects caused by improper installation are not covered by the warranty.**
- Installation is the responsibility of the customer not the manufacturer.
- The manufacturer bears no responsibility for damage caused to people, animals or property due to incorrect installation.
- Placing the appliance into suitable furniture ensures its proper functionality.
- The appliance is installed in standardized kitchen furniture designed for built-in appliances or in properly adapted furniture of dimensions according to Fig. 1.
- The appliance can be installed under the worktop, as well as in the cabinet (Fig. 1).
- The kitchen furniture must be made of materials resistant to temperatures of at least 120 °C. Any materials and adhesives used must be resistant to heating in compliance with ČSN EN 60335-2-6. Materials and adhesives that are not in compliance with this standard may deform or loosen.
- All guards must be placed firmly in their appropriate place in a way they cannot be removed without using special tools.
- The rear board of the kitchen unit has to be removed in order to ensure appropriate air circulation around the appliance.
- If a hob is located above the appliance, there must be at least 50 mm gap between the two appliances.

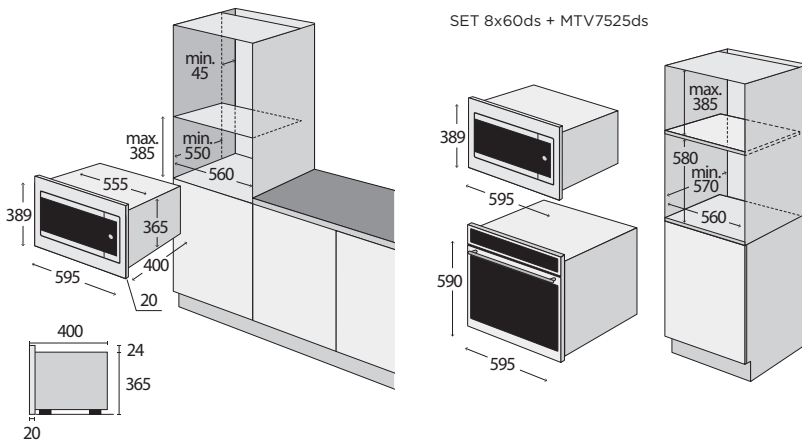

Fig. 1



### Connection to the mains

- Make sure the mains voltage and current protection correspond to the values on the rating plate of the appliance. We recommend using a separate outlet with a 16A circuit breaker.
- Only use grounded sockets.
- Do not use multiple sockets, plugs and extension cords. There is a risk of overheating.
- The plug of the power cord on the appliance must be freely accessible even after the installation.
- Changes in a connection may only be performed by a qualified professional.
- Electrical safety of the appliance can be guaranteed only if the protective terminal of the appliance is connected to the protective conductor of the mains.
- The manufacturer bears no responsibility for damage to persons or property as a result of missing or bad protective connection.
- The power cord must be positioned in a way it does not come into contact with hot parts of the appliance and it is not being deformed or excessively bent.

### When installing the appliance, follow these steps:

1. Remove all the packaging and marketing materials before first use.
2. The required dimensions of the cabinet for the installation are shown in Fig. 1. Due to effective air circulation the appliance must be located according to the dimensions shown in pictures and the cabinet must be designed that the air can circulate freely into the bottom part of the appliance. There must be at least 50 mm gap behind the rear wall of the appliance when it is the appliance installed.
3. Insert the machine on the edge of the cabinet and pass the power cord through the rear wall of the cabinet so its plug will be freely accessible after the installation.
4. Carefully insert the whole appliance into the cabinet at the chosen location. Be careful to avoid pinching the power cord.
5. Fasten the appliance to the cabinet by screwing two screws into the holes in the front wall of the frame of the appliance. Holes are visible after opening the oven door.
6. Plug the power cord into the wall outlet.

### Disassembling

If you disassemble the appliance, it is important to follow the steps in the correct order:

1. First, unplug the power cord from the mains (pull the plug or switch off the circuit breaker).
2. Loosen the fastening screws.
3. Slide out the appliance while carefully pull the power cord.

## TROUBLE SHOOTING

Malfunctions often have simple explanations. Please read the following notes before calling the after-sales service. Some of the malfunctions may be caused by improper use of the appliance.

The installation and repair of an electrical appliance may only be performed by a qualified professional. Repairs and manipulation with the appliance by an unauthorized person could be dangerous.

Defect description	Possible cause	Solution
The appliance does not work	Faulty circuit breaker	Check the circuit breaker in the switchboard if it is in a working condition.
	The power cord plug is not plugged in the wall outlet.	Plug the power cord plug in the wall outlet.
	Electrical power supply failure.	Check if the lights in the kitchen are working.
The appliance does not work. Display shows a symbol 	Child lock is activated	Deactivate the child lock (see paragraph Child lock).
Display shows a time 0:00	Electrical power supply failure.	Set the clock.
Microwave heating does not work	The door is not completely closed	Check the oven door if there are any impurities or food reminders.
Preparation of food using the microwave heating takes too long.	The selected microwave heating power is too low	Set a higher microwave heating power value.
	The portion of food is large	Double the portion of the food = double the heating time.
	The food is colder than usual	Mix or turn over the food during the heating process.
The turntable plate squeaks or rattles	Impurities in the area around the turntable plate	Thoroughly clean the rollers and the bottom of the appliance under the turntable plate.
Specific functions or heating power values cannot be set	Time, temperature or combined heating function cannot be set.	Select a different function.

## ENVIRONMENTAL PROTECTION

- Prefer recycling of packaging materials and old appliances.
- Package materials may be disposed of as sorted waste.
- Dispose the plastic bags made of polyethylene (PE) of as sorted waste.

### Recycling of the appliance at the end of its lifespan:



This appliance is labelled in accordance with European Directive 2012/19/EU concerning used electrical and electronic appliances (waste electrical and electronic equipment – WEEE). The symbol on the product or its packaging indicates that this product may not be treated as household waste. It is necessary to take it to a container park for the recycling of electrical and electronic equipment. By ensuring the correct disposal of this appliance you will help prevent potential negative consequences for the environment and human health, which could otherwise result from inappropriate disposal of this product. Disposal must be performed in accordance to the regulations for waste disposal. For more detailed information about recycling of this appliance see the authorized local office or service for household waste disposal or the shop, where you purchased the appliance.



**CZ**

**Seznam servisních míst**

**SK**

**Zoznam servisných stredísk**

**PL**

**Wykaz punktów serwisowych**



## Česká republika

Název	Ulice	PSČ	Město	Telefon	E-mail
Jindřich Valenta CONCEPT	Vysokomýtská 1800	565 01	Choceň	+420 465 471 400	servis@my-concept.cz

## Slovenská republika

Názov	Ulica	PSČ	Mesto	Telefón	E-mail
ELKO Valenta Slovakia, s.r.o.	Hurbanova 1563/23	911 01	Trenčín	+421 326 583 465	info@my-concept.sk

## Polska

Nazwa	Ulica	Kod	Miasto	Telefon	E-mail
Concept Polska sp. z o.o.	Ostrowskiego 30	53-238	Wrocław	+48 713 390 444	servis@my-concept.pl

# concept

**CZ**

**Jindřich Valenta – Concept**

Vysokomýtská 1800, 565 01 Choceň

Tel. +420 465 471 400

[www.my-concept.cz](http://www.my-concept.cz)

**SK**

**ELKO Valenta – Slovakia, s.r.o.**

Hurbanova 1563/23, 911 01 Trenčín

Tel.: +421 326 583 465

[www.my-concept.sk](http://www.my-concept.sk)

**PL**

**CONCEPT POLSKA sp. z o.o.**

Ostrowskiego 30, 53-238 Wrocław

Tel.: +48 713 390 444

[www.my-concept.pl](http://www.my-concept.pl)

**LV**

**Verners VT Ltd.**

Piedrujas iela 5a, Rīga, Latvia

Tel. +371 67021021

e-pasts: [info@verners.lv](mailto:info@verners.lv), [www.verners.lv](http://www.verners.lv)