

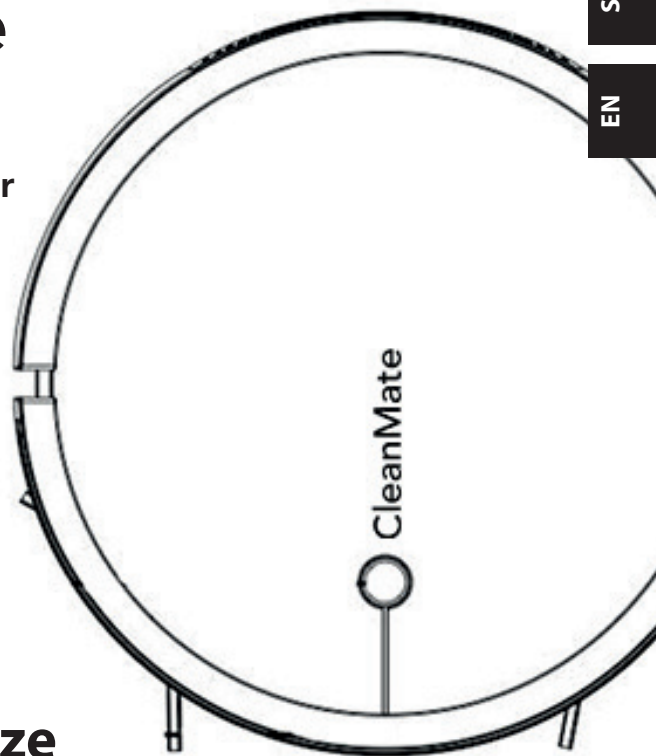

Robot Vacuum Cleaner

Robotický vysavač

Robotický vysávač



CZ

SK

EN

Návod k obsluze Návod na použitie User manual

Model RV500 series

verze 4.20

Obsah

Obsah balení	2
Bezpečnostní instrukce.	3
Popis vysavače	4
Popis příslušenství.	4
Příprava před uklízením	6
Automatická nabíjecí základna	7
Nabíjení baterie	7
Obsluha vysavače	8
Výběr uklízacího režimu	8
Nastavení hodin	10
Nastavení plánovače úklidu.	10
Nastavení odloženého startu	11
Čištění a údržba	12
Prachová nádoba se zásobníkem vody	14
Výměna baterie	15
LED kontrolka.	15
Hlasový průvodec a zvukový signál vysavače.	15
FAQ (často kladené otázky)	16
Technické údaje	17
TUYA Smart aplikace	17



Prohlášení o shodě. Výrobek odpovídá požadavkům Evropské unie (EU).



Veškeré elektrické a elektronické výrobky musí být likvidovány odděleně od komunálního odpadu prostřednictvím určených sběrných míst. Ekologická likvidace tohoto zařízení je zajištěna v rámci kolektivního systému Retela (www.retela.cz).

Použité baterie nebo akumulátory nepatří do netříděného odpadu, můžete je bezplatně odevzdávat na mnoha místech, která jsou označena jako „místa zpětného odběru“ společností ECOBAT (www.ecobat.cz).



Značka ZELENÝ BOD je ochrannou známkou. Označení obalu značkou ZELENÝ BOD znamená, že za tento obal byl uhrazen finanční příspěvek organizaci zajišťující zpětný odběr a využití obalového odpadu v souladu se Směrnicí ES 94/62 (www.ekokom.cz).

OBSAH BALENÍ

- Robotický vysavač
- Baterie (uvnitř vysavače)
- Nabíjecí základna
- Adaptér
- boční kartáček
- Ochranná páska
- Dálkové ovládání
- Mop z mikrovlákna
- Návod

Bezpečnostní instrukce

Pečlivě si prostudujte návod k obsluze před používáním výrobku a ponechte si jej pro další použití, abyste předešli případným zraněním či zničení výrobku.

- Výrobek je určen pouze pro domácí použití a uvnitř budov. Používejte výrobek při běžných pokojových teplotách v rozmezí 0°C až 30°C (ne nižších či vyšších).
- Výrobek je elektrické zařízení. Nesmí být používán ve vlhkých či mokřích prostorách. Při kontaktu s vlhkem se zničí vnitřní elektronické vybavení výrobku. Nepoužívejte výrobek k úklidu okolo bazénů.
- Před použitím výrobku odklidte všechny nevhodné předměty z podlahy. Musíte odklidit všechny věci, které by se mohli zamotat do rotačního kartáče či by mohli ucpat sací otvor na spodu výrobku jako jsou např. kreditní karty, kabely, oblečení, části hraček a her atd.
- Výrobek není hračka, nenechte děti si s ním hrát nebo jej obsluhovat bez dozoru odpovědné osoby.
- Nesedejte si ani nestoupejte na výrobek. Nenechávejte děti či domácí mazlíčky bez dozoru s výrobkem.
- Nevysávejte hořící nedopalky cigaret, doutnajících popel apod.
- Nepoužívejte vysavač pro uklízení hořlavých a vysoce těkavých látek jako je např. benzín či líh.
- Nikdy nezakrývejte větrací otvory vysavače, předejdete tak zničení výrobku.
- Nepoužívejte rozbítý či poničený výrobek.
- S vysavačem používejte pouze originální baterii, adaptér a automatickou nabíjecí základnu od výrobce vysavače.
- Automatickou nabíjecí základnu ani adaptér nepoužívejte venku a ve vlhku, může dojít k úrazu elektrickým proudem.
- Pokud máte vlhké ruce, nedotýkejte se adaptéru, kabelu ani el. zástrčky.
- Dodržujte zásady platné pro bezpečné používání elektrických přístrojů, abyste předešli případným zraněním či jinému nebezpečí.
- Igelitové obaly ukládejte mimo dosah dětí.
- Pokud vysavač nepoužíváte delší dobu, i přesto jej nabíjete min. 1x měsíčně, jinak dojde k snížení životnosti baterie.
- Před čištěním vysavače a jeho součástí vypněte nejprve výrobek vypínačem na jeho horní straně.
- Pokud máte v domácnosti schody nebo jiné vyvýšené prostory, při prvním použití výrobku jej sledujte a v případě nutnosti použijte fyzickou překážku, aby se výrobek nedostal ke hraně schodiště (v případě zaoblených hran schodů, tmavých podlah apod. mohou hůře reagovat senzory na spodní straně výrobku).
- Nikdy nepoužívejte výrobek bez vložené nádoby na prach a filtru. Může dojít ke zničení výrobku.
- Po skončení úklidu s mopem ihned sundejte mop z vysavače a vylijte přebytečnou vodu ze zásobníku.

Popis vysavače

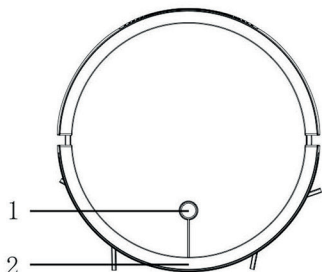

1. Hlavní vypínač / START-STOP tlačítko + LED kontrolka
2. Non-Collided senzor nárazníku
3. Hnací kolo
4. Senzor proti pádu

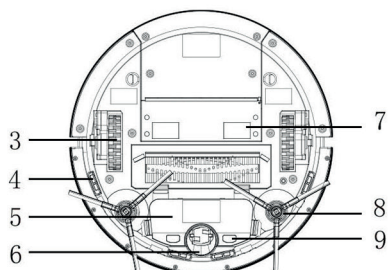

5. Kryt baterie
6. Přední vodící kolo
7. Prachová nádobka
8. Boční kartáček
9. Nabíjecí kontakty

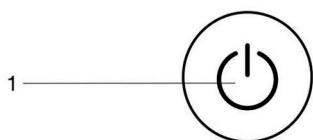

1. Tlačítko Hlavní vypínač a zároveň START-STOP

Nabíjecí základna

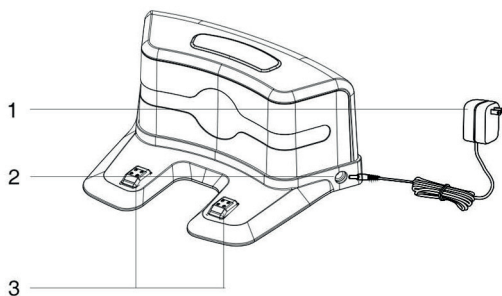

1. Adaptér
2. Konektor adaptéru
3. Nabíjecí kontakty

Prachová nádobka

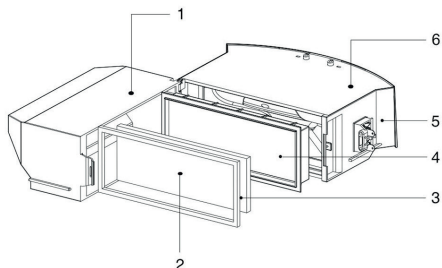

1. Zásobník na nečistoty
2. Filtr na hrubé nečistoty
3. Těsnění
4. HEPA filtr
5. Sací motor
6. Kryt sacího motoru

Příslušenství

Dálkové ovládání

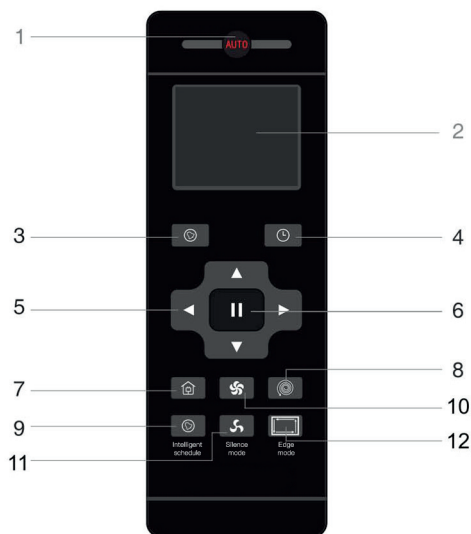

1. Tlačítko AUTO
2. Displej
3. Tlačítko PLÁNOVAČ ÚKLIDU (SCHEDULING)
4. Tlačítko NASTAVENÍ HODIN (aktuální čas)
5. Tlačítka směrů
6. Tlačítko PAUZA
7. Tlačítko CHARGING
8. Tlačítko SPOT
9. Tlačítko ODLOŽENÝ START (Easy Scheduling)
10. Tlačítko SÁNÍ (zvýšení výkonu)
11. Tlačítko SÁNÍ (snížení výkonu)
12. Tlačítko EDGE (podél rohů)

CZ

Ochranná páska

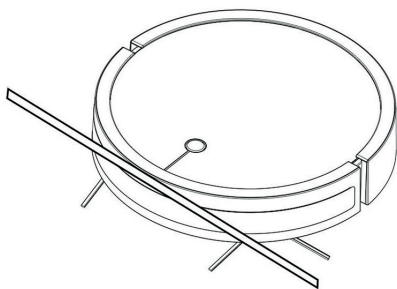

Součástí balení je ochranná páska na nárazník. Pásku můžete nalepit na nárazník robota, abyste eliminovali poškození jemného nábytku či předmětů v domácnosti.

Příprava před uklízením

- Před uklízením odklidte z podlahy předměty, které se dají snadno převrhnout a předměty, které by se mohli namotat na rotační a boční kartáče (např. vázy, kabely atd.).

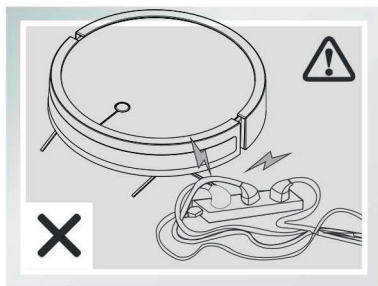

- Zahňte třásně koberce pod koberec a nenechávejte na podlaze žádné oblečení, závěsy, přehozy atd.

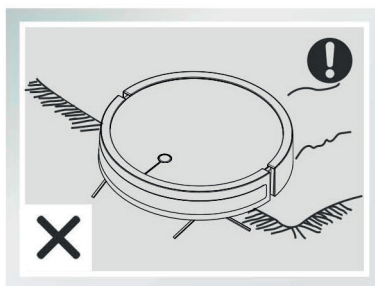

- Zablokujte vysavači přístup do míst, kde by se mohl zachytit.

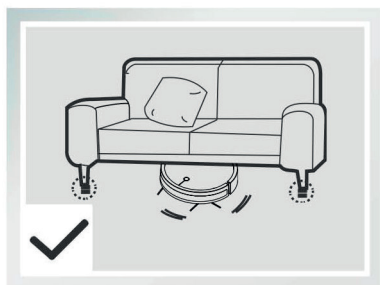

- Uvolněte prostor podlahy při úklidu, aby došlo k úklidu všech míst podlahy.

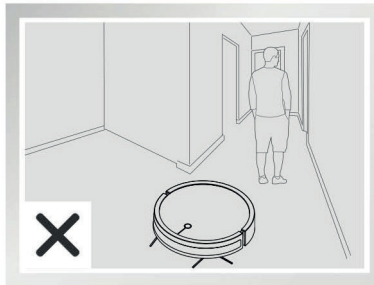
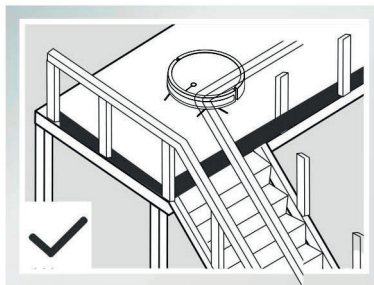

Automatická nabíjecí základna

Umístěte a zapojte základnu v uklízené místnosti

- Základnu umístěte přímo ke zdi (stojná noha základny se musí zdi dotýkat) a prostor okolo základny nalevo a napravo musí být alespoň 1 m a před základnou alespoň 2 m (viz obrázek). Doporučujeme umístit základnu na tvrdou podlahu, ne na koberec, z důvodu správného napojení vysavače na kontakty základny.
- Připojte základnu do el. sítě pomocí adaptéru, který je součástí balení. Nejprve zapojte adaptér do konektoru na boku základny, a poté zapojte adaptér do el. zásuvky.
- Nenechávejte okolo základny volně ležet žádné kabely, ani kabel od adaptéru.
- Po zapojení základny do el. sítě je připravena k nabíjení vysavače.

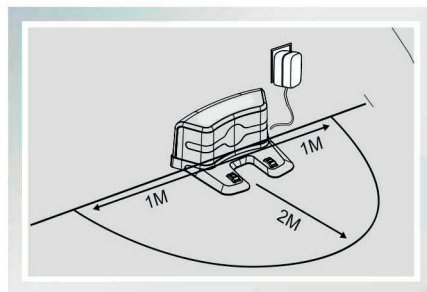
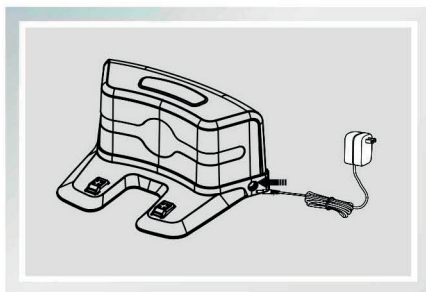

Nabíjení baterie

UPOZORNĚNÍ! Před prvním použitím vysavače nechte baterii plně nabít.

Nabíjení před prvním použitím

- Zapněte vysavač Hlavním vypínačem.
- Položte robotický vysavač do nabíjecí základny. Nabíjecí kontakty vysavače se musí dotýkat nabíjecích kontaktů základny.
- LED kontrolka začne blikat růžově - baterie se nabíjí.
- Baterie se musí plně nabít, než budete vysavač používat. Baterie je plně nabitá, pokud LED kontrolka svítí modře.
- Pro lepší činnost baterie doporučujeme nechat poprvé baterii nabíjet 12 hodin.

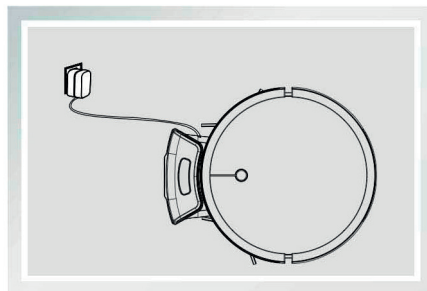

UPOZORNĚNÍ! Při nabíjení baterie sundejte mokrý mop z vysavače a vylijte zbylou vodu ze zásobníku.

Obsluha vysavače

ZAHÁJENÍ ÚKLIDU

- Zapněte vysavač Hlavním vypínačem na těle vysavače. Tlačítko přidržte několik sekund, dokud se nerozsvítí LED modře.
- Stiskněte znovu krátce Hlavní vypínač/START na vysavači nebo tlačítko AUTO na dálkovém ovládní. Vysavač zahájí automatický úklid podlah.

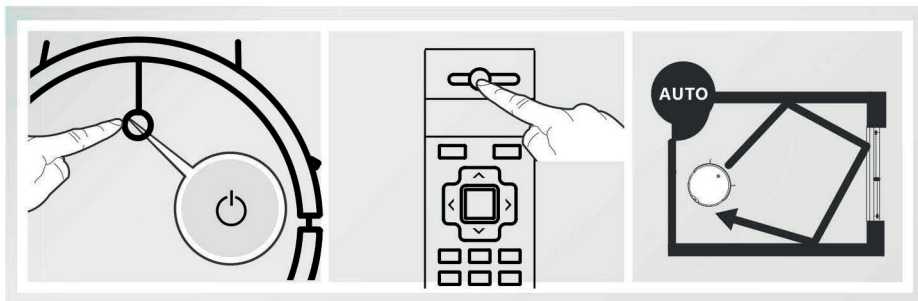

- Pro výběr jiného uklízení režimu postupujte dle instrukcí dále v návodu.
- Vysavač se může v průběhu úklidu občas zastavit, neboť kalkuluje další pohyb v průběhu automatického úklidu.

UPOZORNĚNÍ! Pokud potřebujete vysavač vypnout, přidržte Hlavní vypínač několik sekund, dokud nezhasne LED kontrolka a vysavač 1x pípne.

PAUZA

- Stiskem Hlavního vypínače /START na těle robota nebo tlačítkem PAUZA na dálkovém ovládní přerušíte úklid.
- Stiskem tlačítka AUTO na dálkovém ovládní bude robot pokračovat v úklidu.

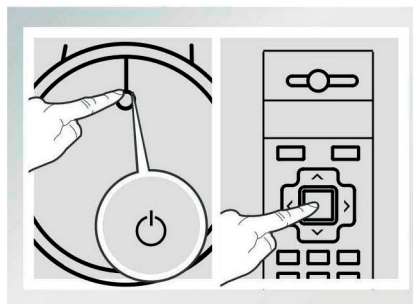

VÝBĚR ÚKLÍZECÍHO REŽIMU

Vysavač nabízí několik druhů uklízení režimů, které můžete navolit pomocí dálkového ovládní.

TIP:

Při zvolení režimu AUTO vysavač uklidí celou plochu podlahy.

Vysavač musí být zapnutý Hlavním vypínačem a kontrolka LED musí svítit modře, aby vysavač mohl začít uklízet.

Režim AUTO

Při výběru režimu AUTO bude vysavač uklízet celou plochu podlahy střídáním různých druhů pohybů. Je tak zajištěn komplexní úklid.

Zvýšení/snížení sacího výkonu

Pomocí dálkového ovládání můžete nastavit vyšší či nižší sací výkon. Při nižším sacím výkonu je robot tišší a spotřebuje méně energie. Vyšší sací výkon je vhodné použít při úklidu koberců.

1. Pro zvýšení sacího výkonu stiskněte tlačítko SÁNÍ (zvýšení sacího výkonu)
2. Pro snížení sacího výkonu stiskněte tlačítko SÁNÍ (snížení sacího výkonu)

Po skončení úklidu se robot vždy vrací do továrního nastavení sacího výkonu.

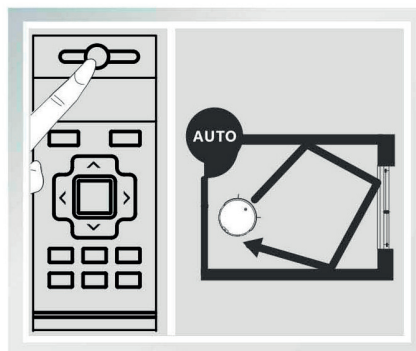

CZ

Režim SPOT

Při výběru režimu SPOT bude vysavač uklízet prostor o průměru 2 m. Nejprve od středu k okrajům a poté od okrajů ke středu prostoru. Po skončení úklidu se vysavač zastaví v místě, kde úklid zahájil.

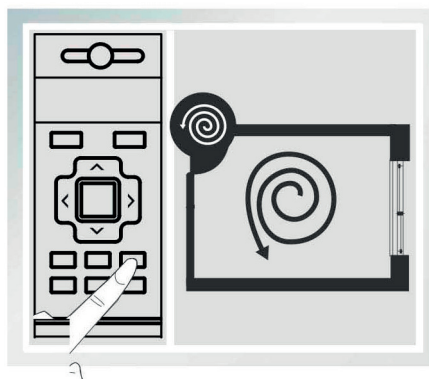

Režim EDGE

Při výběru režimu EDGE bude vysavač uklízet podél stěn, rohů a nábytku. Po skončení úklidu se vrátí zpět do nabíjecí základny.

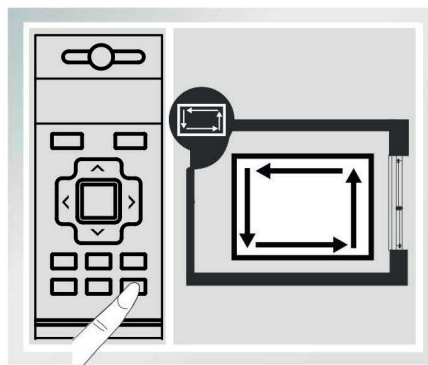

Tlačítko CHARGING

Při vybití baterie se vysavač sám vrátí do nabíjecí základny, pokud je zapnutá a umístěná v uklízené místnosti.

Stiskem tlačítka CHARGING na dálkovém ovládní přerušíte úklid a vysavač začne hledat nabíjecí základnu.

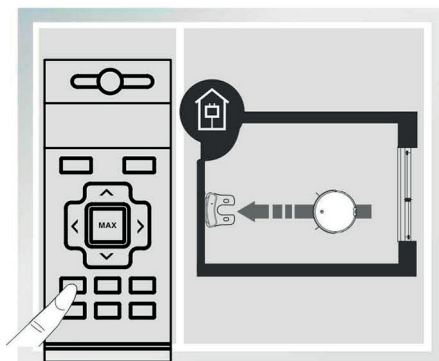

NASTAVENÍ HODIN (aktuální čas)

- Stiskněte tlačítko NASTAVENÍ HODINY na dálk. ovládní. Začne blikat ikona hodin na displeji.
- Stiskem šipky nahoru či dolů nastavíte správnou hodinu.
- Stiskněte šipku doprava a začne blikat ikona minut.
- Stiskem šipky nahoru či dolů nastavíte správné minuty.
- **Nastavení hodin potvrďte stiskem tlačítka NASTAVENÍ HODIN.** Správný čas je uložen.

UPOZORNĚNÍ! Při nastavování hodin, plánovače úklidu i odloženého startu musíte dálkovým ovládním mířit na vysavač z max. vzdálenosti 2 m. Nezakrývejte IR senzor v přední části dálkového ovládní.

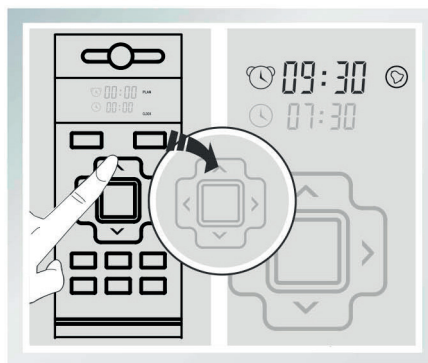
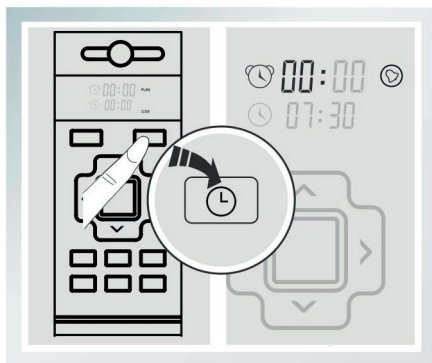

UPOZORNĚNÍ! Po výměně baterií v dálkovém ovládní musíte opět nastavit hodiny.

NASTAVENÍ PLÁNOVAČE ÚKLIDU

- Stiskněte tlačítko **PLÁNOVAČ ÚKLIDU** na dálk. ovládní. Začne blikat ikona hodin na displeji.
- Stiskem šipky nahoru či dolů nastavíte správnou hodinu.
- Stiskněte šipku doprava a začne blikat ikona minut.
- Stiskem šipky nahoru či dolů nastavíte správné minuty.
- **Nastavení plánovače potvrďte stiskem tlačítka PLÁNOVAČ ÚKLIDU.**
- Při nastavování plánovače musíte dálk. ovládním mířit na vysavač z max. vzdálenosti 2 m. Nezakrývejte IR senzor v přední části dálk.o ovládní. Po uložení odlož. startu vysavač 1x pípne.

VYSAVAČ BUDE UKLÍZET KAŽDÝ DEN VE STEJNÝ ČAS, KTERÝ JSTE ULOŽILI DO PLÁNOVAČE.

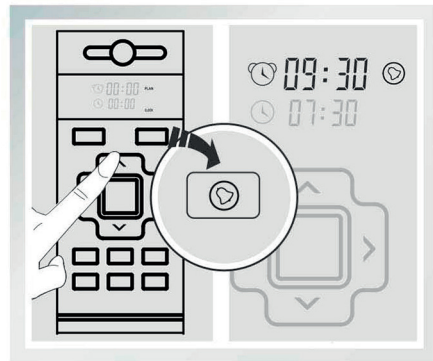
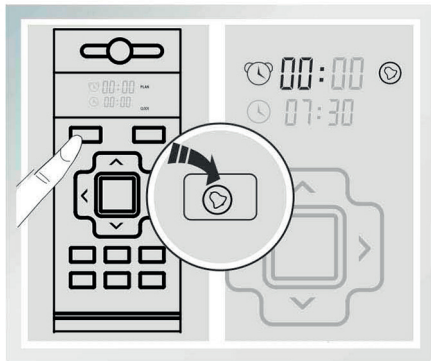

NASTAVENÍ ODLOŽENÉHO STARTU

- Ujistěte se, že jste nastavili správný čas na dálkovém ovládní.
- Stiskněte tlačítko **ODLOŽENÝ START** na dálkovém ovládní. Vysavač začne uklízet za 24 hodin od aktuálního času.
- Jedná se o jednorázový úklid, vysavač nebude uklízet opakovaně, pokud opět nenastavíte odložený start pomocí dálkového ovládní.

UPOZORNĚNÍ! Při nastavování odloženého startu musíte dálkovým ovládním mířit na vysavač z max. vzdálenosti 2 m. Nezakrývejte IR senzor v přední části dálkového ovládní. Po uložení odloženého startu vysavač 1x pípne.

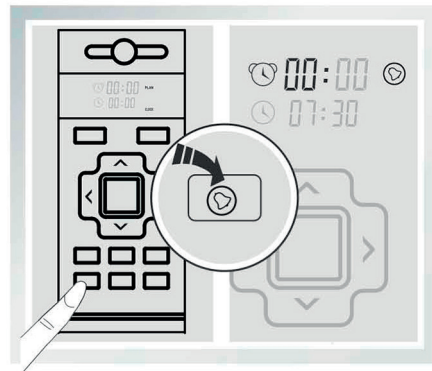

ZRUŠENÍ PLÁNOVAČE ÚKLIDU ČI ODLOŽENÉHO STARTU

Stiskněte a přidržte po dobu 3 sekund tlačítko PLÁNOVAČ ÚKLIDU nebo tlačítko ODLOŽENÝ START na dálkovém ovládní, podle toho, které nastavení chcete zrušit. Dálkové ovládní musí mířit přímo na vysavač a nesmí být zakrytý IR senzor dálkového ovládní.

UPOZORNĚNÍ! Po výměně baterií v dálkovém ovládní musíte opět nastavit plánovač úklidu.

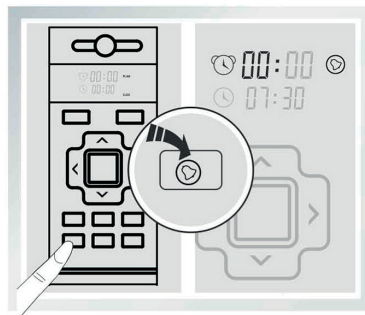
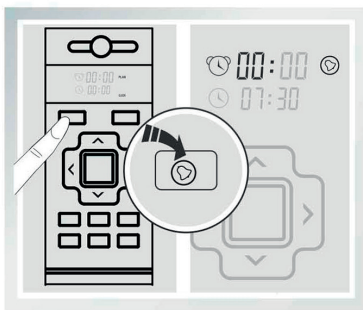

ČIŠTĚNÍ A ÚDRŽBA

Aby vysavač CleanMate fungoval vždy správně, je zapotřebí dodržovat jeho pravidelné čištění a údržbu. Před čištěním vysavače jej vypněte Hlavním vypínačem.

Po skončení každého úklidu proveďte následující jednoduchou údržbu vysavače:

- Vysypte nádobku na prach a očistěte prachový filtr.
- Zkontrolujte, zda je čistý sací otvor.
- Očistěte boční kartáčky a rotační kartáč od namotaných vlasů a dalších nečistot.
- Zkontrolujte, zda jsou větrací otvory na zadní straně vysavače čisté, bez jakýchkoliv nečistot či jiných předmětů.
- Zkontrolujte, zda jsou senzory proti pádu vysavače na jeho spodní straně čisté, bez jakýchkoliv nečistot či jiných předmětů.

PRACHOVÁ NÁDOBK A FILTR

- Ujistěte se, že je vysavač vypnut Hlavním vypínačem.
- Stiskněte tlačítko a vysuňte prachovou nádobku z vysavače směrem dozadu.
- Otevřete prachovou nádobku odjištěním zámku na jejím levém boku.
- Vysypte obsah nádobky do koše na odpady. Nádobku můžete vytřít vlhkým hadříkem.
- Vyndejte z nádobky filtr a očistěte jej vyklepáním nebo vysátím. Filtr nečistěte vodou.
- Vložte zpět do nádobky filtr, zavřete pevně nádobku a vložte ji zpět do vysavače.

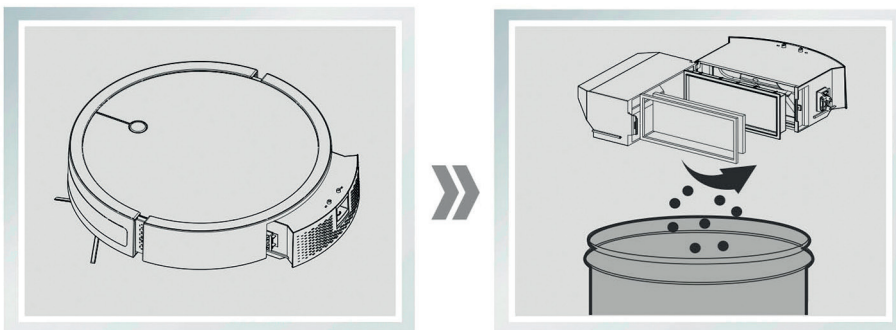

UPOZORNĚNÍ! Nikdy nepoužívejte vysavač bez nádobky či vloženého filtru. Může dojít ke zničení výrobku. Filtr vyměňte za nový každé 3 měsíce, při jeho mechanickém poškození ihned.

HLAVNÍ KARTÁČ

- Ujistěte se, že je vysavač vypnut Hlavním vypínačem.
- Kartáč je chráněn ochrannou mřížkou. Uchopte přední část mřížky a odklopte ji směrem vzhůru.
- Vyjměte kartáč ven z vysavače a jednoduše odstraňte vlasy a další nečistoty.
- Před umístěním kartáče na původní místo suchým hadříkem vyčistěte sací otvor a prostor pro umístění kartáče ve vysavači.
- Umístěte kartáč zpět do vysavače. Nejprve jednu stranu kartáče s hranolkem vložte do uchycení kartáče, a poté volně položte druhou stranu kartáče do vysavače. Nakonec zavřete ochrannou mřížku kartáče, dokud neuslyšíte zacvaknutí „click“.

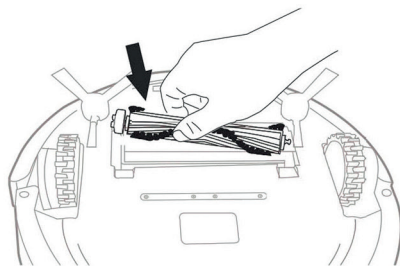
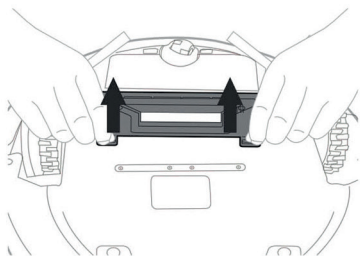

CZ

BOČNÍ KARTÁČKY

- Ujistěte se, že je vysavač vypnut Hlavním vypínačem.
- Uchopte boční kartáček a tahem směrem vzhůru jej vyndejte z vysavače.
- Odstraňte namotané vlasy a další nečistoty. Poté jej nasadte pevně zpět do vysavače.
- Stejným způsobem očistěte i druhý boční kartáček.

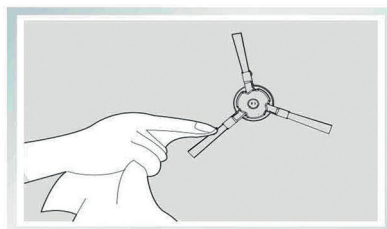

SENZORY

- Ujistěte se, že je vysavač vypnut Hlavním vypínačem.
- Očistěte 4 senzory na spodní straně vysavače od prachu a dalších nečistot jemným, suchým hadříkem či vatovou tyčinkou.

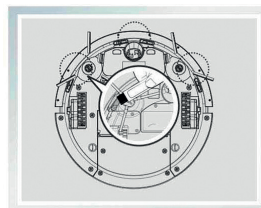

PŘEDNÍ VODÍCÍ KOLEČKO

- Ujistěte se, že je vysavač vypnut Hlavním vypínačem.
- Očistěte kolečko od namotaných vlasů a dalších nečistot, aby se volně točilo.

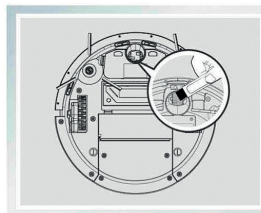

NABÍJECÍ KONTAKTY

- Ujistěte se, že je vysavač vypnut Hlavním vypínačem a nabíjecí základnu odpojte od elektrické sítě.
- Očistěte nabíjecí kontakty na vysavači i nabíjecí základně jemným, suchým hadříkem, případně jej jemně navlhčete čistým lihem.

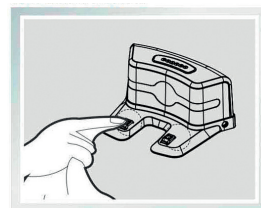

PRACHOVÁ NÁDOBKA SE ZÁSObNÍKEM VODY

Součástí prachové nádoby je také zásobník na vodu, který je umístěn v horní části nádoby. Vysavač můžete použít zároveň na vytírání, pokud do zásobníku nalijete čistou vodu. Voda prokápává skrze knoty do mopu.



DOPLNĚNÍ VODY DO ZÁSObNÍKU

- Vysuňte prachovou nádobku ven z vysavače.
- Na horní straně zásobníku na nečistoty je gumové víčko.
- Odklopte víčko zásobníku na vodu na straně, kde je zobrazena šipka.
- Nalijte opatrně do zásobníku čistou měkkou vodu.
- Pevně zavřete víčko zásobníku na vodu, aby se voda nevylila.

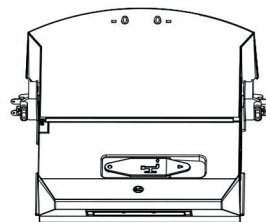

UPOZORNĚNÍ! Pokud máte tvrdou vodu, používejte do vysavače vodu destilovanou.

UPOZORNĚNÍ! Do zásobníku nalévejte pouze čistou vodu, bez jakýchkoliv mycích přípravků. Přípravek můžete jemně nanést na mop z mikrovlákna.

UMÍSTĚNÍ MOPU NA VYSAVAČ

- Otočte vysavač spodní stranou vzhůru.
- Za koly vysavače jsou suché zipy.
- Umístěte mop do zadní části vysavače tak, aby byly vykrojené části mopu umístěny za hnacími koly. Mop se nesmí dotýkat kol, neboť by vysavač špatně jezdil po podlaze.
- Přimáčkněte mop k suchým zipům.
- Po skončení čištění vyperte mop ručně, nebo jej můžete vyprat v pračce, bez použití aviváže.
- Nechte mop uschnout na rovném povrchu. Nesušte mop v sušičce prádla.
- Po skončení úklidu ihned sundejte mokrý mop z robotického vysavače a nenechte jej ležet na podlaze.

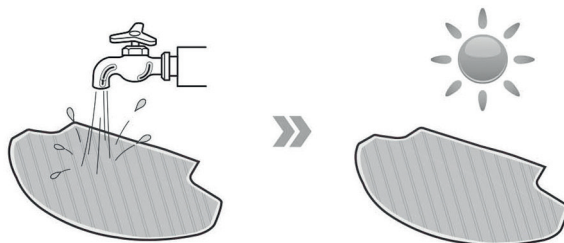

DŮLEŽITÉ UPOZORNĚNÍ

Pokud nebudete vysavač delší dobu používat (14 dní a více), nechte baterii plně nabit, a poté ji vyndejte z vysavače ven a uskladněte ji na suchém, tmném a čistém místě. Pokud by baterie zůstala ve vysavači, dochází k jejímu vybíjení a snížení životnosti.

VÝMĚNA BATERIE

- Vypněte vysavač Hlavním vypínačem a otočte jej spodní stranou vzhůru.
- Opatrně odklopte kryt baterie. **POZOR** - na krytu baterie jsou připájené nabíjecí kontakty, které jsou spojené s vysavačem. Kontakty se nesmí poškodit či odlomit.
- Vyjměte opatrně baterii ven z vysavače směrem vzhůru.
- Rozpojte konektor od baterie ve vysavači.
- Vložte do vysavače novou baterii a zapojte konektor od baterie do vysavače.
- Při zavírání krytu baterie dejte pozor, abyste nezmáčkli drátky od baterie do krytu.
- Kryt musí pořádně zapadnout, zatlačte na něj, dokud neuslyšíte „Click“.
- Použitou baterii zlikvidujte na místech tříděného odpadu, nevyhazujte ji do komunálního odpadu.

LED kontrolka

Barva LED kontrolky	Význam
Růžová pulzuje	Nabíjení
Modrá svítí	Baterie je nabitá
Modrá bliká	Výběr režimu úklidu
Červená bliká	Error (problém)
Červená svítí	Baterie je vybitá
Modrá svítí/pulzuje	Probíhá úklid

Hlasový průvodce a zvukový signál vysavače

Pokud vysavač vyhodnotí nějaký problém a potřebuje Vaši asistenci, informuje vás o tom hlasový průvodce či vydá zvukový signál (pípání) a LED kontrolka bude blikat červeně. Po vyřešení situace stiskněte vždy krátce Hlavní vypínač.

Číslo	Pípnutí	Informace	Řešení
1	o	Vysavač je zaseknutý	Přeneste jej na volný prostor a stiskněte tlačítko AUTO
2	oo	Prachová nádobka	Nádobka je špatně umístěná ve vysavači nebo je hodně znečištěná včetně filtru.
3	ooo	Hnací kolo nebo boční kartáčky	Kola či boční kartáčky jsou zanesené nečistotou. Vyčistěte je.
4	oooo	Senzory proti pádu	Vyčistěte senzory od prachu a nečistot.

FAQ (často kladené otázky)

Situace	Důvod	Řešení
Vysavač se nenabíjí	Vysavač se špatně spojil s nabíjecí základnou.	Zkontrolujte, zda se nabíjecí kontakty vysavače dotýkají kontaktů na základně. Očistěte kontakty na vysavači i základně. Položte vysavač do základny ručně.
	Základna nenabíjí	Zkontrolujte, zda je základna správně připojená s adaptérem a el. zásuvkou. Zkontrolujte, zda jde el. proud.
	Baterii nelze nabít.	Reaktivujte baterii. Položte ručně vysavač do nabíjecí základny a nechte jej připojený 3 minuty. Poté jej odendejte z nabíjecí základny a opět jej položte do základny na 3 minuty. Toto opakujte celkem 3x. Nakonec nechte vysavač nabíjet 3-5 hodin, dokud LED kontrolka nesvíí modře.
Vysavač přestal uklízet	Vysavač je uvíznutý nebo se zamotal do kabelů či jiných předmětů.	Umístěte vysavač na volný prostor a očistěte jej od namotaných předmětů. Vypněte a zapněte jej Hlavním vypínačem.
Vysavač se vrací do základny příliš brzy	Pokud je baterie vybitá, vysavač se jede nabít.	Jedná se o normální stav a vše je v pořádku.
	Pokud jste zvolili jiný režim než AUTO, po jeho dokončení se vrací do základny nebo se zastaví.	Jedná se o normální stav a vše je v pořádku.
Vysavač nezačal pracovat v nastavený čas.	Vysavač je vypnutý.	Zapněte vysavač Hlavním vypínačem.
	Baterie je vybitá.	Vysavač musí být plně nabitý a v nabíjecí základně, aby začal pracovat v nastavený čas.
	Sací otvor, kartáče nebo kola jsou znečištěné.	Vyčistěte robota od všech nečistot, aby mohl pracovat. Postupujte dle návodu na údržbu vysavače a jeho částí.
Dálkové ovládání nefunguje. Jeho funkčnost je nastavena na vzdálenost max. 5 m ve volném prostoru.	Baterie v ovládání jsou vybité.	Vyměňte baterie za nové a umístěte je do ovládání správnou polaritou.
	Vysavač je vypnutý nebo je vybitá baterie.	Zkontrolujte, zda je vysavač zapnutý a nechte plně nabít baterii.
	Vysílací senzor je znečištěný.	Jemným suchým hadříkem očistěte senzor v přední části dálkového ovládání.
	Jiné zařízení blokuje signál od dálkového ovládání.	V okolí je jiné zařízení, které blokuje signál od dálkového ovládání k vysavači. Ovládejte vysavač z menší vzdálenosti.

Technické údaje

- Adaptér 20 Vdc 1000 mA
- Vstupní napětí 100 - 240 V~, 50-60 Hz
- Nabíjení 4 hod.
- Baterie Li-ION 2200 mAh
- Výdrž baterie 80-100 minut
- Spotřeba 30 W
- Hlučnost 65 dB
- Nádoza na prach 500 ml
- Zásobník na vodu 170 ml
- Dálk. ovládání IR s dosahem až 5 m
- Baterie v DO 2 ks typ LR03, AAA
- Rozměry 34,5 cm (průměr)
- Výška 8 cm
- Senzory 15 x IR
- Váha 3,5 kg
- Rozměry obalu 48 x 40 x 11,5 cm

CZ

TUYA SMART aplikace

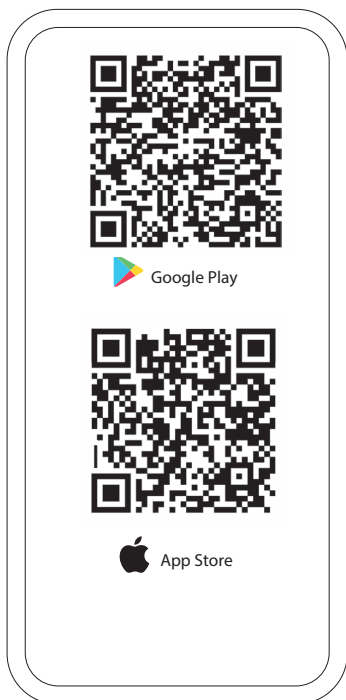

Stáhněte aplikaci TUYA do chytrého telefonu na Google Play nebo Apple App store. Případně naskenujte výše uvedený QR kód.

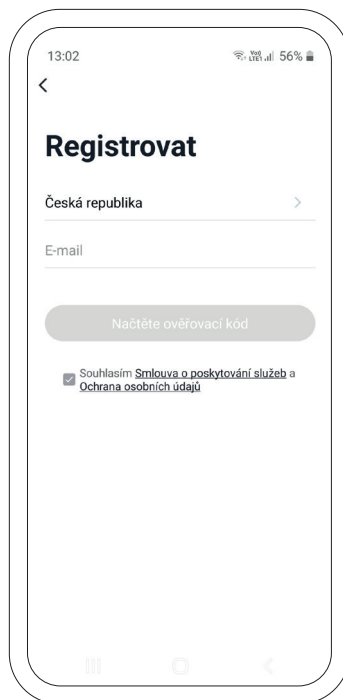

Pro nové uživatele se nejprve zaregistrujte do aplikace TUYA a vytvořte si nový účet. Pokud již aplikaci TUYA máte, přihlaste se existujícím účtem do aplikace TUYA.

TUYA SMART aplikace

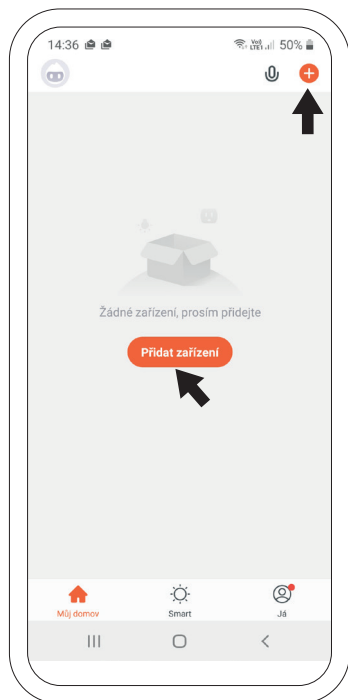

Otevřete aplikaci TUYA a stiskněte tlačítko „+“ v horní části displeje nebo stiskněte tlačítko Přidat zařízení „Add device“.

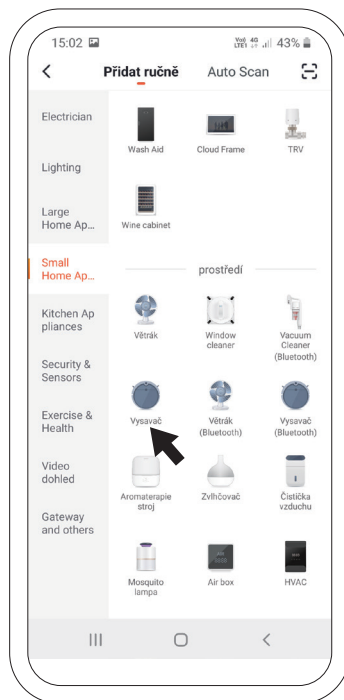

Klikněte vlevo na sekci Malé domácí spotřebiče „Small Home appliances“ a vyberte z nabídky Vysavač „Robot vacuum“.

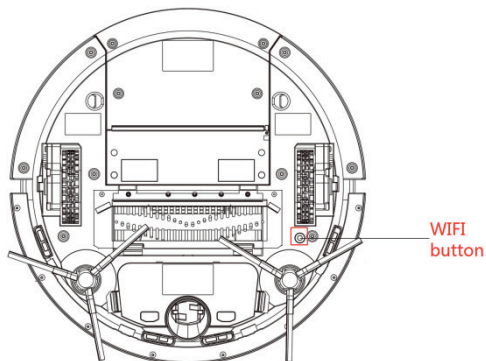

Na spodní straně robota stiskněte WiFi restovací tlačítko. LED kontrolka na těle robota začne rychle blikat.

TUYA SMART aplikace

CZ

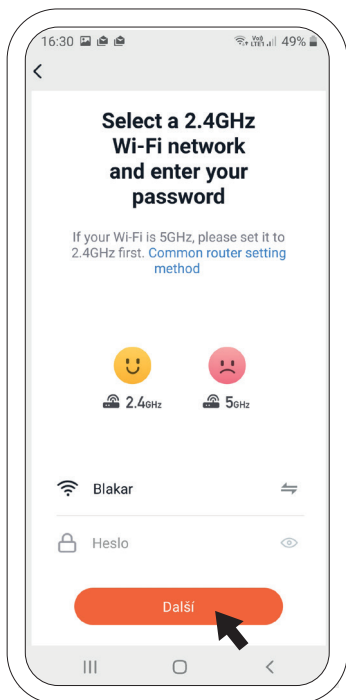

Vyberte vaši WiFi síť, vložte heslo k vaší WiFi síti a potvrďte. Aplikace je určena pouze pro síť 2,4 GHz.

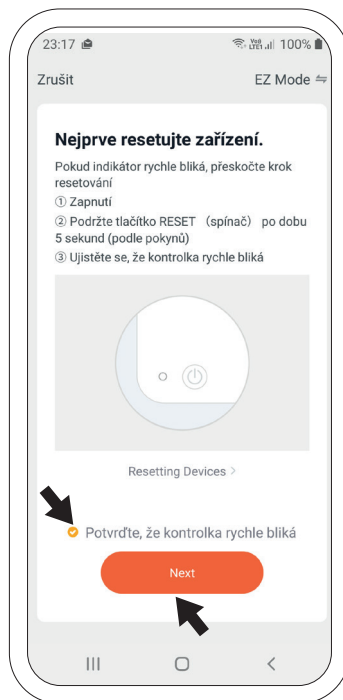

Režim párování ponechte „EZ Mode“. Potvrďte, že kontrolka rychle bliká „Confirm indicator rapidly blink“ a stiskněte tlačítko další „Next“.

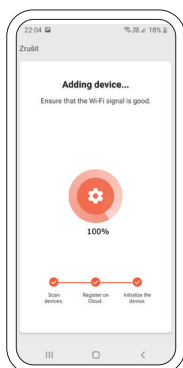

Aplikace se nyní automaticky připojí k robotickému vysavači a LED kontrolka na vysavači přestane blikat, bude konstantně svítit.

U aplikace dochází k aktualizacím. Uvedené obrázky jsou ilustrativní a mohou se lišit. Postupujte dle informací na obrazovce telefonu. Způsob připojení se může měnit, proto doporučujeme sledovat stránky www.cleanmate.cz

Obsah

Obsah balenia	20
Bezpečnostné inštrukcie	21
Popis robota	22
Popis príslušenstva	23
Príprava pred upratovaním	24
Automatická nabíjacia základňa	25
Nabíjanie batérie	25
Obsluha robota	26
Výber upratovacieho režimu	26
Nastavenie hodín	28
Nastavenie plánovača upratovania	28
Nastavenie odloženého štartu	29
Čistenie a údržba	30
Prachová nádobka so zásobníkom vody	32
Výmena batérie	33
LED kontrolka	33
Hlasový sprievodca a zvukový signál vysávače	33
FAQ (často kladené otázky)	34
Technické údaje	35
TUYA smart aplikácie	35



Vyhľadanie o zhode. Výrobok spĺňa požiadavky Európskeho spoločenstva (EÚ).



Všetky elektrické a elektronické výrobky musia byť likvidované oddelene od komunálneho odpadu prostredníctvom určených zberných miest. Ekologická likvidácia tohto zariadenia je zaistená v rámci kolektívneho systému SEWA (www.sewa.sk).

Použitie batérie alebo akumulátory nepatrí do netriedeného odpadu, môžete ich bezplatne odovzdávať na mnohých miestach, ktoré sú označené ako „miesta spätného odberu“ spoločnosťou SEWA (www.sewa.sk).



Značka ZELENÝ BOD je ochrannou známkou. Označenie obalu značkou ZELENÝ BOD znamená, že za tento obal bol uhradený finančný príspevok organizácii zaisťujúce spätný odber a využitie odpadu z obalov v súlade so Smernicou ES 94/62 (www.sewa.sk).

- OBSAH BALENIA**
- Robotický vysávač
 - Batéria (vnútri vysávača)
 - Nabíjacia základňa
 - Adaptér
 - Bočná kefka
 - Ochranná páska
 - Diaľkové ovládanie
 - Mop z mikrovlákna
 - Návod

Bezpečnostné inštrukcie

Starostlivo si preštudujte návod na obsluhu pred používaním výrobku a ponechajte si ho pre ďalšie použitie, aby ste predišli prípadným zraneniam či zničeniu výrobku.

- Výrobok je určený iba pre domáce použitie a vo vnútri budov. Používajte výrobok pri bežných izbových teplotách v rozmedzí 0 ° C až 30 ° C (nie nižších či vyšších).
- Výrobok je elektrické zariadenie. Nesmie byť používaný vo vlhkých či mokrých priestoroch. Pri kontakte s vlhkom sa zničí vnútorné dosky vybavenia výrobku. Nepoužívajte výrobok k upratovaniu okolo bazénov.
- Pred použitím výrobku pozbierajte nevhodné predmety z podlahy. Musíte odpratáť všetky veci, ktoré by sa mohli zamotať do rotačnej kefy či by mohli upchať sací otvor na spodu výrobku ako sú napr. Kreditné karty, káble, oblečenie, časti hračiek a hier atď.
- Výrobok nie je hračka, nenechajte deti si s ním hrať alebo ho obsluhovať bez dozoru zodpovednej osoby.
- Nesadajte si ani nestúpajte na výrobok. Nenechávajte deti či domácich miláčikov bez dozoru s výrobkom.
- Nevysávajte horiace ohorky cigariet, tlejúci popol a pod.
- Nepoužívajte vysávač pre upratovanie horľavých a vysoko prchavých látok ako je napr. Benzín alebo lieh.
- Nikdy nezakrývajte vetracie otvory vysávača, predídete tak zničeniu výrobku.
- Nepoužívajte rozbitý či zničený výrobok.
- S vysávačom používajte len originálnu batériu, adaptér a automatickú nabíjaciu základňu od výrobcu vysávača.
- Automatickú nabíjaciu základňu ani adaptér nepoužívajte vonku a vo vlhku, môže dôjsť k úrazu elektrickým prúdom.
- Pokiaľ máte vlhké ruky, nedotýkajte sa adaptéra, kábla ani el. zástrčky.
- Dodržiavajte zásady platné pre bezpečné používanie elektrických prístrojov, aby ste predišli prípadným zraneniam či inému nebezpečenstvu.
- Igelitové obaly ukladajte mimo dosahu detí.
- Pokiaľ vysávač nepoužívate dlhšiu dobu, aj napriek tomu ho nabíjajte min. 1x mesačne, inak dôjde k zníženiu životnosti batérie.
- Pred čistením vysávača a jeho súčasťou vypnite najprv výrobok vypínačom na jeho hornej strane.
- Ak máte v domácnosti schody alebo iné vyvýšené priestory, pri prvom použití výrobku ho sledujte a v prípade nutnosti použite fyzickú prekážku, aby sa výrobok nedostal ku hrane schodiska (v prípade zaoblených hrán schodov, tmavých podláh a pod. Môžu horšie reagovať senzory na spodnej strane výrobku).
- Nikdy nepoužívajte výrobok bez vlozenej nádoby na prach a filtra. Môže dôjsť k zničeniu výrobku.
- Po skončení upratovania s mopom ihneď zložte mop z vysávača a vylejte prebytočnú vodu zo zásobníka.

Popis robota

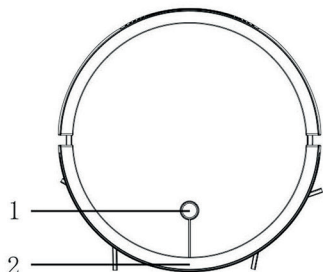

1. Hlavný vypínač / START-STOP tlačidlo + LED kontrolka
2. Non-Collided senzor nárazníka
3. Hnacie koleso
4. Senzor proti pádu

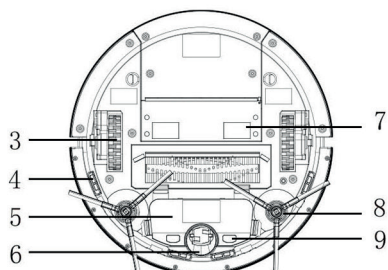

5. Kryt batérie
6. Predné vodiace koleso
7. Prachová nádobka
8. Bočná kefka
9. Nabíjací kontakty

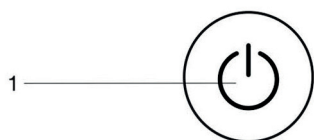

1. Tlačidlo Hlavný vypínač a zároveň START-STOP

Nabíjacia základňa

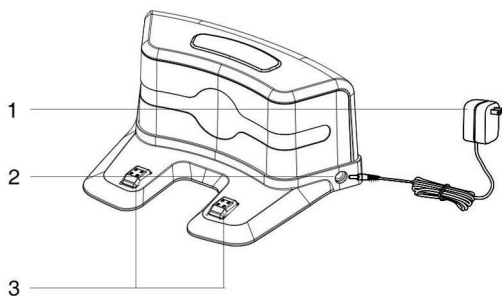

1. Adaptér
2. Konektor adaptéra
3. Nabíjací kontakty

Prachová nádobka

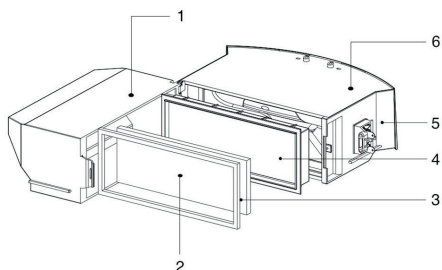

1. Zásobník na nečistoty
2. Filter na hrubé nečistoty
3. Tesnenie
4. HEPA filter
5. Sací motor
6. Kryt sacieho motora

Príslušenstvo

Dialkové ovládanie

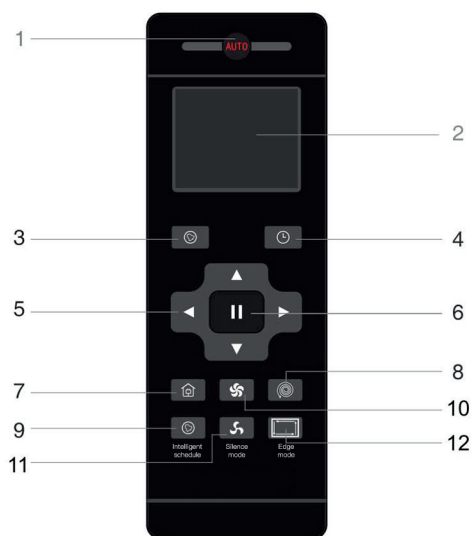

1. Tlačidlo AUTO
2. Displej
3. Tlačidlo PLÁNOVAČ UPRATOVANIA
4. Tlačidlo HODINY (nastavení času)
5. Tlačidlá smerov
6. Tlačidlo PAUZA
7. Tlačidlo CHARGING
8. Tlačidlo SPOT
9. Tlačidlo ODLOŽENÝ ŠTART
10. Tlačidlo SANIE (zvýšenie výkonu)
11. Tlačidlo SANIE (zníženie výkonu)
12. Tlačidlo EDGE (pozdĺž rohov)

SK

Ochranná páska

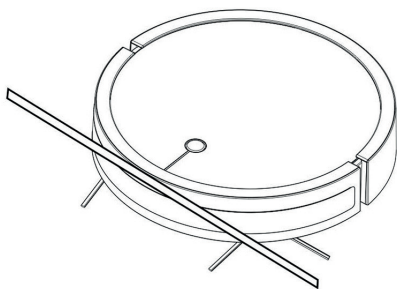

Súčasťou balenia je ochranná páska na nárazník. Pásku môžete nalepiť na nárazník robota, aby ste eliminovali poškodenia jemného nábytku či predmetov v domácnosti.

Príprava pred upratovaním

- Pred upratovaním odpracte z podlahy predmety, ktoré sa dajú ľahko prevrátiť a predmety, ktoré by sa mohli namotať na rotačné a bočné kefy (napr. vázy, káble atď.).
- Zahrňte strapce koberce pod koberec a nenechávajte na podlahe žiadne oblečenie, závesy, prikrývky atď.

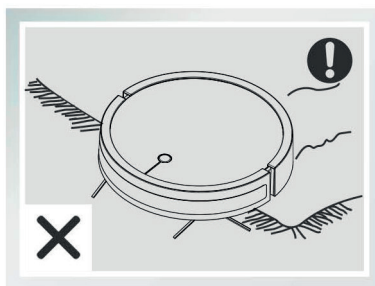
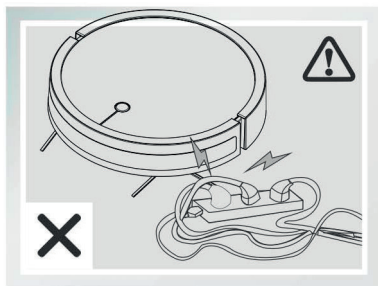

- Zablokujte robotovi prístup do miest, kde by sa mohol zachytiť.
- Uvoľnite priestor podlahy pri upratovaní, aby došlo k upratovaniu všetkých miest podlahy.

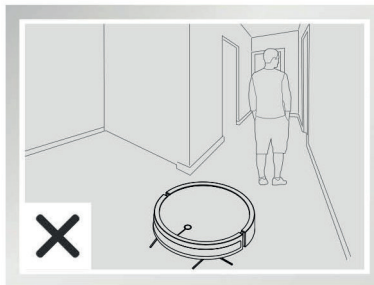
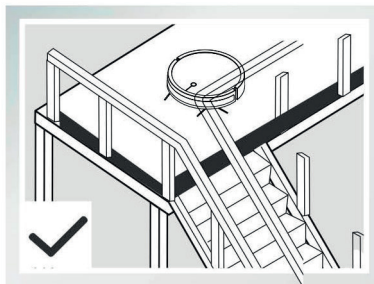
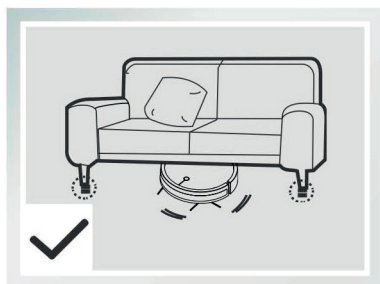

Automatická nabíjacia základňa

Umiestnite a zapojte základňu v čistenej miestnosti

- Základňu umiestnite priamo k stene (stojné noha základne sa musí steny dotýkať) a priestor okolo základne naľavo a napravo musí byť aspoň 1 m a pred základňou aspoň 2 m (viď obrázok). Odporúčame umiestniť základňu na tvrdú podlahu, nie na koberec, z dôvodu správneho napojenia vysávača na kontakty základne.
- Pripojte základňu do el. siete pomocou adaptéra, ktorý je súčasťou balenia. Najprv zapojte adaptér do konektora na boku základne, a potom zapojte adaptér do el. zásuvky.
- Nenechávajte okolo základne voľne ležať žiadne káble, ani kábel od adaptéra.
- Po zapojení základne do el. siete je základňa pripravená.

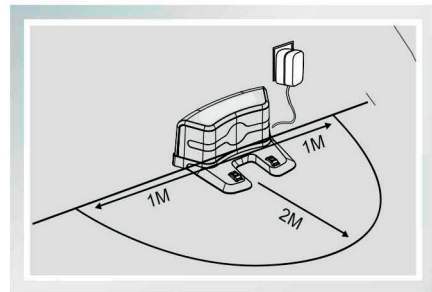
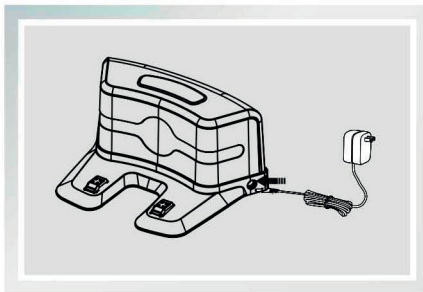

Nabíjanie batérie

UPOZORNENIE! Pred prvým použitím vysávača nechajte batériu úplne nabiť.

Nabíjanie pred prvým použitím

- Zapnite vysávač Hlavným vypínačom.
- Položte robotický vysávač do nabíjacej základne. Nabíjacie kontakty vysávača sa musí dotýkať nabíjacích kontaktov základne.
- LED kontrolka začne blikať ružovo - batérie sa nabíja.
- Batérie sa musí plne nabiť, než budete vysávač používať. Batéria je plne nabitá, ak LED kontrolka svieti na modro.
- Pre lepšiu činnosť batérie odporúčame nechať prvýkrát batériu nabíjať 12 hodín.

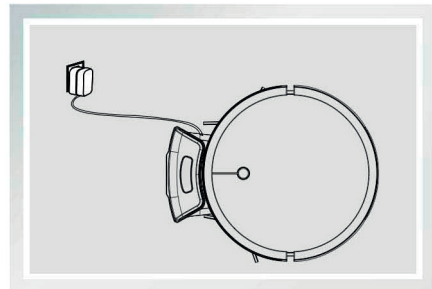

UPOZORNENIE! Pri nabíjaní batérie zložte mokrý mop z vysávača a vyljte zvyšnú vodu zo zásobníka.

Obsluha robota

ZAČIATOK UPRATOVANIA

- Zapnite robota Hlavným vypínačom na tele robota. Tlačidlo podržte niekoľko sekúnd, kým sa nerozsvieti LED modro.
- Stlačte znova krátko Hlavný vypínač/START na robotovi alebo tlačidlo AUTO na diaľkovom ovládaní. Robot zaháji automatické upratovanie podláh.

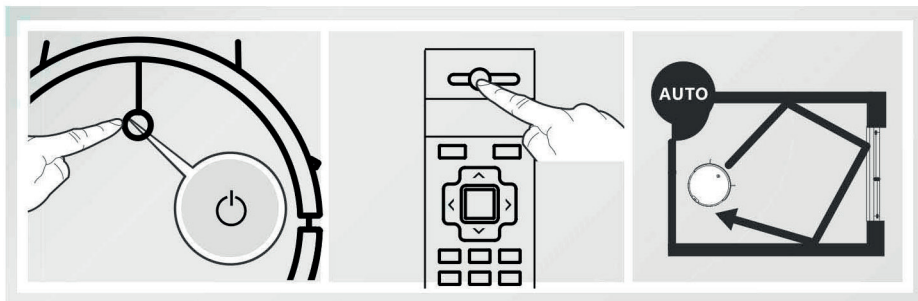

- Pre výber iného upratovacieho režimu postupujte podľa inštrukcií ďalej v návode.
- Robot sa môže v priebehu upratovania občas zastaviť, lebo kalkuluje ďalší pohyb v priebehu automatického upratovania.

UPOZORNENIE! Ak potrebujete robot vypnúť, podržte Hlavný vypínač niekoľko sekúnd, kým nezhasne LED kontrolka a robot 1x pípne.

PAUZA

- Stlačením Hlavného vypínača/START na tele robota alebo tlačidlom PAUZA na diaľkovom ovládaní prerušíte upratovanie.
- Stlačením tlačidla AUTO na diaľkovom ovládaní bude robot pokračovať v upratovaní.

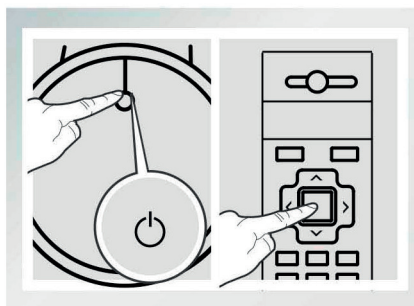

VÝBER UPRATOVACIEHO REŽIMU

Robot ponúka niekoľko druhov upratovacích režimov, ktoré môžete navoliť pomocou diaľkového ovládania.

TIP:

Pri zvolení režimu AUTO robot uprace celú plochu podlahy.

Robot musí byť zapnutý Hlavným vypínačom a kontrolka LED musí svietiť na modro, aby robot mohol začať upratovať.

Režim AUTO

Pri výbere režime AUTO bude robot upratovať celú plochu podlahy striedaním rôznych druhov pohybu. Je tak zaistené komplexné upratovanie.

Zvýšenie / zníženie sacieho výkonu

Pomocou diaľkového ovládania môžete nastaviť vyšší alebo nižší sací výkon. Pri nižšom sacom výkone je robot tichší a spotrebuje menej energie. Vyšší sací výkon je vhodný použiť pri upratovaní kobercov.

1. Pre zvýšenie sacieho výkonu stlačte tlačidlo SANIE (zvýšenie sacieho výkonu)
2. Pre zníženie sacieho výkonu stlačte tlačidlo SANIE (zníženie sacieho výkonu)

Po skončení upratovania sa robot vždy vracia do továrenského nastavenia sacieho výkonu.

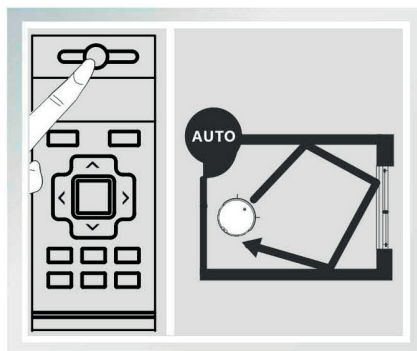

SK

Režim SPOT

Pri výbere režimu SPOT bude robot upratovať priestor s priemerom 2 m. Najprv od stredu k okrajom a potom od okrajov k stredu priestoru. Po skončení upratovania sa robot zastaví v mieste, kde upratovanie zahájil.

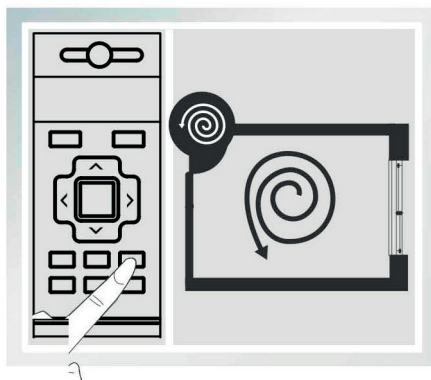

Režim EDGE

Pri výbere režimu EDGE bude robot upratovať pozdĺž stien, rohov a nábytku. Po skončení upratovania sa vráti späť do nabíjacej základne.

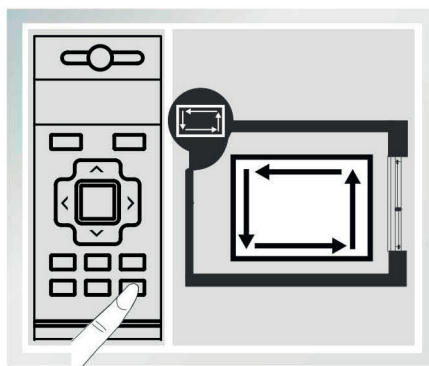

Tlačidlo CHARGING

Pri vybití batérie sa robot sám vráti do nabíjacej základne, ak je zapnutá a umiestnenie v čistenej miestnosti.

Stlačením tlačidla CHARGING na diaľkovom ovládaní prerušíte upratovanie a robot začne hľadať nabíjajúcu základnu.

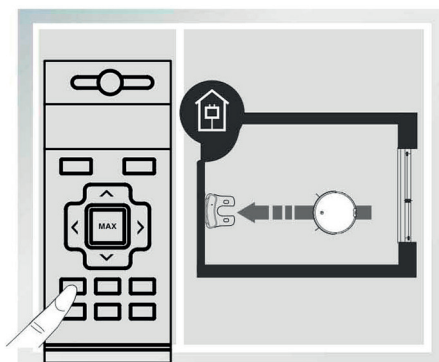

NASTAVENIE HODÍN (aktuálny čas)

- Stlačte tlačidlo NASTAVENIE HODÍN na diaľk. ovládaní. Začne blikať ikona hodín na displeji.
- Stlačením šípky nahor alebo nadol nastavíte správnu hodinu.
- Stlačte šípku doprava a začne blikať ikona minút.
- Stlačením šípky nahor alebo nadol nastavíte správne minúty.
- **Nastavenie hodín potvrdíte stlačením tlačidla NASTAVENIE HODÍN.** Správny čas je uložený.

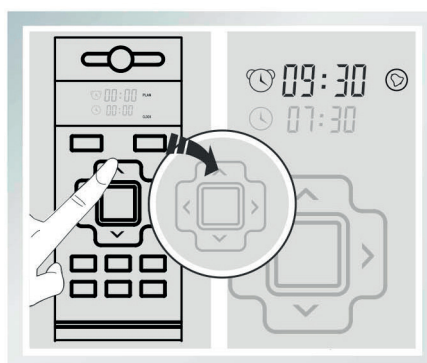
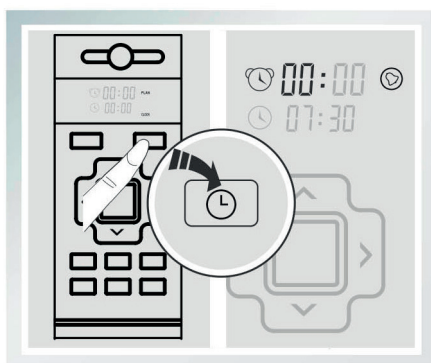

UPOZORNENIE! Pri nastavovaní hodín, plánovača upratovania aj odloženého štartu musíte diaľkovým ovládaním mieriť na vysávač z max. vzdialenosti 2 m. Nezakrývajte IR senzor v prednej časti diaľkového ovládania.

UPOZORNENIE! Po výmene batérií v diaľkovom ovládaní musíte opäť nastaviť hodiny.

NASTAVENIE PLÁNOVAČE UPRAŤOVANIA

- Stlačte tlačidlo PLÁNOVAČ UPRAŤOVANIA na diaľk. ovládaní. Začne blikať ikona hodín na displeji.
- Stlačením šípky nahor alebo nadol nastavíte správnu hodinu.
- Stlačte šípku doprava a začne blikať ikona minút.
- Stlačením šípky nahor alebo nadol nastavíte správne minúty.
- **Nastavenie plánovača potvrdíte stlačením tlačidla PLÁNOVAČ UPRAŤOVANIA.**
- Plánovač upratovania je uložený.
- Pri nastavovaní plánovača musíte diaľk. ovládaním mieriť na vysávač z max. vzdialenosti 2 m. Nezakrývajte IR senzor v prednej časti diaľk. ovládania. Po uložení vysávač 1x pípne.

Vysávač bude upratovať každý deň v rovnakom čase, ktorý ste uložili do plánovania.

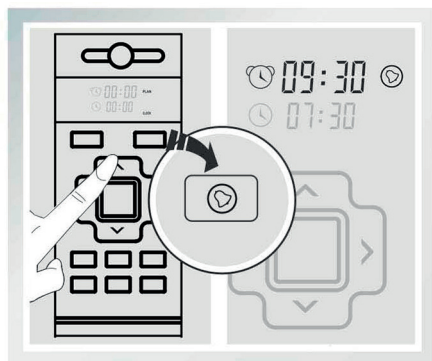
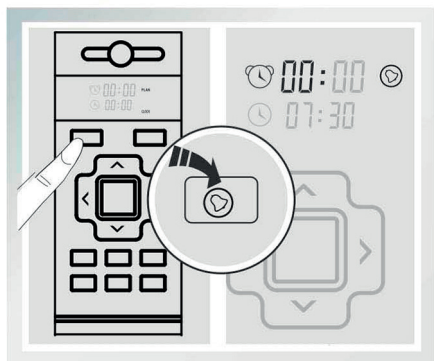

SK

NASTAVENIE ODLOŽENÉHO ŠTARTU

- Uistite sa, že ste nastavili správny čas na diaľkovom ovládaní.
- Stlačte tlačidlo ODLOŽENÝ ŠTART na diaľkovom ovládaní. Robot začne upratovať za 24 hodín od aktuálneho času.
- Jedná sa o jednorazové upratovanie, robot nebude upratovať opakovane, ak opäť nenastavíte odložený štart pomocou diaľkového ovládania.
- **UPOZORNENIE!** Pri nastavovaní odloženého štartu musíte diaľkovým ovládaním mieriť na vysávač z max. vzdialenosti 2 m. Nezakrývajte IR senzor v prednej časti diaľkového ovládania. Po uložení odloženého štartu vysávač 1x pípne.

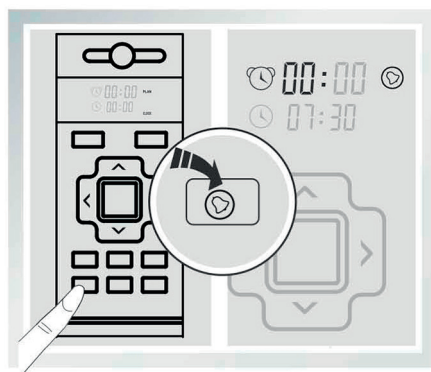

ZRUŠENIE PLÁNOVAČA UPRAŤOVANIA ČI ODLOŽENÉHO ŠTARTU

Stlačte a pridržite na 3 sekundy tlačidlo plánovač upratovania alebo odložený štart na diaľkovom ovládaní, podľa toho, ktoré nastavenia chcete zrušiť. Nezakrývajte IR senzor v prednej časti diaľkového ovládania.

UPOZORNENIE! Po výmene batérií v diaľkovom ovládaní musíte opäť nastaviť plánovač upratovania.

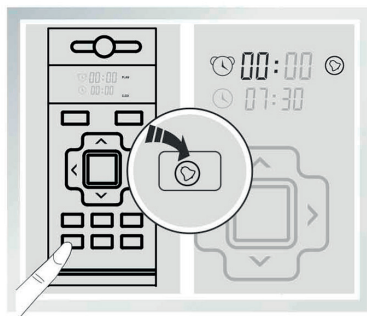
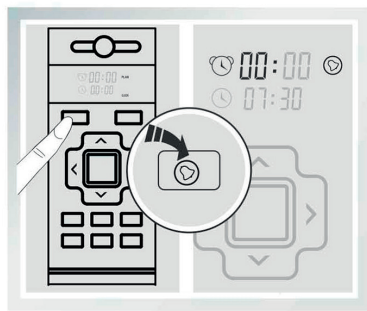

ČISTENIE A ÚDRŽBA

Aby robot CleanMate fungoval vždy správne, je potrebné dodržiavať jeho pravidelné čistenie a údržbu. Pred čistením vysávača ho vypnite Hlavným vypínačom.

Po skončení každého upratovania vykonajte nasledujúcu jednoduchú údržbu robota:

- Vysypte nádobku na prach a očistite prachový filter.
- Skontrolujte, či je čistý sací otvor.
- Očistite bočné kefy a rotačnú kefa od namotaných vlasov a ďalších nečistôt.
- Očistite bočné kefy a rotačnú kefa od namotaných vlasov a ďalších nečistôt.
- Skontrolujte, či sú vetracie otvory na zadnej strane robota čisté, bez akýchkoľvek nečistôt či iných predmetov.
- Skontrolujte, či sú senzory proti pádu robota na jeho spodnej strane čisté, bez akýchkoľvek nečistôt či iných predmetov.

PRACHOVÁ NÁDOBK A FILTER

- Uistite sa, že je robot vypnutý Hlavným vypínačom.
- Stlačte tlačidlo a vysuňte prachovú nádobku z vysávača smerom dozadu.
- Otvorte prachovú nádobku odistením zámku na jej ľavom boku.
- Vysypte obsah nádobky do koša na odpady. Nádobku môžete vytrieť vlhkou handričkou.
- Vyberte z nádobky filter a očistite ho vyklepaním alebo vysatím. Filter nečistite vodou.
- Vložte späť do nádobky filter, zatvorte pevne nádobku a vložte ju späť do robota.

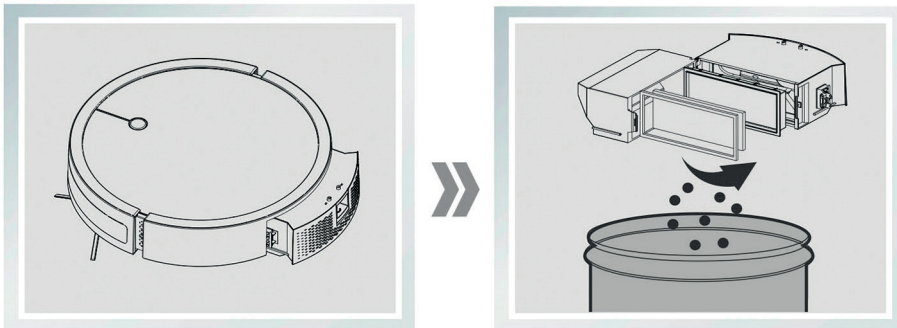

UPOZORNENIE! Nikdy nepoužívajte robot bez nádobky či vloženého filtra. Môže dôjsť k zničeniu výrobku. Filter vymeňte za nový každé 3 mesiace, pri jeho mechanickom poškodení ihneď.

HLAVNÁ KEFA

- Uistite sa, že je robot vypnutý Hlavným vypínačom.
- Kefa je chránená ochrannou mriežkou. Uchopte prednú časť mriežky a odkopol ju smerom nahor.
- Vyberte kefa von z robota a jednoducho odstráňte vlasy a ďalšie nečistoty.
- Pred umiestnením kefy na pôvodné miesto suchou handričkou vyčistite sací otvor a priestor pre umiestnenie kefy v robotovi.
- Umiestnite kefu späť do robota. Najprv jednu stranu kefy s hranolom vložte do uchytenia kefy, a potom voľne položte druhú stranu kefy do robota. Nakoniec zatvorte ochrannú mriežku kefy, kým nebudete počuť zacvaknutie „click“.

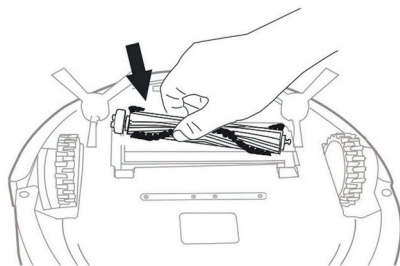
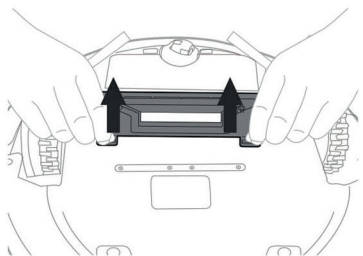

SK

BOČNÉ KEFKY

- Uistite sa, že je robot vypnutý Hlavným vypínačom.
- Uchopte bočnú kefkú a ťahom smerom nahor ho vyberte z robota.
- Očistite namotané vlasy a potom ho nasadte pevne späť do robota.
- Rovnakým spôsobom očistite aj druhú bočnú kefkú.

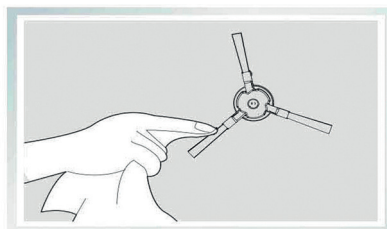

SENZORY

- Uistite sa, že je robot vypnutý Hlavným vypínačom.
- Očistite 4 senzory na spodnej strane robota od prachu a ďalších nečistôt jemnou, suchou handričkou alebo vatovou tyčinkou.

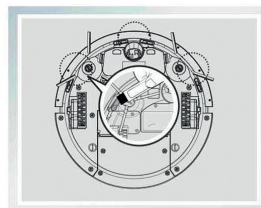

PREDNÉ VODIACE KOLIESKO

- Uistite sa, že je robot vypnutý Hlavným vypínačom.
- Očistite koliesko od namotaných vlasov a ďalších nečistôt, aby sa voľne točilo.

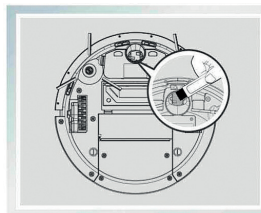

NABÍJACÍ KONTAKTY

- Uistite sa, že je robot vypnutý Hlavným vypínačom a nabíjaciu základňu odpojte od elektrickej siete.
- Očistite nabíjacie kontakty na robotovi aj nabíjacej základni jemnou, suchou handričkou, prípadne ho jemne navlhčíte čistým liehom.

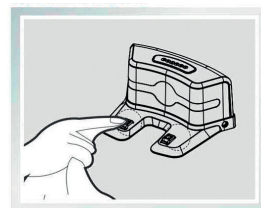

PRACHOVÁ NÁDOBKA SE ZÁSObNÍKOM VODY

Súčasťou prachovej nádoby je tiež zásobník na vodu, ktorý je umiestnený v hornej časti nádoby. Robot môžete použiť zároveň na vytieranie, ak do zásobníka nalejete čistú vodu. Voda prelieha skrze knôty do mopu.



DOPLNENIE VODY DO ZÁSObNÍKA

- Vysuňte prachovú nádobku von z robota.
- Na hornej strane zásobníka na nečistoty je gumové viečko.
- Odklopte viečko zásobníka na vodu na strane, kde je zobrazená šípka.
- Nalejte opatrne do zásobníka čistú mäkkú vodu.
- Pevne zatvorte viečko zásobníka na vodu, aby sa voda nevyliala.

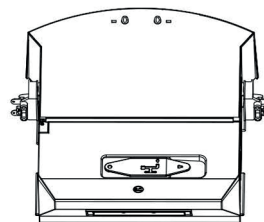

UPOZORNENIE! Pokiaľ máte tvrdú vodu, používajte do vysávača vodu destilovanú.

UPOZORNENIE! Do zásobníka nalievajte iba čistú vodu, bez akýchkoľvek umývacích prípravkov. Prípravok môžete jemne naniesť na mop z mikrovlákná.

UMIESTNENIE MOPU NA ROBOTA

- Otočte robot spodnou stranou nahor.
- Za kolesami robota sú suché zipsy.
- Umiestnite mop do zadnej časti robota tak, že vykrojené časti mopov sú za kolesami.
- Mop sa nesmie dotýkať kolies, pretože by vysávač zle jazdil po podlahe.
- Pritlačte mop k suchým zipsom.
- Po skončení čistenia vyperte mop ručne, alebo ho môžete vyprať v práčke, bez použitia aviváže.
- Nechajte mop uschnúť na rovnom povrchu. Nesušte mop v sušičke bielizne.
- Po skončení upratovania ihneď zložte mokrý mop z robotického vysávača a nenechajte ho ležať na podlahe.

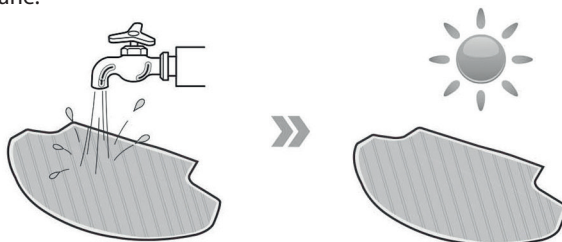

DÔLEŽITÉ UPOZORNENIE

Ak nebudete robot dlhšie používať (14 dní a viac), nechajte batériu plne nabiť, a potom ju vyberte z robota von a uskladnite ju na suchom, tmavom, čistom mieste. Ak by batérie zostala v robotovi, dochádza k jej vybíjaniu a zníženiu životnosti.

VÝMENA BATÉRIE

- Vypnite robota Hlavným vypínačom a otočte ho spodnou stranou nahor.
- Opatrne odklopte kryt batérie. POZOR - na kryte batérie sú nabíjacie káble, ktoré sú do vysávača pripojené kontakty. Káble sa nesmie poškodiť či odlomiť.
- Vyberte opatrne batériu von z robota smerom nahor.
- Rozpojte konektor od batérie v robotovi.
- Vložte do robota novú batériu a zapojte konektor od batérie do robota.
- Pri zatváraní krytu batérie dajte pozor, aby ste nepricvikli drôtičky od batérie do krytu.
- Kryt musí poriadne zapadnúť, zatlačte na neho, kým nebudete počuť „Click“.
- Použitú batériu zlikvidujte na miestach triedeného odpadu, nevyhadzujte ju do komunálneho odpadu.

LED kontrolka

Farva LED kontrolky	Význam
Ružová pulzuje	Nabíjanie
Modrá svieti	Batéria je nabitá
Modrá bliká	Výber režimu upratovania
Červená bliká	Error (problém)
Červená svieti	Batéria je vybitá
Modrá svieti/pulzuje	Prebieha upratovanie

Zvukový signál vysávače

Pokiaľ vysávač vyhodnotí nejaký problém a potrebuje Vašu asistenciu, informuje vás o tom hlasový sprievodca či vydá zvukový signál (pípanie) a LED kontrolka bude blikáť červeno. Po vyriešení situácie stlačte vždy krátko Hlavný vypínač.

Číslo	Pípnutie	Informácie	Riešenie
1	o	Vysávač je zaseknutý	Prenešte ho na voľný priestor a stlačte tlačidlo AUTO
2	oo	Prachová nádobka	Nádobka je zle umiestnená vo vysávači alebo je veľa znečistená vrátane filtra.
3	ooo	Hnacie koleso alebo bočné kefky	Kolesá či bočné kefky sú zanesené nečistotou. Vyčistite je.
4	oooo	Senzory proti pádu	Vyčistite senzory od prachu a nečistôt.

FAQ (často kladené otázky)

Situácia	Dôvod	Riešenie
Robot sa nenabíja	Robot sa zle spojil s nabíjacou základňou.	Skontrolujte, či sa nabíjacie kontakty robota dotýkajú kontaktov na základni. Očistite kontakty na robotovi i základni. Položte robota do základne ručne.
	Základňa nenabíja	Skontrolujte, či je základna správne pripojená s adaptérom a el. zásuvkou. Skontrolujte, či ide el. prúd.
	Batériu nemožno nabiť	Reaktivujte batériu. Položte ručne robota do nabíjacej základne a nechajte ho pripojený 3 minúty. Potom ho odendajte z nabíjacej základne a opäť ho položte do základne na 3 minúty. Toto opakujte celkom 3x. Nakoniec nechajte robota nabíjať 3-5 hodín, kým LED kontrolka nesvieti modro.
Robot prestal upratavať	Robot je uviaznutý alebo sa zamotal do káblov či iných predmetov.	Umiestnite robota na voľný priestor a očistite ho od namotaných predmetov. Vypnite a zapnite ho Hlavným vypínačom.
Robot sa vracia do základne príliš skoro	Ak je batéria vybitá, vysávač sa ide nabiť.	Ide o normálny stav a všetko je v poriadku.
	Ak ste zvolili iný režim než AUTO, po jeho dokončení sa vracia do základne alebo sa zastaví.	Ide o normálny stav a všetko je v poriadku.
Robot nezačal pracovať v nastavený čas.	Robot je vypnutý.	Zapnite robota Hlavným vypínačom.
	Batéria je vybitá.	Robot musí byť plne nabitý a v nabíjacej základni, aby začal pracovať v nastavený čas.
	Sací otvor, kefy alebo kolesá sú znečistené.	Vyčistite robota od všetkých nečistôt, aby mohol pracovať. Postupujte podľa návodu na údržbu robota a jeho častí.
Diaľkové ovládanie nefunguje. Jeho funkčnosť je nastavená na vzdialenosť max. 5 m vo voľnom priestore.	Batérie v ovládaní sú vybité.	Vymeňte batérie za nové a umiestnite ich do ovládania správnou polaritou.
	Robot je vypnutý alebo je vybitá batéria.	Skontrolujte, či je robot zapnutý a nechajte plne nabiť batériu.
	Vysielacie senzor je znečistený.	Jemnou suchou handričkou očistite senzor v prednej časti diaľkového ovládania.
	Iné zariadenie blokuje signál od diaľkového ovládania.	V okolí je iné zariadenie, ktoré blokuje signál od diaľkového ovládania k robotovi. Ovládajte robota z menšej vzdialenosti.

Technické údaje

- Adaptér 20 Vdc 1000 mA
- Vstupné napätie 100 - 240 V~, 50-60 Hz
- Nabíjanie 4 hod.
- Batéria Li-ION 2200 mAh
- Výdrž batérie 80-100 minút
- Spotreba 30 W
- Hlučnosť 65 dB
- Nádooba na prach 500 ml
- Diaľk. ovládanie IR s dosahom až 5 m
- Batérie v DO 2 ks typ LR03, AAA
- Zásobník na vodu 170 ml
- Rozmery 34,5 cm (priemer)
- Výška 8 cm
- Sensory 15 x IR
- Váha 3,5 kg
- Rozmery obalu 48 x 40 x 11,5 cm

TUYA SMART aplikácie

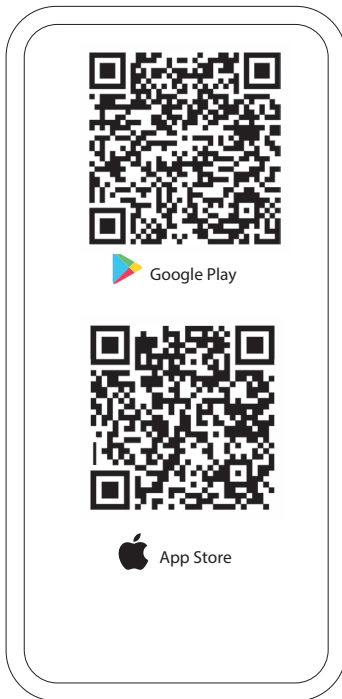

Stiahnite aplikáciu Tuya do chytrého telefónu na Google Play alebo Apple App store. Prípadne naskenujte vyššie uvedený QR kód.

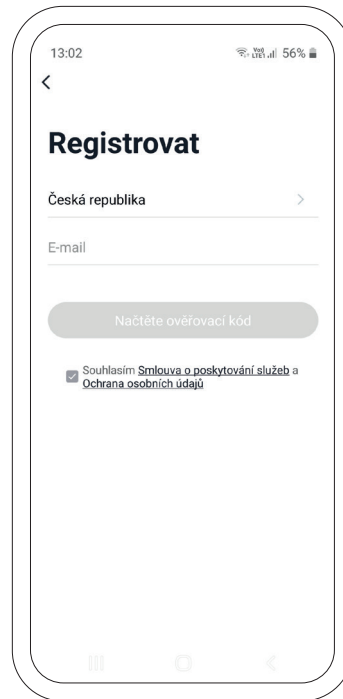

Pre nových používateľov sa najprv Registrácia do aplikácie Tuya a vytvorte si nový účet. Ak už aplikáciu Tuya máte, prihláste sa existujúcim účtom do aplikácie Tuya.

TUYA SMART aplikácie

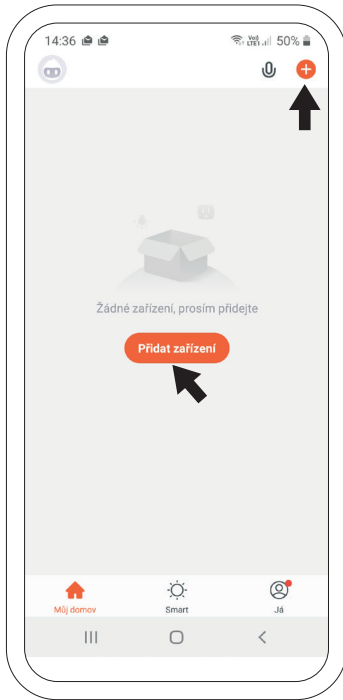

Otvorte aplikáciu Tuya a stlačte tlačidlo „+“ v hornej časti displeja alebo stlačte tlačidlo Pridať zariadenie „Add device“.

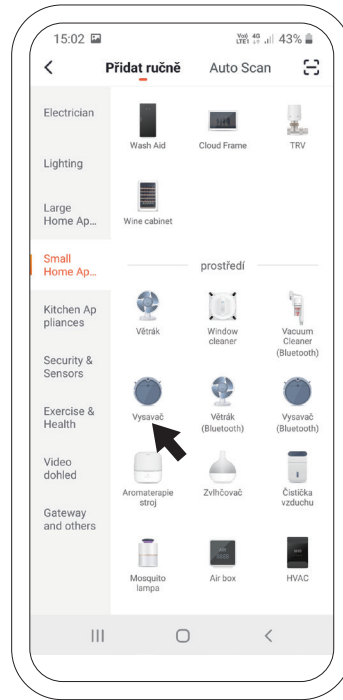

Kliknite vľavo na sekciu Malé domáce spotrebiče „Small Home appliances“ a vyberte z ponuky Vysávač „Robot vacuum“.

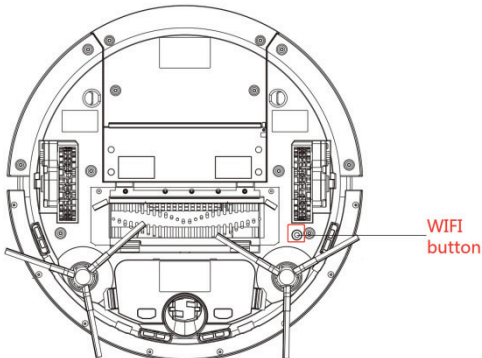

Na spodnej strane robota stlačte WiFi resetovací tlačidlo. LED kontrolka na tele robota začne rýchlo blikať.

TUYA SMART aplikácie

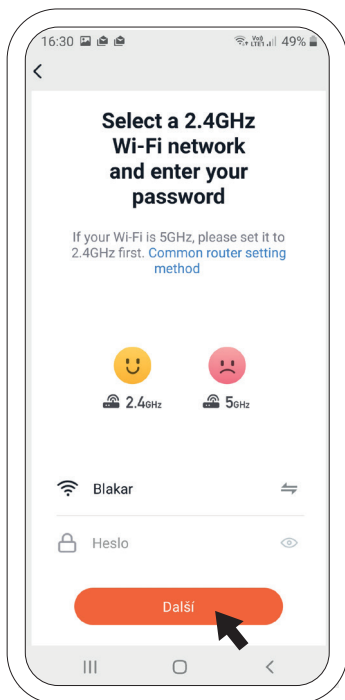

Vyberte vašu WiFi sieť, vložte heslo k vašej WiFi sieti a potvrdte. Aplikácia je určená len pre sieť 2,4 GHz.

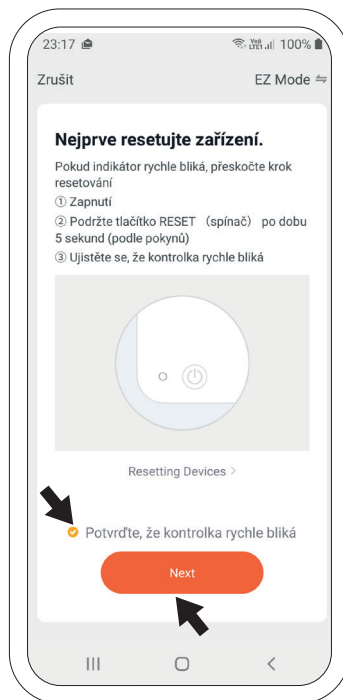

Režim párovania ponechajte „EZ Mode“. Potvrdte, že kontrolka rýchlo bliká „Confirm indicator rapidly blink“ a stlačte tlačidlo ďalšie „Next“.

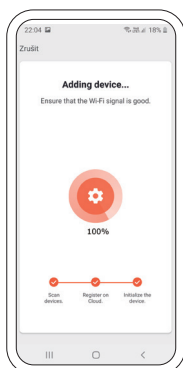

Aplikácia sa teraz automaticky pripojí k robotickému vysávaču a LED kontrolka na vysávači prestane blikáť, bude konštantne svietiť.

U aplikácie dochádza k aktualizáciám. Uvedené obrázky sú ilustratívne a môžu sa líšiť. Postupujte podľa informácií na obrazovke telefónu. Spôsob pripojenia sa môže meniť, preto odporúčame sledovať stránky www.cleanmate.cz

Content

Package Content	38
Important Safety Instructions.	39
Main unit.	40
Accessories	41
Notes before cleaning	42
Charging base	43
Charging	43
General Operations	44
Cleaning mode selection	44
AUTO MODE.	45
SPOT MODE	45
EDGE MODE.	45
CHARGING MODE	46
SCHEDULING	46
Maintenance	48
Dust bin with water tank.	50
Reinstall the battery.	51
LED control	51
Voice guide and Sounds	51
FAQ	52
Specification	53
TUYA Smart app	53



Declaration of Conformity. The product meets standards and regulations relevant to the type of equipment.



Crossed-out wheeled bin on the product, packaging or literature indicates that in the European Union all electrical and electronic products, batteries, and the end of their life to separate collection. Do not dispose this product as unsorted municipal waste.



Labelling of the Dot mark means that the organization ensure the take-back and recovery of packaging waste in accordance with EC Directive 94/62.

PACKAGE CONTENT

- Robot Vacuum Cleaner
- Battery (inside robot)
- Charging base
- Adapter
- Side brush
- Bumper Strip
- Remote control
- Cleaning Cloth
- Manual

Important Safety Instructions

Before using this product, please read the following safety instructions and manual and keep this manual for future reference. Please follow all normal safety precautions to avoid the occurrence of situations such as fire, short-circuit and injury.

- This product is only for home use and not for outdoors.
- This product is an electronic device. Never get it wet or let it come in contact with water. Do not use it in a moist or wet environment (around pools etc.).
- Before using this product, please tidy up things on the floor. You must remove all objects that could get caught in the rolling brushes or in the air intake on the bottom of the unit. Examples include clothing, power cords, cable, telephone cards, drapes of blinds, loose fringes of rugs. These items can get caught in the unit, and either prevent it from moving, or the unit could pull over a lamp, table or chair and cause damage to the unit, floor, object or person.
- Please do not sit or stand on this product. Pay special attention to toddlers or pets in the house to prevent harm to the unit or the child, pet or the unit.
- Please do not use this product to clean a still-burning cigarette, a lit match.
- Do not use this product to clean flammable or highly volatile liquids such as gasoline or white gasoline.
- To prevent damage to the vacuum, make sure that nothing is obstructing the air vents on the back of the unit.
- Do not use damaged or faulty product.
- With the product use only original battery, adapter and charging base.
- When your hands are moist, do not touch the battery charger, plug or power cord.
- When was not in use for long period, please charge the battery minimum one time per month.
- When you need to clean this product, stop charging and switch off the unit with Power Switch.
- When robot finishes cleaning with mop, replace wet mop from the robot immediately before charging and empty the water tank.

Main unit

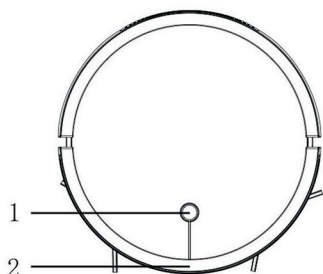

1. Power Switch / START-STOP button+ LED control
2. Non-Collided sensor
3. Driving Wheel
4. Anti-Drop Sensor

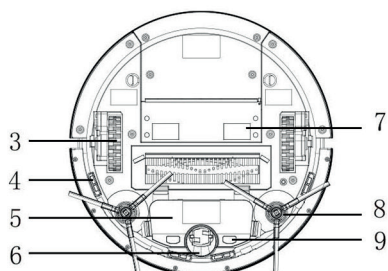

5. Battery pack
6. Front Wheel
7. Dust Bin
8. Side Brush
9. Charging Contacts

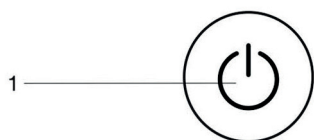

1. Power Switch and START-STOP button

Charging Base

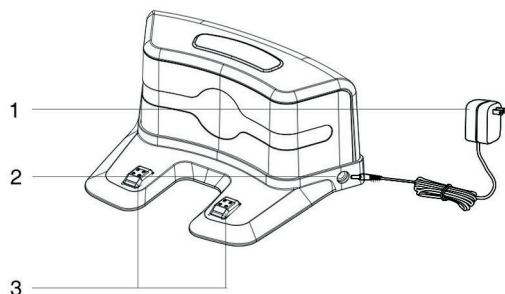

1. Adapter
2. Power Socket
3. Charging Pins

Dust Bin

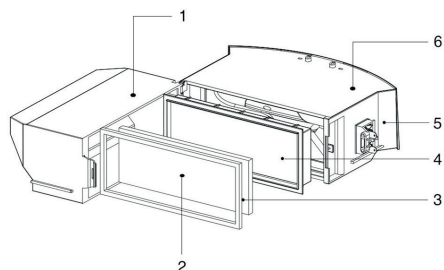

1. Dust Bin
2. Sponge Filter
3. Seal ring
4. HEPA filter
5. Suction motor (inside)
6. Dust Bin cover

Accessories

Remote Control

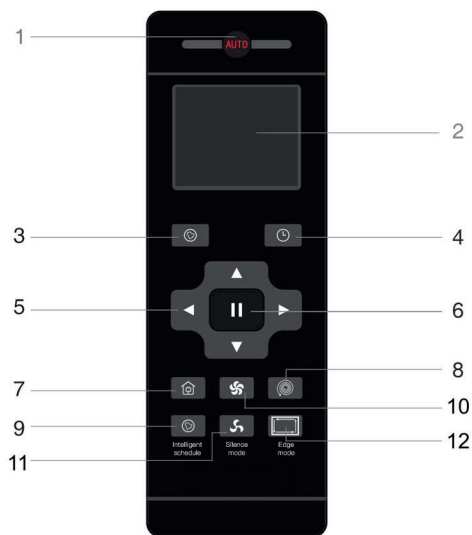

1. AUTO
2. Display Screen
3. SCHEDULING (scheduler)
4. Set TIME
5. Direction Control Buttons
6. PAUSE
7. CHARGING
8. SPOT
9. SCHEDULING (Delayed start)
10. Suction higher
11. Suction lower
12. EDGE

EN

Bumper Strip

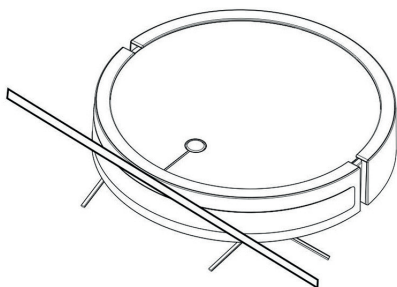

Optional component, stick start from either side of the bumper part.

Notes before cleaning

- Remove power cords and small objects from the floor that could entangle the product.

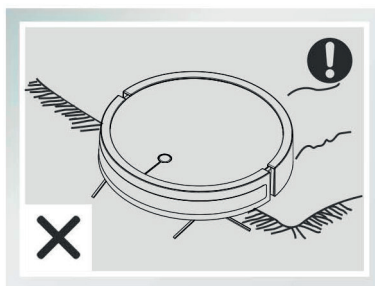
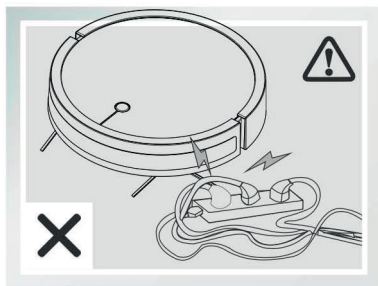

- Please well arrange the furniture incase any stuck.
- Please keep the corridor and other narrow area unobstructed.

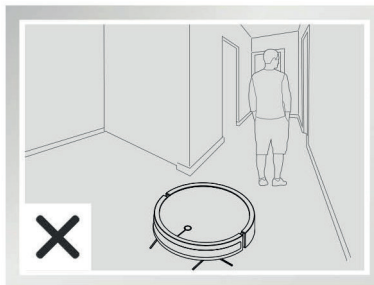
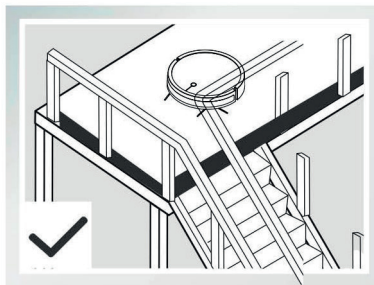
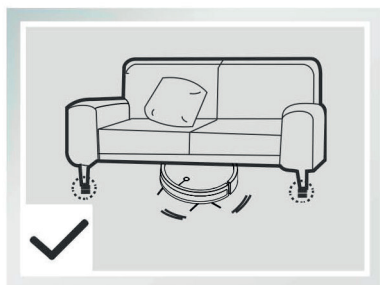

Charging base

Proper place and connect the charging base with power

- Find proper place (we recommend a hard surface floor) to put the Charging base in the room. Leave about 1 m on the left and right and 2 m before the base.
- Connect the adapter to the power input socket on the side of the base first. Then, place charging base against the wall. Finally plug the adapter to AC power outlet on the wall.
- Don't leave loose wire around the wall.

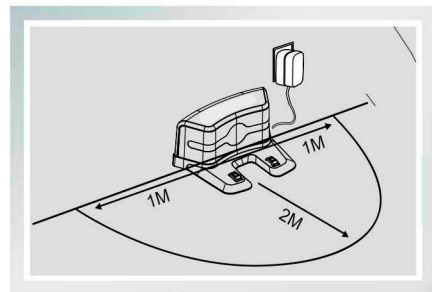
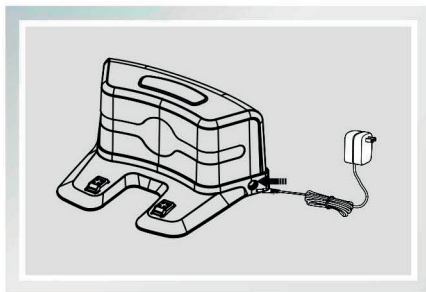

EN

Charging

NOTICE! Make sure you have completely charged the battery before using it for the first time.

Charging before using it for the first time

- Place the robot on the charging base making sure the charging contacts on robot and the charging base pins make a connection.
- LED light on the robot starts blinking purple.
- LED light starts light blue when the battery is fully charged.
- For better experience, please, charge for 12 hours before first use.

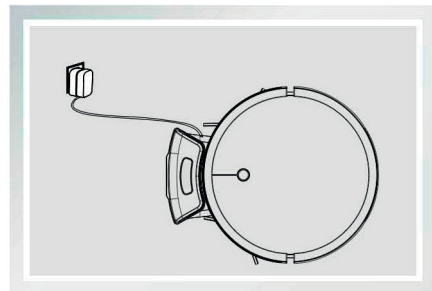

General Operation

START

- To activate the robot press Power Switch for several seconds. LED light must light blue.
- Press AUTO button on robot or on the remote control. The robot starts to work immediately in AUTO cleaning mode.

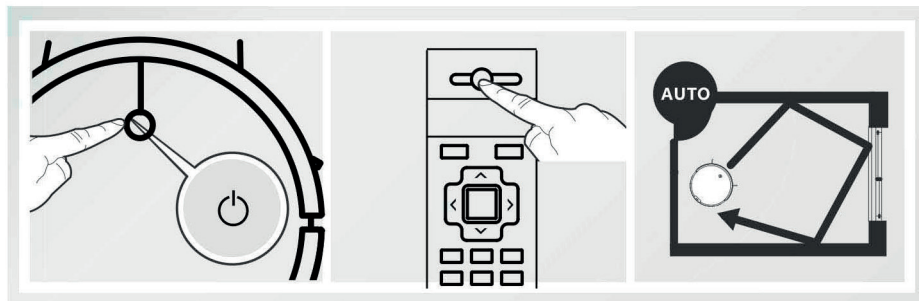

- To choose another cleaning mode, please, refer section Cleaning Mode Selection.
- The robot would have short stop while performing cleaning for area calculation, please, wait for it done. Stop times various in different areas.

NOTICE! If you need to Switch off the robot, press Power Switch for several seconds until LED light switch off and you hear one beep.

PAUSE

- Pause the robot by pressing the AUTO mode button on the robot or PAUSE button on remote control.
- The robot will be fresh start again if press AUTO button again.

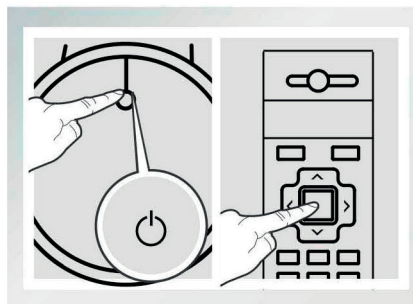

CLEANING MODE SELECTION

The robot has several cleaning Modes to choose from to effectively clean different floors. Cleaning Modes are selected with the Remote control.

TIP:

Everytime switch back to AUTO mode, the robot will be fresh start to clean all areas. Before start, make sure the AUTO button is blinking blue, which means it is activated, if not, please long press AUTO button to activate machine.

AUTO MODE

This is the most commonly used mode. In AUTO mode the robot will clean automatically.

Intensive/silence clean mode

- Intensive clean: Push button SUCTION HIGHER on remote control. This is helpful for more dirty floors or carpets.
- Silence mode: Push button SUCTION LOWER on remote control. This mode save the power for daily use.

TIP: The robot will reset its cleaning plan if change the clean mode or direction. For better result please let it done its work alone.

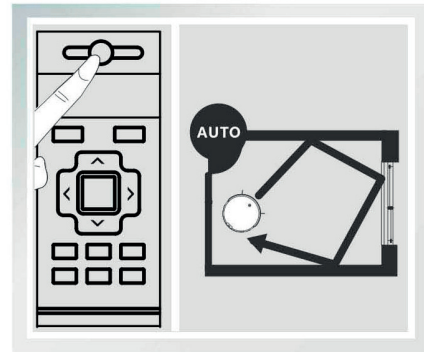

EN

SPOT MODE

This mode is applicable for an area of highly concentrated dirt or dust. In SPOT MODE the robot focuses on a specific area to clean. The robot cleans the area in a spiral pattern and stops when it completes SPOT mode.

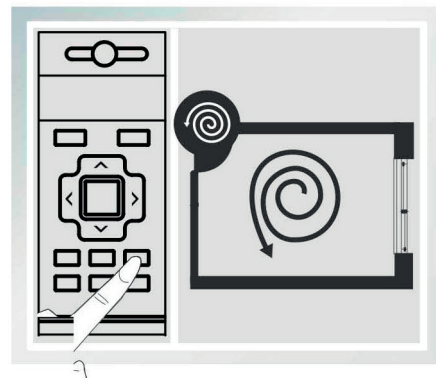

EDGE MODE

This mode is good for cleaning the edges and corners of a room. In EDGE MODE the robot cleans along a border (e.g. wall) and returns to the charging base when it completes EDGE mode.

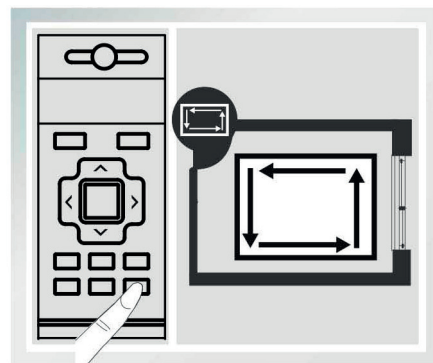

CHARGING MODE

When battery power gets low, the robot automatically switches to Return to charging base and returns to the charging base to recharge itself.

The robot can also be sent back to the charging base at any time by pressing the CHARGING button on remote control.

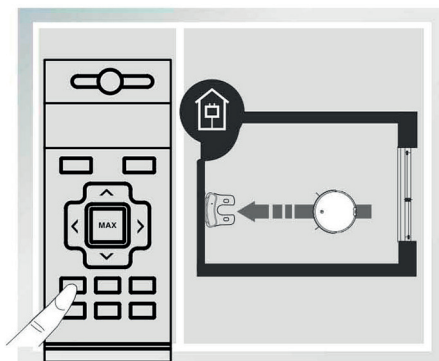

CLOCK SETTING

- Press TIME button on remote control.
- Press FRONT/BACK direction buttons on remote control to set HOUR.
- Press LEFT direction button to set MINUTES.
- Press FRONT/BACK direction buttons on remote control to set MINUTES.
- **Setting won't work without press TIME button when setting done.**

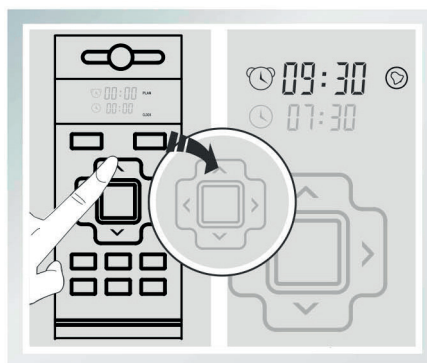
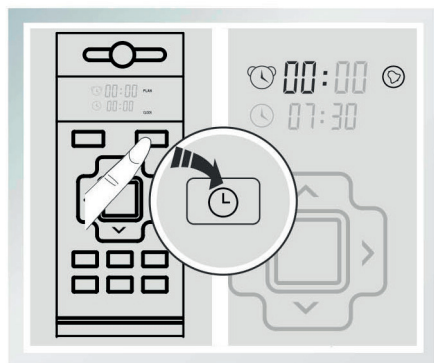

NOTICE! Be sure to reset the clock and schedule after change the controller battery.

SCHEDULING (scheduler)

- Press SCHEDULING (scheduler) button on remote control.
- Press FRONT/BACK direction buttons on remote control to set HOUR.
- Press LEFT direction button to set MINUTES.
- Press FRONT/BACK direction buttons on remote control to set MINUTES.
- **Setting won't work without press SCHEDULING (scheduler) button when setting done.**

THE ROBOT WILL CLEAN ON THE SET TIME EVERYDAY.

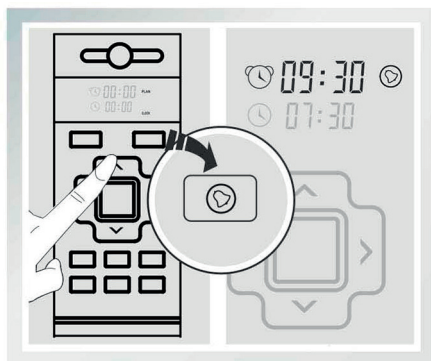
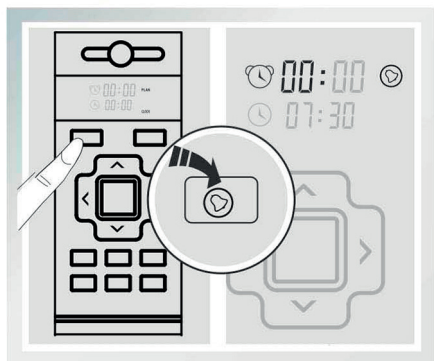

SCHEDULING (Delayed Start)

- Press SCHEDULING (Delayed Start) button on remote control. The robot will perform cleaning after 24 hours.
- Be sure to set up the correct time on the remote control first.
- This cleaning action won't repeat until you again set the SCHEDULING (Delayed Start) with remote control.

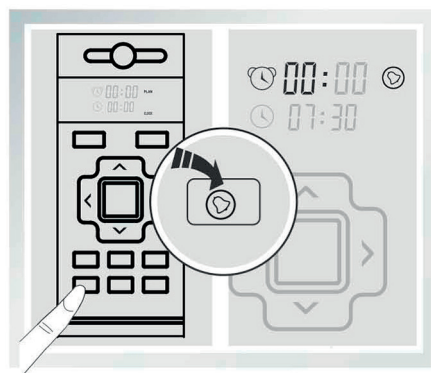

CANCEL SCHEDULING

Press button SCHEDULING (scheduler) or SCHEDULING (Delayed Start) on remote control and hold for 3 seconds.

Each setting done with a sound alarm from the robot, if not the setting won't work.

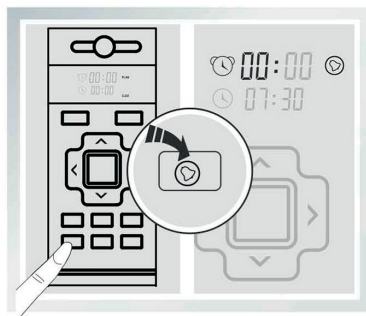
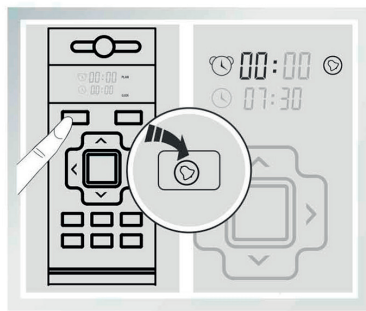

MAINTENANCE

The operation and maintenance of the robot is very simple. To maintain top performance of the unit, it is recommended that you follow a routine cleaning and maintenance schedule after each use:

- Make sure to empty and clean the dust bin and to brush off the filter from dust and debris after every cleaning cycle.
- Make sure that there is not a lot of hair, string, e.g. caught up in the side brushes and mainbrush.
- Make sure that there is nothing blocking the air ventilation exits on the back of the unit.
- Make sure that drop sensors on the bottom of the robot are clean.
- Make sure that suction inlet is free from any dirty, dust and obstacles.

DUST BIN AND FILTER

- Before performing cleaning and maintenance, power off the robot and unplug the charging base.
- Remove the filter and clean it from dust and debris.
- Empty the dust bin from the dust and debris and clean the dust bin with wet, soft cloth.

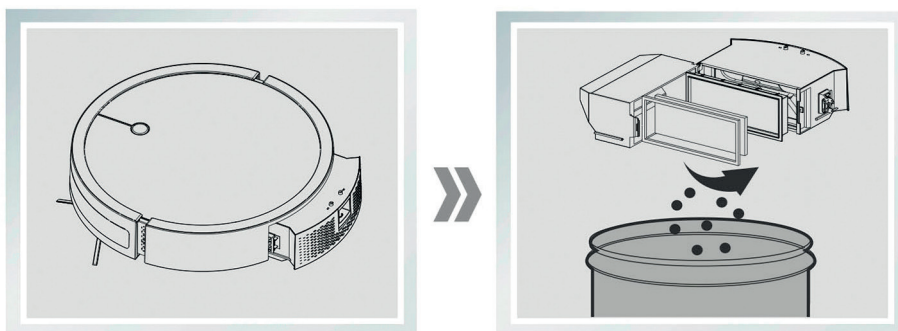

NOTICE! Don't use the robot without air filter and dust bin. It can damage the robot. Change regularly the filter for the new one every three months. If the air filter is very dirty or torn, replace it immediately.

MAIN BRUSH

- Before performing cleaning and maintenance, power off the robot and unplug the charging base.
- Unload the main brush: take off the cover and unload the main brush. Please, clean the main brush after use.
- Install the main brush: put on the main brush along with the slots on the both sides, put on the main brush cover.

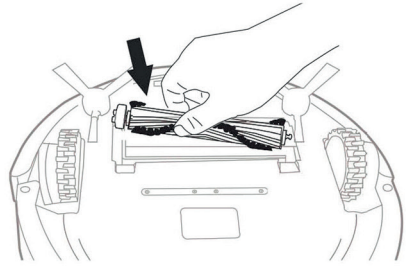
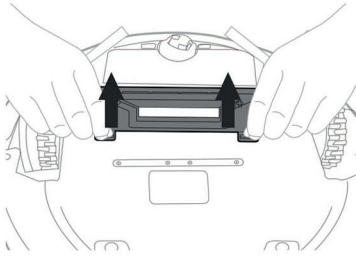

SIDE BRUSHES

- Before performing cleaning and maintenance, power off the robot and unplug the charging base.
- Remove the side brushes and wipe the side brushes and their slots with a clean cloth.

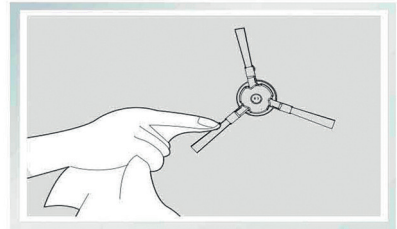

SENSORS

- Before performing cleaning and maintenance, power off the robot and unplug the charging base.
- Wipe the anti-drop sensors with the brush or felt side of the multi-function cleaning tool to maintain their effectiveness.

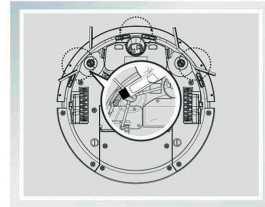

FRONT WHEEL

- Before performing cleaning and maintenance, power off the robot and unplug the charging base.
- Use the multi-function cleaning tool to cut off and remove any hair tangled around the Front wheel.

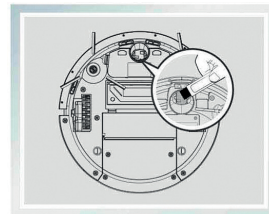

CHARGING PINS

- Before performing cleaning and maintenance, unplug the charging base.
- Wipe the Charging pins with the soft cloth to maintain their effectiveness.

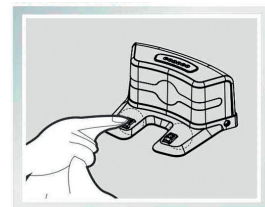

DUST BIN WITH WATER TANK

For better cleaning result on hard floor, fill the water tank with clean water and use the mop installed on the bottom of the robot.



FILL THE WATER TO WATER TANK

- Unload the dust bin with water tank from the machine.
- Carefully fill clean water to the water tank.
- Place back the dust bin with water tank to the robot and install the mop on the bottom of the robot.
- After mopping, unload the water tank from the machine, take off the mop.

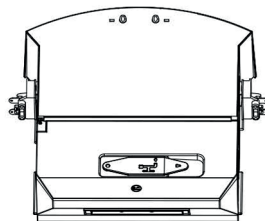

NOTICE! If you have hard water, use distilled water.

NOTICE! Use only clean water without any detergent. You can gently apply the detergent on the microfiber mop.

INSTALLING THE MOP

- Place the cleaning mop on the bottom of the robot.
- The cleaning cloth can't be placed over driving wheels, it can cause malfunction of the robot.
- After use wash the cleaning mop by hand or in washing machine without fabric softener.
- Dry the cleaning mop on flat place, don't dry the mop in clothes dryer.
- Immediately after cleaning, remove the wet mop from the robotic vacuum cleaner and do not leave it lying on the floor.

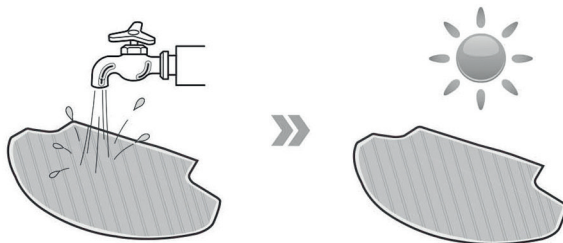

NOTICE

Remove the battery if it will not be used for a longer time (14 days or longer). In case of battery leakage, please remove the battery and wipe the battery slot clean while wearing protective gloves. If the battery is fully discharged or not used for a longer time, its capacity may decrease and need to be reactivated.

REINSTALL THE BATTERY

- Before reinstall the battery and maintenance, power off the robot .
- Open the battery cover. **NOTICE** - on the cover are battery contacts, don't broke the contacts from the battery cover to the robot.
- Take out the battery from the battery compartment.
- Disconnect the battery connector from the robot.
- Place new battery into the compartment for the battery and connect the connector to the robot.
- Carefully close the battery cover, don't press the cables with the battery cover.
- Do not dispose the old battery as unsortet municipal waste.

EN

LED control

Color of the LED control	Robot state
Purple brething	Charging
Blue glowing	Charging done
Blue blinking	Selecting mode
Red blinking	Malfunction
Red glowing	Low battery
Blue glowing	Clean mode

Voice guide and Sounds

If the robot detects a problem and needs your assistance, it let you know by Voice guide or emits alarm beeps and the LED control flashes RED. After solving the issue, push one time button Power Switch.

No.	Beeps	Problem	Solution
1	o	Robot stucks	Move it to empty area, press start button
2	oo	Dust Bin Malfunction	Remove the dust bin and re-install it properly. Clean the dust bin and filter from the dust and debris.
3	ooo	Driving wheels, side brush malfunction	Clean the driving wheels, side brushes and main brush from dirt and dust.
4	oooo	Anti-drop sensor	Check the Anti-drop sensor for dust and clean.

FAQ

Malfunction	Causes	Solution
The robot will not charge	The robot has not made a connection with the charging base	Be sure that the robot's charging contacts have made a connection with the charging pins. You may move the robot manually to make the connection if necessary.
	The charging base is unplugged while the robot is powered on, which cause battery consumption	Plug in the charging base and ensure the robot is powered on. Keep the robot on the charging base to make sure it has full battery to work at any time.
	The battery is completely discharged	Reactivate the battery. Place the robot on the charging base by hand, remove after charging for 3 minutes, repeat 3 times, then charge normally.
The robot gets into trouble while working and stops.	The robot is tangled with something on the floor (cords, drooping curtains, etc.)	The robot will try various ways to get itself out of trouble. If it is unsuccessful, manually remove the obstacles and restart.
The robot returns to the charging base before it finishes cleaning	When battery power gets low, the robot automatically switches to return to charging base.	This is normal. No solution necessary.
	Working time varies according to floor surface, room complexity and the selected cleaning mode	This is normal. No solution necessary.
The robot will not clean automatically at scheduled time	The robot is powered off	Power on the robot.
	The robot's battery is low	Keep the robot powered on and on the charging base to make sure it has full battery to work at any time.
	The robot's suction intake is blocked and/or its components are tangled with debris	Power off the robot, clean the dust bin with filter, suction intake, side brushes, main brush regards maintenance in the manual.
Remote control failure (effective control range of remote control is 5 m in free space)	The battery in the remote control need to be replaced	Replace with a new battery taking sure is is installed correctly.
	The robot is powered off or the battery is low	Make sure the robot is powered on and fully charged.
	The infrared signal cannot be transmitted because the infrared emitter on remote control or infrared receiver on the robot are dirty	Use clean dry cloth to wipe the infrared emitter on remote control.
	There is other equipment interfering with the infrared signal to the robot	Avoid using the remote control near other equipment using infrared signals.

Specification

- | | | | |
|----------------|------------------------|------------------|----------------------|
| • Adapter | 20 Vdc 1000 mA | • Water tank | 170 ml |
| • Input | 100 - 240 V~, 50-60 Hz | • Remote cont. | IR range max. 5 m |
| • Charging | 4 hours | • Remote battery | 2 pcs type LR03, AAA |
| • Battery | Li-ION 2200 mAh | • Dimension | 34,5 cm (diameter) |
| • Working time | 80-100 minutes | • Heigh | 8 cm |
| • Rated power | 30 W | • Sensors | 15 x IR |
| • Noise | 65 dB | • Weight | 3,5 kg |
| • Dust bin | 500 ml | • Package dimen. | 48 x 40 x 11,5 cm |

WiFi app TUYA

Connect to WiFi application

1. Scan the QR code or download the app via Google Play or the App Store. The name of the application is TUYA.
2. Register and log in to the application.
3. Go to the HOME page in the application (home page), click on the Small Home Appliances folder and select Vacuum Cleaner.
4. Enter the name and password for your home WiFi network.
5. Press the WiFi rest button on the bottom of the robot. The LED on the robot body starts flashing quickly.
6. Select your WiFi network, enter the password for your WiFi network and confirm. The application is intended for the 2.4 GHz network only.
7. Leave the pairing mode, „EZ Mode“. Confirm that the „Confirm indicator rapidly blink“ flashes quickly and press the „Next“ button.
8. The application will now automatically connect to the robotic vacuum cleaner and the LED on the vacuum cleaner will stop flashing, it will be constantly lit.

The application is updating. The images shown are illustrative and may vary. Follow the information on the phone screen.

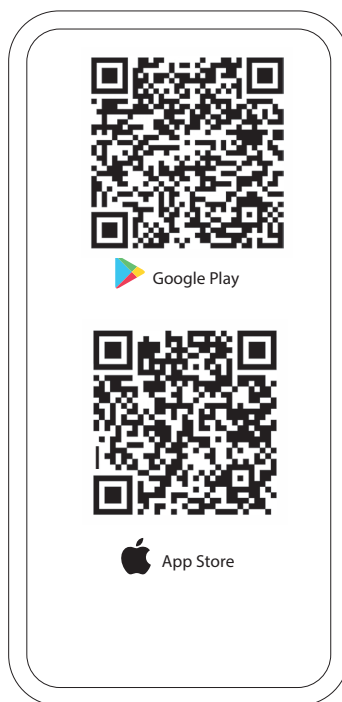

ZÁRUČNÍ LIST / ZÁRUČNY LIST / WARRANTY

Produkt / Product:

Model:

SN:

Datum prodeje/
Dátum predaja/
Data of sale:

Podpis a razítko prodejce/
Podpis a pečiatka predajca/
Signature and stamp dealer:

Tento záruční list platí pro výrobky dovezené do České republiky a na Slovensko firmou BLAKAR trading s.r.o., provozovna: Azalková 1272, 25242 Horní Jirčany, IČ: 282343391, DIČ: CZ28234391. Tento záruční list platí pre výrobky dodávané do České republiky a na Slovensko.

ZÁRUČNÍ PODMÍNKY

- Na výrobek se poskytuje záruka 24 měsíců ode dne prodeje spotřebiteli.
- Záruka se vztahuje na vady vzniklé prokazatelně následkem vadného materiálu
- Záruka se nevztahuje na vady způsobené dopravou, nedodržáním pokynů k obsluze uvedených v návodu, špatnou údržbou, mechanickým poškozením, zásahem do spotřebiče, nebo závady způsobené poruchami v el. síti, nesprávnou instalací, nevhodným umístěním (vlhké, prašné, chemicky či jinak nevhodné prostředí)
- Záruka se nevztahuje na vady způsobené běžným opotřebením (u baterií zejména ztráta kapacity, životnost baterie je minimálně 6 měsíců ode dne prodeje, či opotřebením kartáčů, filtrů, koleček běžným používáním)
- Výrobek je určen pouze a výhradně pro použití v domácnostech. Použití výrobku pro jiné účely, než pro které je určen, vylučuje možnost uplatnění záruky.
- Pro uplatnění záruky je nutné předložit řádně vyplněný záruční list opatřený razítkem a podpisem prodejce

Výrobek musí být do záručního i pozáručního servisu předán vyčištěný dle návodu. V opačném případě bude servis účtovat zákazníkovi náklady na vyčištění vysavače.

ZÁRUČNÉ PODMIENKY

- Na výrobok sa poskytuje záruka 24 mesiacov odo dňa predaja spotrebiteľovi.
- Záruka sa vzťahuje na chyby vzniknuté dokázateľne následkom chybného materiálu.
- Záruka sa nevzťahuje na vady spôsobené dopravou, nedodržaním pokynov k obsluhu uvedených v návode, zlou údržbou, mechanickým poškodením, zásahom do spotrebiča, alebo závady spôsobené poruchami v el. sieti, nesprávnou inštaláciou, nevhodným umiestnením (vlhké, prašné, chemicky či inak nevhodné prostredie)
- Záruka sa nevzťahuje na chyby spôsobené běžným opotrebením (u batérií najmä strata kapacity, životnosť batérie je minimálne 6 mesiacov odo dňa predaja, alebo opotrebením kief, filtrov, koliesok běžným používaním)
- Výrobok je určený len a výhradne pre použitie v domácnostiach. Použitie výrobku pre iné účely, než pre ktoré je určený, vylučuje možnosť uplatnenia záruky.
- Pre uplatnenie záruky je nutné predložiť riadne vyplnený zaruční list opatrený pečiatkou a podpisom predajca.

Výrobok musí byť do záručného aj pozáručného servisu odovzdaný vyčištěný podľa návodu. V opačnom prípade bude servis účtovat zákazníkovi náklady na vyčištění vysávača.

Autorizovaný servis pro Českou republiku a Slovensko

BLAKAR trading s.r.o., Azalková 1272, 252 42 Horní Jirčany, Česká republika

tel.: +420 606 839 644, +420 774 737 789 (8.00-16:30)

e-mail: servis@blakar.cz, www.cleanmate.cz, www.cleanmate-sk.sk, www.cleanmate.eu

Technické údaje vycházejí ze stavu známého v době vydání. Změna technických údajů vyhrazena.
Technické údaje vychádzajú zo stavu známého v čase vydania. Zmena technických údajov vyhradená.