

HOBOT-388

Exclusive Patent
WINDOW CLEANING ROBOT



CZ - Návod k obsluze

SK - Návod na použitie

PL - Instrukcja obsługi

HU - Felhasználói kézikönyv



© Důležité bezpečnostní instrukce

Přečtěte si celý návod před používáním výrobku a ponechte si jej po celou dobu používání výrobku.

- Postupujte dle informací a instrukcí v návodu.
- Před prvním použitím výrobku musíte nechat plně nabít záložní baterii.
- Při použití výrobku odhrňte záclony a závěsy, nesahejte na pohybující se části výrobku při práci, aby nedošlo k poranění či rozbití výrobku.
- Výrobek je určen pouze pro domácí použití a uvnitř budov
- Před použitím výrobku uvažte pevně bezpečnostní lano k výrobku a druhou část pevně upevněte uvnitř místnosti (vnitřní klika okna apod.).
- Umístěte informační tabuli s bezpečnostním upozorněním ven pod čišťené okno či dveře, pokud nejsou balkonové.
- Před uskladněním výrobku nechte vždy baterii plně nabít (dokud nesvítí zelená LED)
- Nepoužívejte výrobek pro mytí vnějších skel a oken za deště, mlhy, námrazy či je okno jinak mokré.
- Výrobek lze používat pouze zapojený pomocí adaptéru do el. sítě. Nikdy nepoužívejte výrobek pokud nejde el. proud.
- Výrobek přiložte k čištěnému povrchu a zapněte jej tlačítkem Vypínač. Ujistěte se, že je pevně přisátý a drží na povrchu.
- Při ukončení čištění povrchu nejprve pevně uchopte výrobek rukou a poté jej vypněte tlačítkem Vypínač.
- Před použitím výrobku zkontrolujte, že jste správně nainstalovali utěrky z mikrovlákna. Nikdy nepoužívejte výrobek bez utěrek, může dojít k poškození výrobku i skleněného povrchu.
- Na výrobek nestříkejte vodu či jiné tekutiny ani jej vodou nepolévejte a neumývejte.
- Děti nesmí výrobek používat a nesmí si s ním hrát.
- Před mytím povrchu (sklo, okno) z něj vše odstraňte samolepky atd. Nepoužívejte výrobek na prasklá okna či skla.
- Pokud je na povrchu reflexní či ochranná vrstva, robot na nich nebude pracovat správně.
- Ujistěte se, že nemáte v blízkosti zapnutého výrobku vlasy, volné části oblečení, prsty nebo jiné části těla, které se mohou namotat či nasát do pohybujících se částí výrobku.
- Nepoužívejte výrobek v prostorách, kde jsou hořlavé kapaliny, těkavé látky nebo plyn.
- Nikdy nezakrývejte větrací otvory výrobku, předejdete tak zničení či spadnutí výrobku.
- Nepoužívejte rozbitý či poničený výrobek.
- S výrobkem používejte pouze originální záložní baterii a adaptér.
- Adaptér nepoužívejte venku a ve vlhku, může dojít k úrazu elektrickým proudem. Při používání výrobku adaptér nezakrývejte ani na něj nepokládejte žádné předměty.
- Nepoužívejte poškozený adaptér nebo přírodní kabely.
- Pokud máte vlhké ruce, nedotýkejte se adaptéru, kabelu ani el. zástrčky.
- Dodržujte zásady platné pro bezpečné používání elektrických přístrojů, abyste předešli případným zraněním či jinému nebezpečí.
- Záložní baterii nesmíte rozebírat, vyhazovat do ohně nebo vystavovat teplotám nad 60°C (140°F).
- Nevystavujte výrobek přímému slunečnímu záření či vysokým teplotám (topení atd.)

- Nepoužívejte výrobek v blízkosti silných magnetických polí.
- Nepoužívejte výrobek na okna a zrcadla, kam přímo svítí slunce či jiné ostré přímé světlo.
- Skladujte výrobek na suchém a chladném místě, mimo přímé sluneční světlo, otevřený oheň, teplo, vlhkost, vodu a jiné kapaliny.
- Provozní teplota: 0°C ~40°C (32°F ~104°F)
- Skladovací teplota: 0°C ~40°C (32°F ~104°F)
- Před uskladněním výrobku nechte baterii plně nabít a i pokud výrobek nepoužíváte, baterii dobíjejte min. 1x za 3 měsíce.

©Upozornění

- Nepoužívejte výrobek na bezrámových oknech a sklech.
- Před čištěním výrobku a jeho částí jej vypněte Vypínačem a odpojte od el. sítě.
- Opravy a úpravy výrobku smí provádět pouze odborně způsobilá osoba.
- V zásobníku používejte pouze čistou destilovanou vodu nebo přípravek HOBOT. Jiné přípravky mohou poškodit výrobek a nesmí se do zásobníku nalévat.
- Při používání robotického čističe jej zajistěte bezpečnostním lanem na klikku okna či dveří.
- Před uskladněním výrobku nebo jeho transportem vylijte zbylou tekutinu ze zásobníku.
- Nedotýkejte se ultrasonické trysky, aby nedošlo k jejímu mechanickému poškození.



Prohlášení o shodě. Výrobek odpovídá požadavkům Evropské unie (EU).



Veškeré elektrické a elektronické výrobky musí být likvidovány odděleně od odpadu prostřednictvím určených sběrných míst. Ekologická komunální likvidace tohoto zařízení je zajištěna v rámci kolektivního systému Asekol (www.asekol.cz).

Použité baterie nebo akumulátory nepatří do netříděného odpadu, můžete je bezplatně odevzdávat na mnoha místech, která jsou označena jako „místa zpětného odběru“ společností Asekol (www.asekol.cz).



Značka ZELENÝ BOD je ochrannou známkou. Označení obalu značkou ZELENÝ BOD znamená, že za tento obal byl uhrazen finanční příspěvek organizaci zajišťující zpětný odběr a využití obalového odpadu v souladu se Směrnicí ES 94/62 (www.ekokom.cz).

© Copyright & Ochranná známka

Copyright © 2019 by HOBOT® Technology Inc. Všechna práva vyhrazena.

Žádná část této publikace nesmí být reprodukována, přenášena, přepisována, ukládána ve vyhledávacím systému nebo přeložena do jakéhokoli jazyka nebo počítačového jazyka, v jakékoli formě nebo jakýmkoli prostředky, elektronickými, mechanickými, magnetickými, optickými, chemickými, manuálními nebo jinak, bez předchozí písemné povolení této společnosti. Všechna ostatní loga, produkty nebo názvy společností uvedené v této příručce mohou být registrovanými ochrannými známkami nebo autorskými právy příslušných společností a slouží pouze pro informační účely.

© Odpovědnost & Záruka

Záruční doba na výrobek činí 24 měsíců. Záruka se nevztahuje na vady způsobené běžným opotřebením (u baterií zejména ztráta kapacity, životnost baterie je minimálně 6 měsíců ode dne prodeje, či opotřebením filtrů, mopů, kartáčků, trysek atd.). Záruka se nevztahuje na používání výrobku, které není v souladu s tímto návodem, při používání neoriginálních dílů a příslušenství, opravy či úpravy provedené jinou osobou než odborně způsobilou či autorizovaným servisem. Kromě toho si společnost HOBOT Technology Inc. vyhrazuje právo tuto publikaci revidovat a čas od času provádět změny v obsahu této publikace bez povinnosti poskytovat oznámení o takových revizích nebo změnách. Uživatel by se měl řídit pokyny uvedenými v tomto návodu, ale v konečném důsledku odpovídá za zacházení s výrobkem a bezpečnost při používání tohoto výrobku.

© Popis

HOBOT-388 je robot na čištění skel a oken se silným motorem, který jej přisává na čištěný povrch skel a zrcadel. Nový patentovaný model HOBOT-388 je vybaven odnímatelnou nádržkou na vodu s ultrazvukovou tryskou, která rovnoměrně rozprašuje hustou mlhu na čištěný povrch. HOBOT-388 má dvě speciálně navržená čistící kola, která se mohou volně pohybovat po skle a pomocí utěrek z mikrovlákna je precizně čistit. Nově vyvinutý šroubovací konektor pro bezpečné uchycení konektoru DC kabelu k robotovi. Vestavěná UPS baterie zabrání pádu robotického čističe z okna v případě náhlého výpadku elektrického proudu. Baterie udrží robota na okně po dobu 20-ti minut. Jemné utěrky z mikrovlákna je možné používat opakovaně a lze je jednoduše vyprat (bez použití aviváže). HOBOT je vybaven AI technologií, která vypočítává trasu čištění, detekuje rám okna a automaticky vyčistí celé okno. Součástí balení je dálkové ovládání a HOBOT-388 je možné ovládat pomocí chytrého telefonu s iOS či Android prostřednictvím připojení Bluetooth.

© Vlastnosti

- Na skla a zrcadla o min. tloušťce 3 mm
- AI Technology V4.0
- Vestavěný zásobník na vodu s ultrasonickou tryskou
- Rychlost čištění: 4 min/m²
- 3 automatické módy čištění
- Automatické zastavení po vyčištění celé plochy
- Vestavěná UPS záložní baterie
- Algoritmus proti pádu
- Citlivý podtlakový senzor
- Automatická detekce rámu oken
- Speciální konektor DC kabelu
- Jemné utěrky z mikrovlákna
- Dálkové ovládání / Bluetooth app pro chytré telefony

© Obsah balení

Robotický čistič oken HOBOT 388
Adaptér
AC napájecí kabel
DC prodlužovací kabel
Dálkové ovládání
Čistící kroužky

Přípravek HOBOT na čištění oken
Jemné utěrky z mikrovlákna
Bezpečnostní lano
Návod

© Popis HOBOT-388

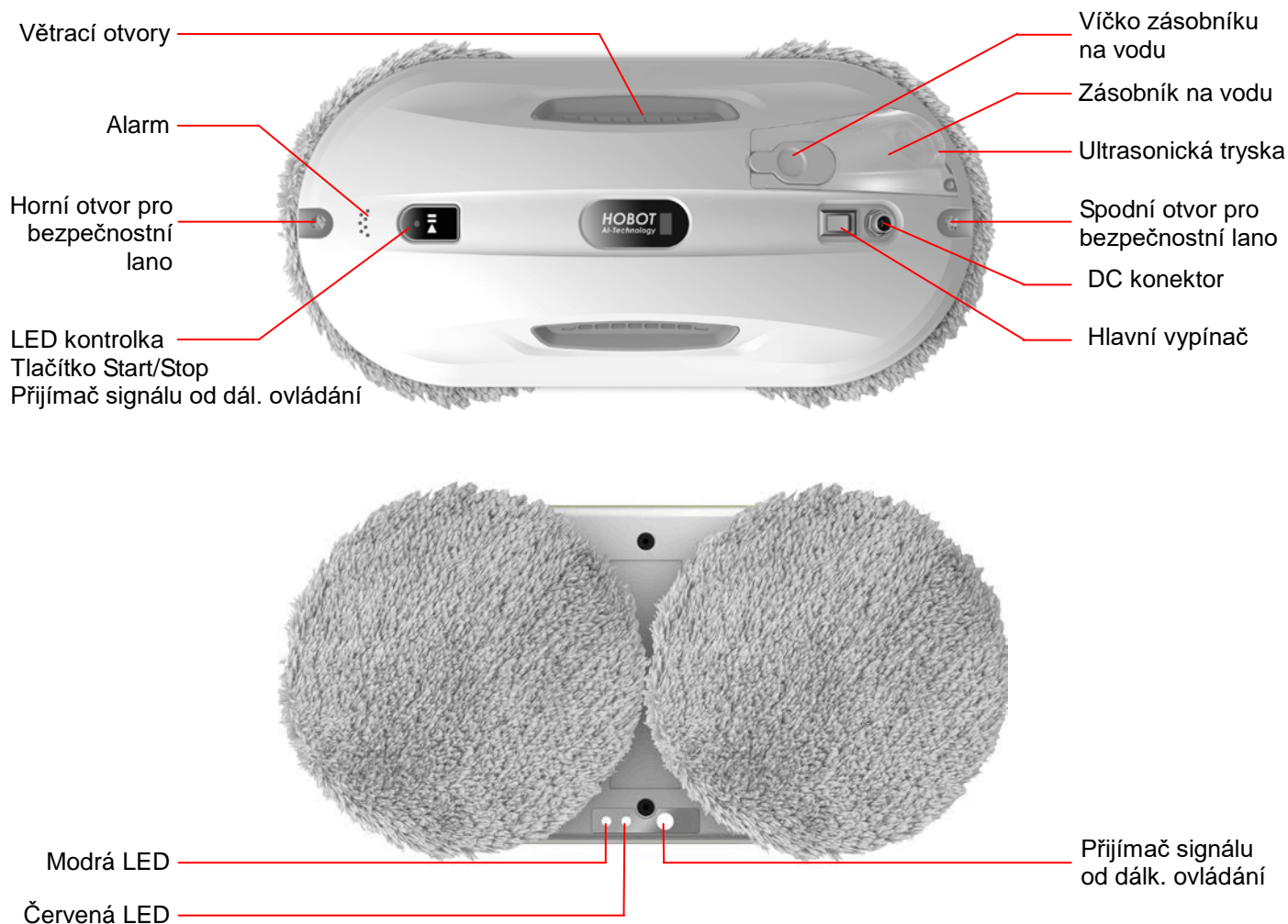

© Jak čistit okna

1. "Suché čištění"

- Použijte čisté suché utěrky z mikrovlákna pro odstranění hrubých nečistot na oknech a vypněte rozprašování vody ze zásobníku.
- Pokud je okno vlhké, zamlžené či namrzlé, nepoužívejte HOBOT, na oknech by zůstaly šmouhy a robot se nemusí přisát.
- Používejte HOBOT za suchého počasí.

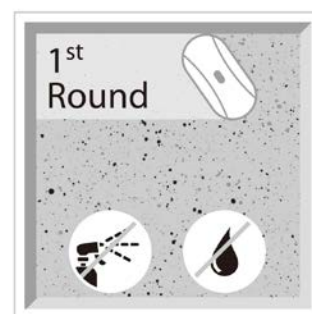

2. "Mokrý čištění"

Použijte čisté suché utěrky z mikrovlákna a nechte okna a skla čistit pomocí destilované vody či čisticího přípravku HOBOT. Zapněte rozprašování vody ultrasonickou tryskou.

© Instrukce

1. Zapojení DC kabelu, AC kabelu a adaptéru

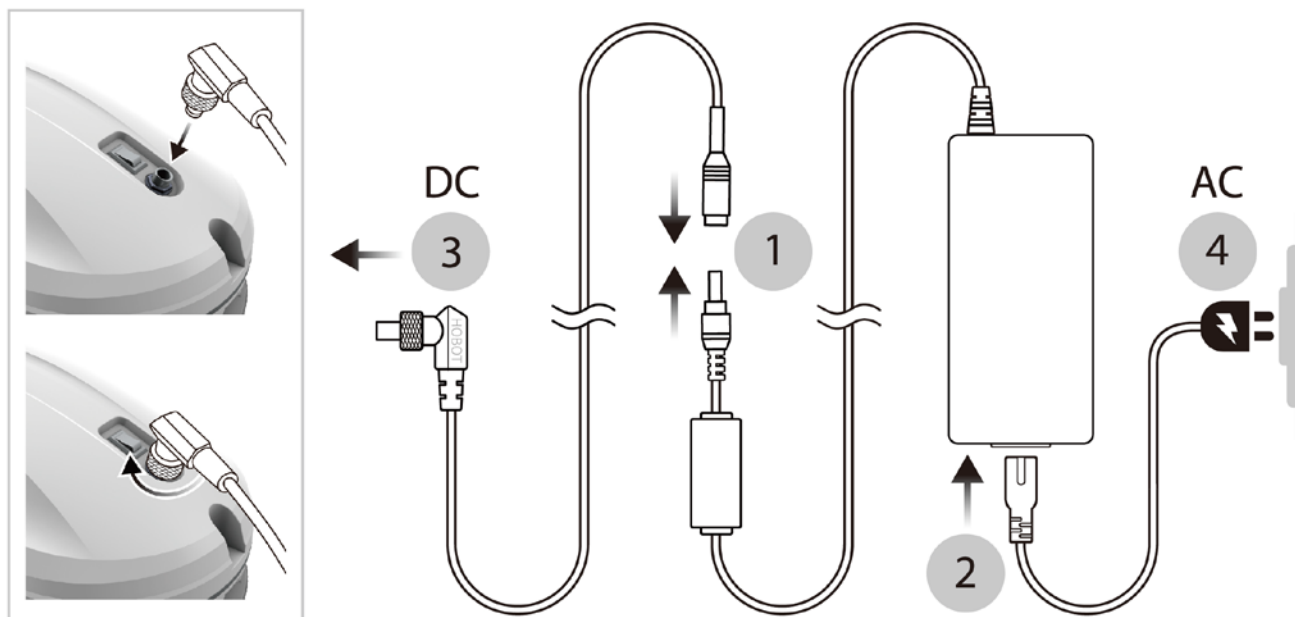

- (1) Propojte konektor na DC kabelech.
- (2) Připojte AC konektor do adaptéru.
- (3) Připojte DC konektor do konektoru v robotovi a upevněte jej zašroubováním.
- (4) Připojte elektrickou zástrčku do elektrické zásuvky.

2. Nabíjení záložní baterie

Před použitím robota musí být záložní baterie plně nabitá (LED svítí zeleně):

- (1) Vypněte HOBOT hlavním vypínačem a nechte baterii nabíjet. LED svítí oranžově.
- (2) Jakmile LED svítí zeleně, baterie je plně nabitá.

3. Umístění utěrek z mikrovlákna

Nasaďte čistou utěrku z mikrovlákna na čistící kroužek viz obrázek níže. Kroužek umístěte na robota, zámečky na čistícím kroužku musí zapadnout do zámečků na robotovi a musíte slyšet zacvaknutí. Kroužek musí na robotovi pevně držet.

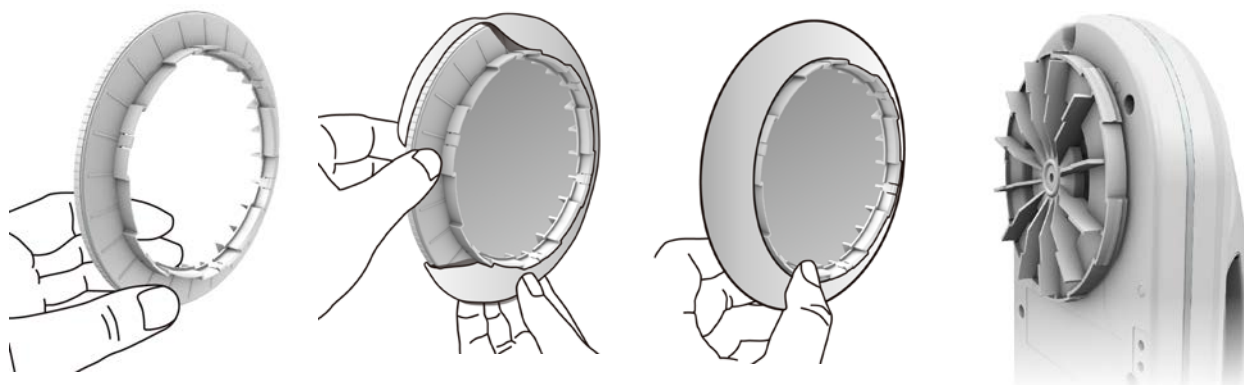

4. Bezpečnostní prvky

- (1) Pokud s robotem čistíte okna nad chodníkem nebo ulicí, umístěte informační tabuli s bezpečnostním upozorněním ven pod čištěné okno či dveře.
- (2) Upevněte bezpečnostní lano na robota a ujistěte se, že není poškozené.
- (3) Zajistěte robota bezpečnostním lanem okolo kličky okna či dveří.

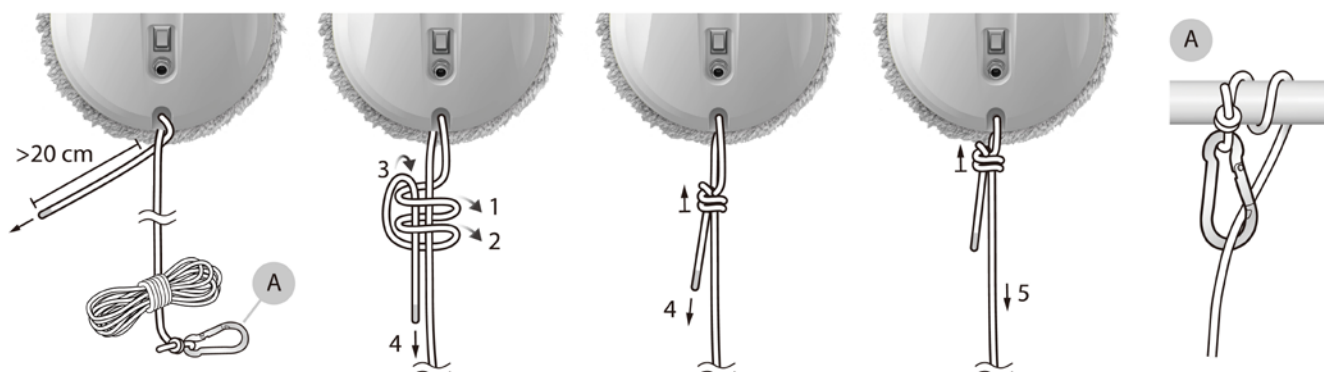

5. Naplnění zásobníku



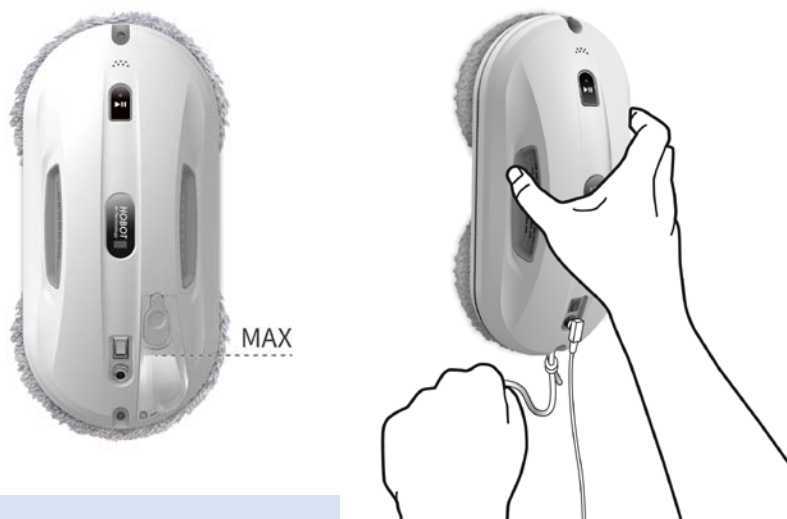

- Do zásobníku nalijte čistou destilovanou vodu nebo přípravek HOBOT po risku MAX. Do zásobníku nelijte jinou tekutinu či kohoutkovou vodu.



6. Umístění HOBOT na okno

- (1) Zapněte robota hlavním vypínačem.
- (2) Umístěte HOBOT do středu okna či zrcadla.
- (3) Ujistěte se, že je robot na okně pevně přisátý a drží na něm.

7. Spuštění čištění

- (1) Stiskněte tlačítko  nebo  nebo , HOBOT automaticky vyčistí celý skleněný povrch. Nebo stiskněte tlačítko Start/Stop na těle robota.
- (2) Stiskněte tlačítko  nebo  pro zastavení robota.
- (3) Stiskněte tlačítka směrů  pro navigaci robota po skle požadovaným směrem.

8. Ukončení čištění

- (1) Po skončení čištění se robot zastaví ve spodní části plochy a zapípá. Uchopte robota rukou a vypněte hlavní vypínač.
- (2) Držte robota, aby nespadol a sundejte jej z čištěné plochy.

⊙ UPS (Záložní baterie)

- (1) UPS záložní baterie udrží robota na čištěném povrchu v případě náhlého výpadku elektrického proudu. Baterie udrží robota po dobu 20 minut.
- (2) HOBOT se zastaví na okně, pípá a blikají červená a modrá LED. Uchopte HOBOT rukou, vypněte jej hlavním vypínačem a sundejte jej z čištěného povrchu.
- (3) Pokud na HOBOT nedosáhnete rukou, pomalu jej přitahujte k sobě pomocí bezpečnostního lana.

⊙ Čištění a údržba

1. Údržba utěrek z mikrovlákna

- Praní do 40°C (104°F).
- Nečistěte chemicky.
- Nepoužívejte aviváž.
- Nesušte v sušičce prádla.
- Nežehlete.

Utěrky měňte za čisté po každé okenní tabuli.



2. Výměna zásobníku na vodu

- (1) Použijte křížový šroubovák a odšroubujte dva šroubky viz obrázek.
- (2) Rozpojte konektor, kterým je zásobník připojen do robota.
- (3) Vezměte nový zásobník a připojte konektor zásobníku k robotovi. Vložte zásobník do robota a zašroubujte oba šrouby.

Vyměňte zásobník za nový, pokud trysky nedávkují vodu.



©Dálkové ovládání a aplikace

HOBOT přijímá signál od dálkového ovládání v přední i zadní části.

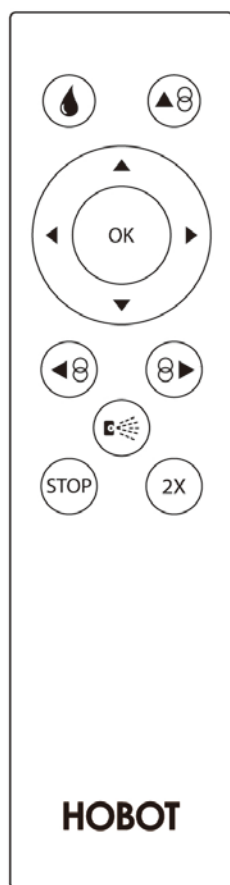

	Zapnutí/Vypnutí rozprašování vody
	Jednorázové nadávkování vody
	Automatické čištění: nahoru a dolů DOPORUČENÍ POUŽÍVAT TENTO MÓD ČIŠTĚNÍ
	Automatické čištění: doleva a dolů
	Automatické čištění: doprava a dolů
	Manuální navigace požadovaným směrem
	Zastavení čištění
	Dvojitý čistící cyklus

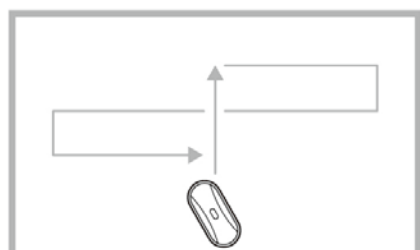

Automatické čištění:
nahoru a dolů

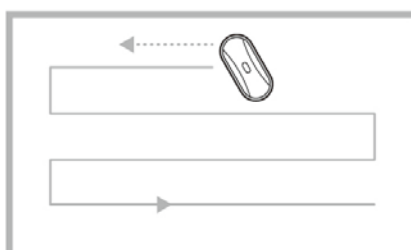

Automatické čištění:
doleva a dolů

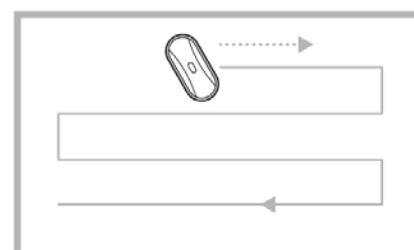

Automatické čištění:
doprava a dolů

© Aplikace

HOBOT-388 může být ovládán dálkovým ovládáním nebo aplikací v chytrém telefonu pomocí Bluetooth připojení.

1. Stažení a instalace aplikace

Naskenujte QR kód nebo stáhněte aplikaci "HOBOT" na App Store nebo Google Play do svého chytrého telefonu či tabletu.

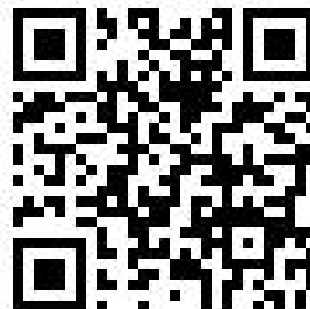

2. Zahájení čištění pomocí HOBOT app

(1) Zapněte Bluetooth v chytrém telefonu, vyberte zařízení HOBOT a otevřete HOBOT App.

(2) Zapněte HOBOT a vyčkejte na informaci „Connected“, která se zobrazí v HOBOT app.

© Popis LED

Stav	Stav LED	Zvuk. signál	Situace a řešení
Nabíjení	Oranžová svítí	žádný	UPS baterie se nabíjí.
	Zelená svítí	žádný	UPS baterie je plně nabitá.
Provoz	Bílá a modrá blikají	žádný	Vybitá UPS baterie. Pokračujte dle informací v sekci FAQ bod 1.
	Modrá svítí	žádný	Mokrý čištění.
	Bílá svítí	žádný	Suché čištění.
	Bílá jednou blikne	žádný	Rozprašování vody.
	Bílá/modrá svítí	Jedno dlouhé a dvě krátká pípnutí	Čištění je hotovo.
	Nesvítí	Jedno pípnutí	Únik vzduchu.
	Červená a modrá blikají	Nepřetržité pípání	Přerušeno napájení, zkontrolujte řádné připojení kabelů a adaptéru. Pokud se situace nevyřeší, postupujte dle informací v sekci FAQ bod 2.
	Modrá bliká	Dvě pípnutí	Postupujte dle informací v sekci FAQ bod 3.
	Bílá bliká	Dvě pípnutí	Postupujte dle informací v sekci FAQ bod 7 a 8.
Červená bliká	Dvě pípnutí	Postupujte dle informací v sekci FAQ a pokud se nepodaří situaci vyřešit, kontaktujte autorizovaný servis.	

© Často kladené otázky (FAQ)

1. Nabíjení UPS baterie.

Pokud se HOBOT delší dobu nepoužívá, uložte jej na suchém a bezpečném místě. Aby byla zachována výdrž baterie, bude nutné baterii nabíjet jednou za 3 měsíce. Pokud nelze baterii

plně nabít po 3 až 4 hodinách, je třeba vyměnit UPS baterii za novou.

2. HOBOT nepracuje z důvodu přerušení napájení a červená a modrá LED blikají.

- (1) Jednou rukou uchopte bezpečnostní lano a druhou rukou pevně uchopte HOBOT, abyste sundali HOBOT z okna.
- (2) Vypněte HOBOT vypínačem.
- (3) Zkontrolujte, zda nejsou adaptér nebo kabely poškozené a zkontrolujte, zda není výpadek elektrického proudu. V případě poškození kabelů či adaptéru je třeba jejich výměna za nové.

3. Modrá LED bliká a robot 2x pípne, neboť nemůže zahájit či pokračovat v čištění.

- (1) Vyměňte utěrky z mikrovlákna za čisté.
- (2) Na okně je fólie nebo samolepky a robot se nemůže přisát.
- (3) Okno bylo čištěno několikrát a povrch je příliš hladký, robot se nemůže přisát.
- (4) Povrch je příliš hladký z důvodu vyšší vlhkosti – mlha, klimatizace a robot se nemůže přisát.
- (5) Při zahájení čištění umístěte robota do středu čištěného okna.

4. HOBOT prokluzuje a nemůže detekovat horní rám okna v režimu Auto nahoru .

Stiskněte tlačítko  a poté tlačítko  nebo  pro opětovné spuštění čištění.



5. HOBOT prokluzuje a nemůže jet k hornímu rámu okna.

- (1) Na okně je fólie nebo samolepky a robot se nemůže přisát a pracovat.
- (2) Utěrka z mikrovlákna je příliš mokrá, vyměňte utěrky za suché a čisté.
- (3) Okno bylo čištěno několikrát a povrch je příliš hladký, robot se nemůže přisát.
- (4) Povrch je příliš hladký z důvodu vyšší vlhkosti – mlha, klimatizace a robot se nemůže přisát .
- (5) Při zahájení čištění umístěte robota do středu čištěného okna.

6. HOBOT neukončil čištění celé plochy a zastavil se.

Stiskněte tlačítko  nebo  pro pokračování čištění v Auto doleva nebo doprava.

7. Bílá bliká, robot 2x pípne a zastaví se v rohu okna.

Některá těsnění na oknech jsou příliš tenká a robot se na nich může zastavit. Posuňte robota do středu okna nebo min. 10 cm od rámu okna a stiskněte tlačítko  nebo  pro dokončení čištění.

8. HOBOT se nepohybuje hladce nebo se pohybuje nesystematicky.

- (1) Utěrky jsou příliš špinavé, vyměňte je za čisté.
- (2) Na okně je fólie nebo samolepky a robot se nemůže přisát.
- (3) Zkontrolujte, zda nejsou povolené středové šrouby na hnacích kolech HOBOT,

případně je dotáhněte šroubovákem.

- (4) Čistící kroužek může být poškozený, zkontrolujte oba čistící kroužky a případně je vyměňte za nové.

9. Po čištění zůstaly na oknech kruhové otisky.

Utěrky z mikrovlákna jsou příliš mokré nebo špinavé. Vyměňte je za čisté a nechte HOBOT pracovat ještě jednou.

10. Jak se vyhnout kruhovým otiskům na oknech?

Nechte okno vyčistit čistými, suchými utěrkami z mikrovlákna, bez použití trysky. Poté vyměňte utěrky za suché a čisté a nechte HOBOT opět okno umýt se zapnutou tryskou, která bude okno jemně vlhčit.

11. HOBOT se nezastaví po dokončení čištění.

Stiskněte tlačítko  pro zastavení robota.

12. Není možné používat aplikaci HOBOT

- (1) Restartujte aplikaci a vypněte a opět zapněte HOBOT.
- (2) Zapněte Bluetooth na vašem chytrém telefonu a připojte HOBOT.
- (3) Zkontrolujte seznam dostupných Bluetooth zařízení ve vašem chytrém telefonu a klikněte na "HOBOT".

13. HOBOT nestříká vodu.

- (1) Zkontrolujte, zda máte zapnutou funkci rozprašování.
- (2) Zkontrolujte ultrasonickou trysku, zda není zašpiněná nebo poškozená.
- (3) Vyměňte zásobník na vodu za nový.

V případě dotazů se obraťte na autorizovaný servis.

© Technická specifikace

Model	HOBOT-388
Hlučnost	62 dB
Váha	915 g
Rozměry (LWH)	295×148×95 mm (11.6×5.8×3.7 palců)
Firmware	AI Technology V4.0
Metoda čištění	Rotační, ZigZag
Automatické rozprašování	•
Výměnný zásobník	•
Tloušťka skla	Min. 3 mm
Vstupní napětí	100-240V, 50/60Hz
Spotřeba	90W
Záložní UPS baterie	• 20 minut
Certifikace	CE, FCC, RoHS

© ZÁRUČNÍ LIST

Model	HOBOT-388
SN:	
Datum prodeje:	
Razítko prodejce:	

Tento záruční list platí pro výrobky dovezené do České republiky firmou BLAKAR trading s.r.o. , provozovna: Azalková 1272, 252 42 Horní Jirčany, IČ: 282343391, DIČ: CZ28234391.

ZÁRUČNÍ PODMÍNKY

- Na výrobek se poskytuje záruka 24 měsíců ode dne prodeje spotřebiteli.
- Záruka se vztahuje na vady vzniklé prokazatelně následkem vadného materiálu.
- Záruka se nevztahuje na vady způsobené dopravou, nedodržením pokynů k obsluze uvedených v návodu, špatnou údržbou, mechanickým poškozením, zásahem do spotřebiče, nebo závady způsobené poruchami v el. síti, nesprávnou instalací, nevhodným umístěním (vlhké, prašné, chemicky či jinak nevhodné prostředí)
- Záruka se nevztahuje na vady způsobené běžným opotřebením (u baterií zejména ztráta kapacity, životnost baterie je minimálně 6 měsíců ode dne prodeje, či opotřebením filtrů, mopů, kartáčků, trysek atd.).
- Výrobek je určen pouze a výhradně pro použití v domácnostech. Použití výrobku pro jiné účely, než pro které je určen, vylučuje možnost uplatnění záruky.
- Pro uplatnění záruky je nutné předložit řádně vyplněný záručí list opatřený razítkem a podpisem prodejce.



Autorizovaný servis pro Českou a Slovenskou republiku
BLAKAR trading s.r.o., Azalková 1272, 252 42 Horní Jirčany,
Česká republika
tel.: +420 606 839 644, +420 774 737 789 (8:00-16:30)
e-mail: servis@blakar.cz
www.hobot.cz / www.hobot.sk