

# LEGEE-669

Vacuum-Mop 4-in-1 Robot

FastBrush + LEGEE®

## User Manual

**CZ - Návod k obsluze**

**SK - Návod na použitie**

**PL - Instrukcja obsługi**

**HU - Kézikönyv**

**SLO - Priročnik**



Winner of Silver Medal at iENA  
Germany Exhibition of inventions



## © Bezpečnostní instrukce

**Pečlivě si prostudujte návod k obsluze před používáním výrobku a ponechte si jej pro další použití, abyste předešli případným zraněním či zničení výrobku.**

**Výrobek nesmí používat a provozovat děti a tělesně, mentálně či fyzicky postižené osoby, v případě, že nejsou pod dohledem odpovědné dospělé osoby. Děti nesmí provádět čištění a údržbu výrobku. Výrobek není hračka, zabraňte dětem, aby si s ním hrály. Běžná údržba a čištění robota musí být prováděno dospělou osobou.**

**Varování: Výrobek je elektrické zařízení. Výrobek nepoužívejte venku a ve vlhku, může dojít k úrazu elektrickým proudem. Při používání výrobku adaptér nezakrývejte ani na něj nepokládejte žádné předměty. Nepoužívejte poškozený adaptér nebo přívodní kabel. Pokud máte vlhké ruce, nedotýkejte se adaptéru, kabelu ani el. zástrčky.**

- Před prvním použitím výrobku musíte nechat plně nabít baterii.
- Před každým použitím výrobku zkontrolujte všechny senzory pod nárazníkem a na spodní části výrobku, zda jsou čisté od prachu a nečistot.
- Výrobek je určen pouze pro domácí použití a uvnitř budov.
- Výrobek je určen na úklid všech typů hladkých podlah: linoleum, dlažba, plovoucí, dřevěná, vinyl. Výrobek není určen na úklid koberců.
- Před uskladněním výrobku nechte vždy baterii plně nabít. Pokud výrobek nepoužíváte delší dobu, i přesto jej nabíjejte min. 1x měsíčně, jinak dojde k snížení životnosti baterie.
- Před použitím výrobku zkontrolujte, že jste správně nainstalovali utěrky z mikrovlákna. Nikdy nepoužívejte výrobek bez utěrek, může dojít k poškození výrobku i podlah.
- Do výrobku používejte pouze destilovanou vodu nebo přípravek HOBOT, žádné jiné přípravky a tekutiny se nesmí ve výrobku používat.
- Nepoužívejte výrobek na mastném povrchu.
- Před použitím výrobku odkliděte všechny nevhodné předměty z podlahy. Musíte odklidit všechny věci, které by se mohli zamotat do mopů či by mohli ucpat sací otvor na spodu výrobku jako jsou např. kreditní karty, kabely, oblečení, části hraček a her atd.
- Obalový materiál, díly a příslušenství uchovávejte mimo dosah dětí.
- Nesedějte si ani nestoupejte na výrobek. Nenechávejte děti či domácí mazlíčky bez dozoru s výrobkem.
- Nevysávejte hořící nedopalky cigaret, doutnající popel apod.
- Provozní teplota místnosti: 0°C - 40°C (32°F - 104°F)
- Skladovací teplota místnosti: 0°C - 40°C (32°F - 104°F)

## © Bezpečnostní varování

- Na výrobek nestříkejte vodu či jiné tekutiny ani jej vodou nepolévejte
- Ujistěte se, že nemáte v blízkosti zapnutého výrobku vlasy, volné části oblečení, prsty nebo jiné části těla, které se mohou namotat či nasát do pohybujících se částí výrobku.
- Nepoužívejte ani neumísťujte výrobek v blízkosti těkavých látek (alkohol, plyn, petrolej, ředidlo atd.) nebo u hořících objektů (cigarety, svíčky, kamna atd.).
- Nikdy nezakrývejte větrací otvory výrobku, předejdete tak zničení či spadnutí výrobku.
- Nepoužívejte rozbitý či poničený výrobek.
- S výrobkem používejte pouze originální baterii, adaptér a veškeré příslušenství.
- Výrobek je elektrické zařízení. Výrobek nepoužívejte venku a ve vlhku, může dojít k úrazu elektrickým proudem. Při používání výrobku adaptér nezakrývejte ani na něj nepokládejte žádné předměty. Nepoužívejte poškozený adaptér nebo přívodní kabel.
- Dodržujte zásady platné pro bezpečné používání elektrických přístrojů, abyste předešli případným zraněním či jinému nebezpečí.
- Baterii nesmíte rozebírat, vhadzovat do ohně nebo vystavovat teplotám nad 60°C (140°F).
- Nevystavujte výrobek přímému slunečnímu záření či vysokým teplotám (topení atd.)
- Nepoužívejte výrobek v blízkosti silných magnetických polí.
- Nepoužívejte výrobek k úklidu okolo bazénů
- Nesedějte si ani nestoupejte na výrobek. Nenechávejte děti či domácí mazlíčky bez dozoru s výrobkem
- Nepoužívejte výrobek zapojený do jedné elektrické zásuvky s dalšími elektrickými zařízeními.

## © Copyright & Ochranná známka

Copyright © 2019 by HOBOT® Technology Inc. Všechna práva vyhrazena.

Žádná část této publikace nesmí být reprodukována, přenášena, přepisována, ukládána ve vyhledávacím systému nebo přeložena do jakéhokoli jazyka nebo počítačového jazyka, v jakékoli formě nebo jakýmkoli prostředky, elektronickými, mechanickými, magnetickými, optickými, chemickými, manuálními nebo jinak, bez předchozí písemné povolení této společnosti. Všechna ostatní loga, produkty nebo názvy společností uvedené v této příručce mohou být registrovanými ochrannými známkami nebo autorskými právy příslušných společností a slouží pouze pro informační účely.

## ©Odpovědnost & Záruka

Záruční doba na výrobek činí 24 měsíců. Záruka se nevztahuje na vady způsobené běžným opotřebením (u baterií zejména ztráta kapacity, životnost baterie je minimálně 6 měsíců ode dne prodeje, či opotřebením filtrů, mopů, kartáčků, trysek atd.). Záruka se nevztahuje na používání výrobku, které není v souladu s tímto návodem, při používání neoriginálních dílů a příslušenství, opravy či úpravy provedené jinou osobou než odborně způsobilou či autorizovaným servisem. Kromě toho si společnost HOBOT Technology Inc. vyhrazuje právo tuto publikaci revidovat a čas od času provádět změny v obsahu této publikace bez povinnosti poskytovat oznámení o takových revizích nebo změnách. Uživatel by se měl řídit pokyny uvedenými v tomto návodu, ale v konečném důsledku odpovídá za zacházení s výrobkem a bezpečnost při používání tohoto výrobku.

## ©Bezpečnost laseru

Použité lasery ve výrobku jsou velmi nízko výkonové lasery nebo zapouzdřené lasery Class I IEC 60825-1:2014. Bezpečné pro pohled okem po dobu 100s i s použitím optických přístrojů.



Prohlášení o shodě. Výrobek odpovídá požadavkům Evropské unie (EU).



Veškeré elektrické a elektronické výrobky musí být likvidovány odděleně od komunálního odpadu prostřednictvím určených sběrných míst. Ekologická likvidace tohoto zařízení je zajištěna v rámci kolektivního systému Asekol ([www.asekol.cz](http://www.asekol.cz)).

Použité baterie nebo akumulátory nepatří do netříděného odpadu, můžete je bezplatně odevzdávat na mnoha místech, která jsou označena jako „místa zpětného odběru“ společností Asekol ([www.asekol.cz](http://www.asekol.cz)).



Značka ZELENÝ BOD je ochrannou známkou. Označení obalu značkou ZELENÝ BOD znamená, že za tento obal byl uhrazen finanční příspěvek organizaci zajišťující zpětný odběr a využití obalového odpadu v souladu se Směrnicí ES 94/62 ([www.ekokom.cz](http://www.ekokom.cz)).

## © Vlastnosti HOBOT LEGEE-669

### Exkluzivní patentovaná licence: FastBrush 4-Stage Cleaning

FastBrush 4-Stage Cleaning znamená úklid 4v1 - vysávání, suché mopování, automatické dávkování vody, mokré vytírání.



Výkonné sání v přední části vysává veškeré větší nečistoty, vlasy a zvířecí chlupy. Suchý mop kmitající rychlostí 600 kmintů/minuta odstraní jemnější prach, dvě speciální trysky dávkují vodu na uklízenou podlahu a množství vody je kontrolováno systémem „Smart Spray“ a druhý mop, který také kmitá stejnou rychlostí, vytře a vyleští podlahu pomocí vody, kterou Legee-669 nadávkoval na čišťenou podlahu.

### LEGEE® Smart Navigation Technology

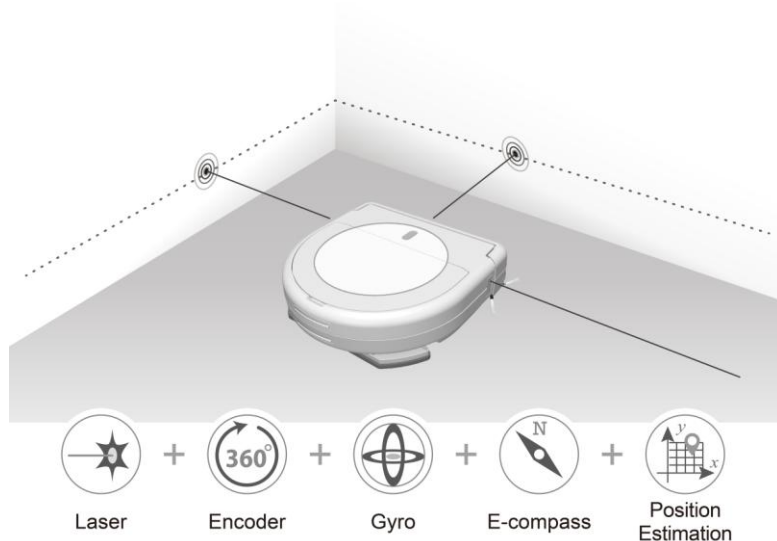

LEGEE v průběhu práce používá laserové senzory, Encoder, Gyro, E-Compass a Position Estimation systém. LEGEE používá vyspělý navigační systém, který měří prostor okolo robota a umožňuje mu vyhýbat se nábytku a dalším předmětům. Zároveň může efektivně uklízet podlahu vaší domácnosti bez zbytečného zdržování nebo zmatených pohybů.

## ©Popis LEGEE-669

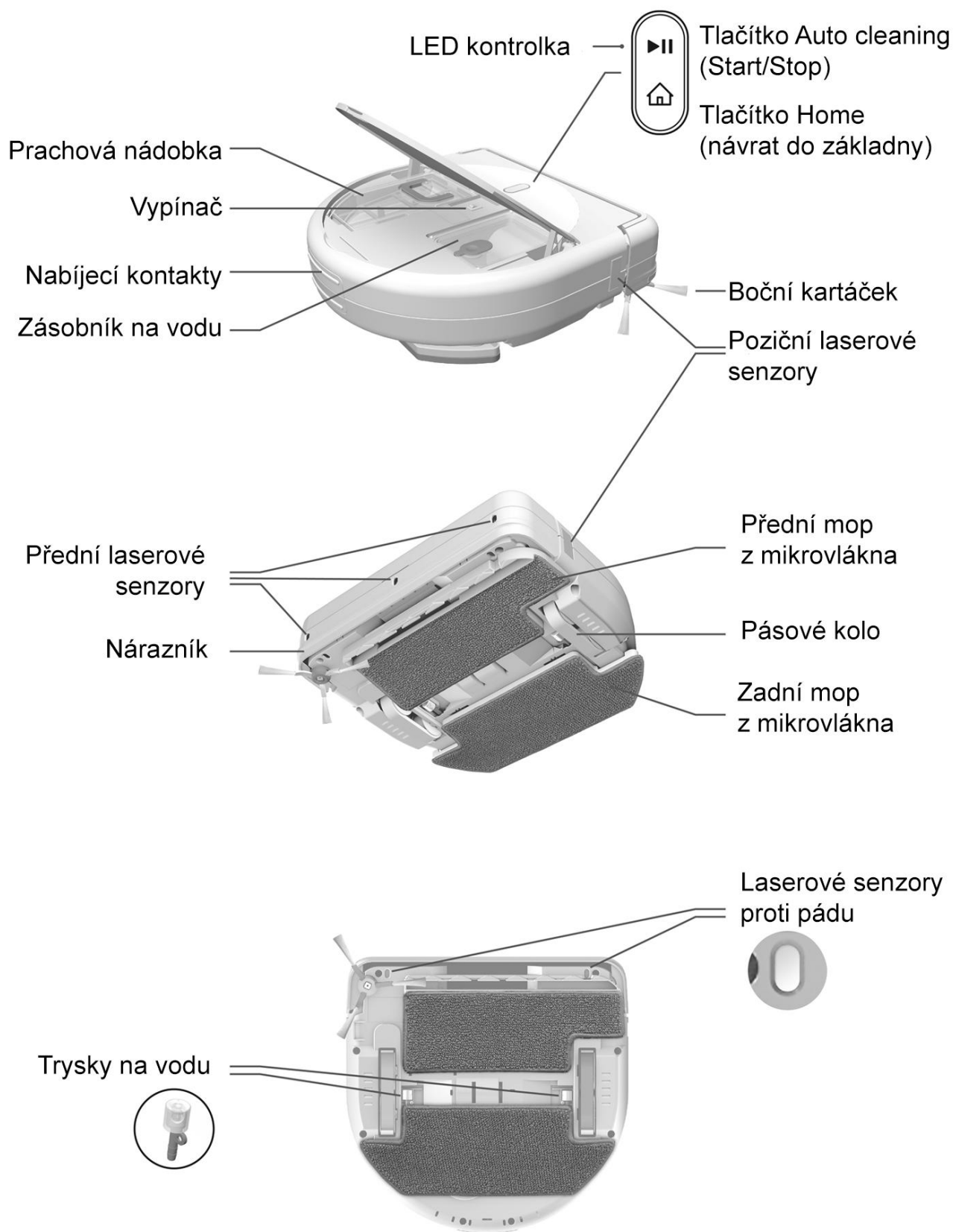

## ☉ Používání LEGEE-669

### 1. Umístění nabíjecí základny

- Krok 1. Umístěte nabíjecí základnu těsně ke stěně, aby ji robot neposunul.
- Krok 2. Okolo a před základnou musí být volný prostor min. 1,5 m viz obr.
- Krok 3. Zapojte nejprve konektor adaptéru do základny, a poté zástrčku adaptéru do el. zásuvky. Ne obráceně.

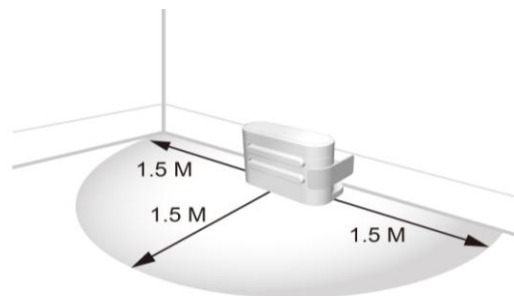

### 2. Nabíjení před prvním použitím

- Krok 1. Otevřete horní kryt LEGEE a zapněte vypínač do pozice I.
- Krok 2. Umístěte robota přední částí do nabíjecí základny. Dva stříbrné nabíjecí kontakty na robotovi se musí dotýkat kontaktů na základně. Nabíjení bude trvat přibližně 4 hodiny, dokud se nerozsvítí zelená LED.

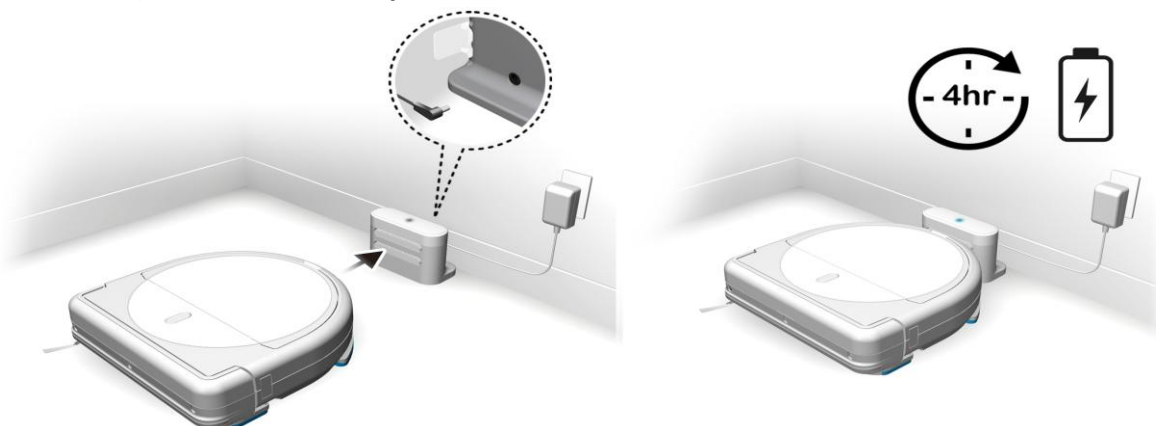

### 3. Umístění mopů z mikrovlákná

Mopy vždy umístěte na robota dle obrázku níže a uhladte je, aby byly zcela rovné a řádně přilnuly na robota. Nikdy nepoužívejte robota bez umístěných mopů.

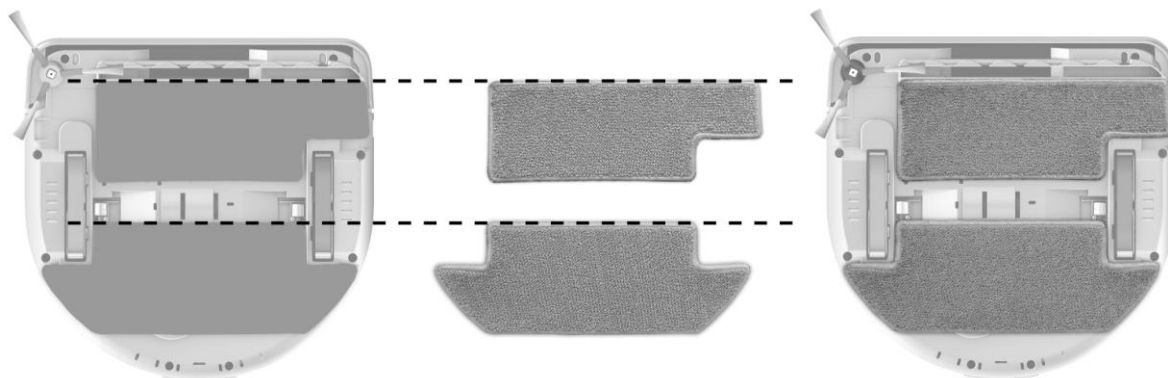

## 4. Umístění bočního kartáčku

Nasaďte boční kartáček na robota a zatlačte na něj, dokud neuslyšíte zacvaknutí.

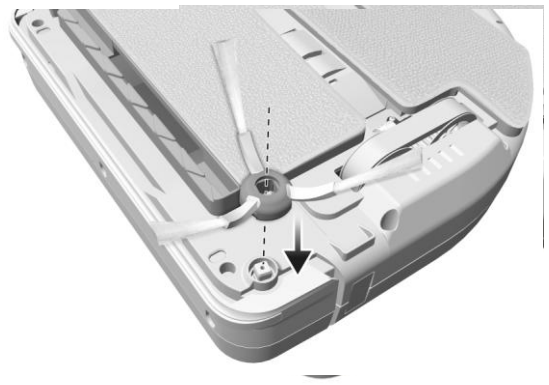

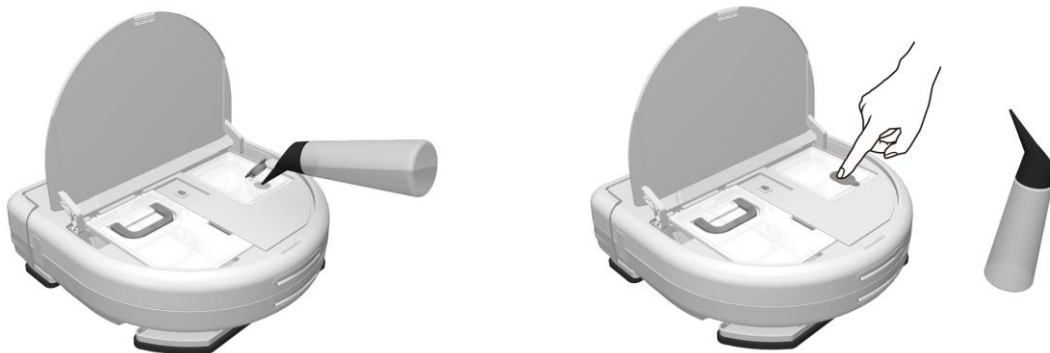

## 5. Doplnění vody do zásobníku

Pomocí plnicí láhve dolijte destilovanou vodu nebo přípravek HOBOT do zásobníku, a poté řádně uzavřete zásobník gumovou krytkou.



**Před manipulací, převážením či uskladněním výrobku odsajte přebytečnou vodu ze zásobníku přiloženou plnicí lahví.**

## 6. Zahájení/ukončení úklidu

- Krok 1. Zahájení úklidu: Otevřete horní kryt a zapněte vypínač do pozice I, zavřete horní kryt a stiskněte tlačítko  na robotovi nebo dálkovém ovládní. (Pokud robot nezačíná úklid ze základny, umístěte jej nárazníkem proti rovné zdi.)
- Krok 2. Pauza: Stiskněte tlačítko  na robotovi nebo dálkovém ovládní.
- Krok 3. Ukončení úklidu: Stiskněte tlačítko  na dálkovém ovládní.





## ⊙ Způsob čištění podlah

### 1. Skenování

LEGEE nejprve pojedje podél rovné zdi, pro konfiguraci laserových senzorů, a poté začne podlahy uklízet. LEGEE si rozděljuje uklízený prostor na čtverce 4.8x4.8 m. Pokud je zeď příliš tmavá nebo místnost je příliš tmavá, laserové senzory nemusí detekovat objekty přesně a LEGEE bude potřebovat delší čas, aby podlahy uklidil. LEGEE na začátku úklidu (po prvním zapnutí hlavním vypínačem) 2x kalibruje laserové senzory. Jednou po 2 minutách, podruhé po 4 minutách čištění.

### 2. Úklízezí módy

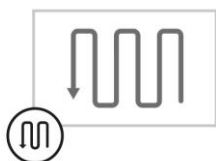

#### **Zigzag mód**

LEGEE bude uklízet podlahu systémem Zigzag. Po skončení úklidu se vrátí zpět do nabíjecí základny.

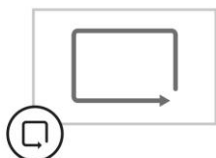

#### **Podél stěn systém**

LEGEE bude uklízet podlahu pouze podél stěn. Po skončení úklidu se vrátí zpět do nabíjecí základny.

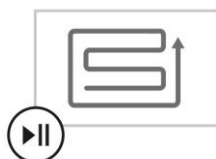

#### **AUTO Cleaning = Zigzag + Podél stěn**

LEGEE rozdělí prostor podlahy na čtverce 4.4 x 4.4 m a bude je postupně uklízet nejprve systémem Zigzag a poté podél stěn. Po skončení úklidu se vrátí zpět do nabíjecí základny.

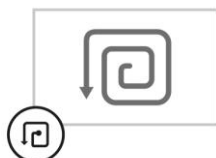

#### **SPOT mód**

LEGEE uklízí do kruhu prostor o velikosti 3x3 m od obvodu do středu. Pokud v průběhu SPOT módu narazí do předmětu nebo do zdi, zastaví se a nepokračuje v čištění. Po skončení SPOT módu se LEGEE nevrátí do nabíjecí základny, ale zůstane stát na místě.

### 3. Návrat do nabíjecí základny

LEGEE bude trvat několik sekund, než zkontroluje, zda dokončil čištění celé podlahy. LEGEE se pak bude pohybovat podél zdi 20 až 30 cm, aby vyhledal nabíjecí stanici. Pokud nenajdete nabíjecí stanici, bude LEGEE pokračovat podél stěny a bude se snažit najít nabíjecí stanici. Pokud po 1 až 2 pokusech stále nenaleznete, se zastaví.

## ☉Dálkové ovládání

Tlačítka	Popis
	Návrat do nabíjecí základny
	Auto mód: Start/Pauza tlačítko
	SPOT mód
	Podél stěn mód
	Zigzag mód
	Zastavení úklidu (Stop)
	Manuální navigace požadovaným směrem
	Suché/mokrý mopování (zapnutí/vypnutí)
	Jednorázové nadávkování vody na podlahu

## ☉LED kontrolka

Význam	LED kontrolka
Suché mopování	Bílá svítí
Mokrý mopování	Modrá svítí
Dávkování vody na podlahu	Modrá a bílá blikne
Baterie je vybitá	Oranžová bliká
Vyhledávání nabíjecí základny	Oranžová a modrá blikají
Nabíjení baterie	Oranžová svítí
Baterie je plně nabitá	Zelená svítí
Varování	Růžová svítí
Chybové hlášení (zkontrolujte body ve FAQ)	Modrá a červená blikají

## ☉ Čištění & Údržba

**Před údržbou a čištěním vypněte robota hlavním vypínačem do pozice O.**

### 1. Čištění a údržba 7 senzorů

- Zmáčkněte pravou stranu nárazníku a levou stranu vysuňte dopředu viz obrázek níže. Sundejte nárazník z LEGEE.

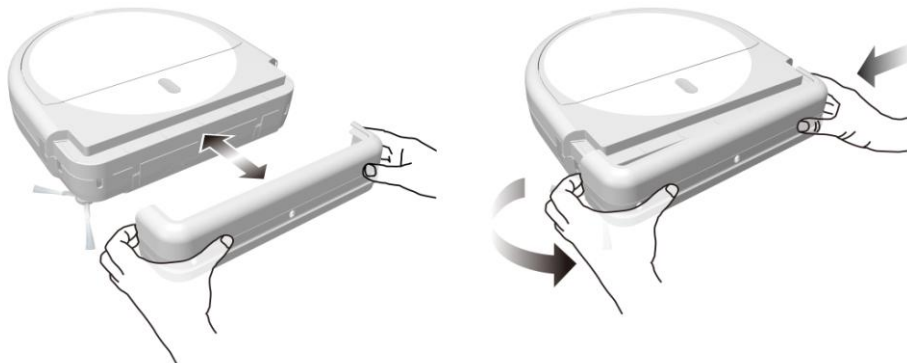

**Suchým, jemným hadříkem očistěte 7 senzorů na robotovi viz obrázek níže.**

- Nezapomeňte nasadit nárazník zpět na robota, dokud neuslyšíte zacvaknutí.

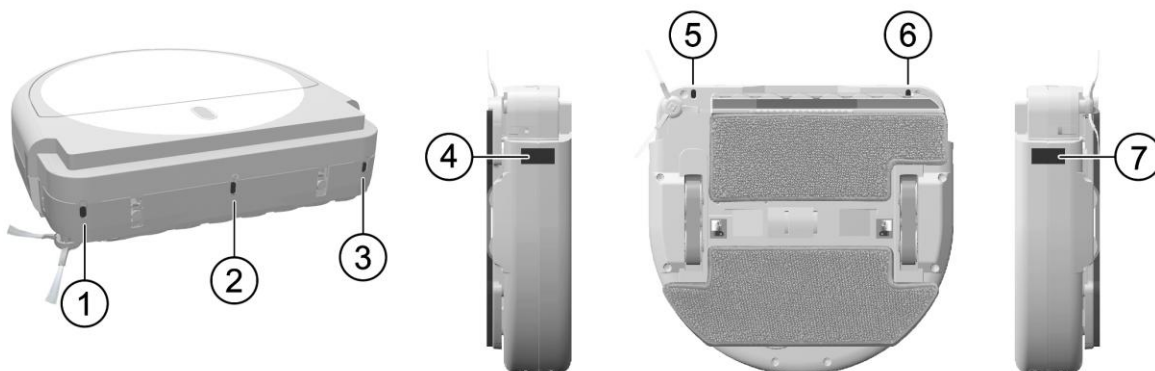

Senzory čistěte před každým použitím.

### 2. Vysypání prachové nádoby

- Pomocí držadla vysuňte prachovou nádobku ven z robota. Otevřete kryt, vyjměte síťovaný filtr a vysypte nádobku.

Nádobku vysypte po každém použití.

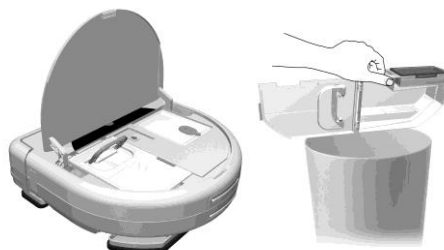

### 3. Čištění síťovaného filtru

- Jemně odstraňte nečistoty uchycené na síťovaném filtru. Filtr je možné omýt vodou a po úplném uschnutí vrátit zpět do nádoby.
- Nepoužívejte robota bez umístěného síťovaného filtru, může dojít k poškození výrobku.

Filtr čistěte po každém použití.

Síťovaný filtr měňte za nový 1x za 3 měsíce, pokud je poškozený, vyměňte jej ihned



## 4. Čištění HEPA filtru

- Jemně vyklepte HEPA filtr nebo jej vysajte vysavačem.
- HEPA filtr nemyjte vodou.
- Vyměňte HEPA filtr, pokud je příliš špinavý.

HEPA filtr čistěte po každém použití.

HEPA filtr měňte za nový 1x za 2 měsíce, v případě potřeby ihned.

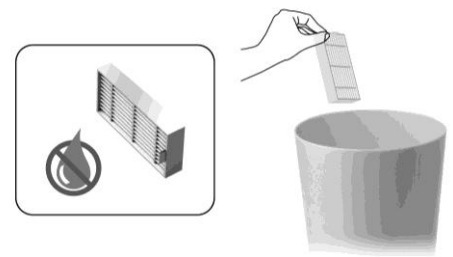

## 5. Čištění bočního kartáčku

Vysuňte boční kartáček tahem vzhůru z jeho pozice na vysavači a očistěte namotané nečistoty. Kartáček můžete omýt vodou a po uschnutí vrátit zpět na robota.

Kartáček čistěte po každém použití.

Nové příslušenství zakoupíte u nejbližšího prodejce značky HOBOT.

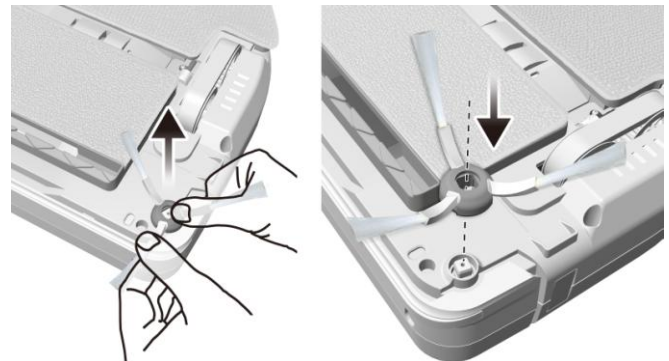

## 6. Údržba mopů z mikrovlákná

- Mopy je možné prát na 40°C (104°F).
- Nepoužívejte aviváž.
- Nesušte v sušičce prádla.
- Nežehlete.

Mopy vyperte po každém použití robota.

Pokud jsou mopy prořídle a nedají se vyprat, vyměňte je za nové.



## 7. Výměna trysek na vodu

- Otočte LEGEE spodní stranou nahoru a pomocí rukou odtáhněte od sebe oba mopy.
- Pomocí malého šroubováku odšroubujte jeden šroubek na každé ze dvou trysek na spodní straně LEGEE a vyjměte trysky z robota viz obrázek.
- Nové trysky umístěte stejně, jako byly původně umístěné v robotovi a zašroubujte ke každé trysce malý šroubek, aby byly správně zaletované
- Vraťte do původní pozice mopy – směrem ke středu

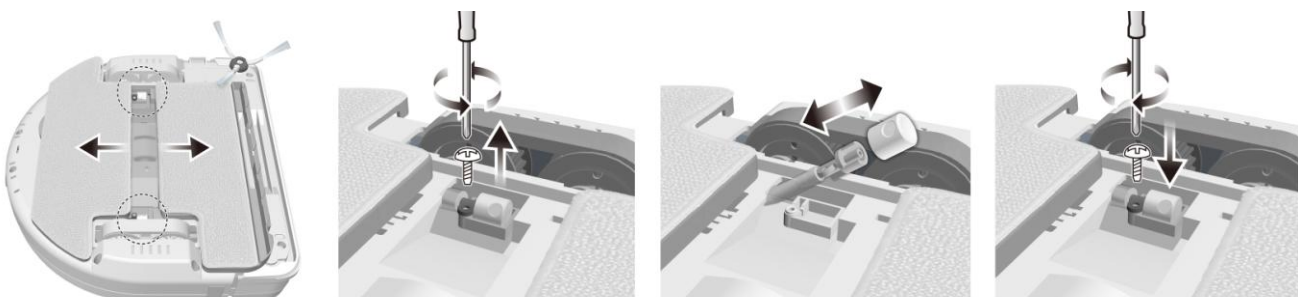

## © Často kladené otázky (FAQ)

Situace	Řešení
1. LEGEE nelze zapnout	Zkontrolujte, zda je vypínač na „I“ a nechte baterii plně nabít, dokud nesvíí LED kontrolka zeleně.
2. LEGEE se nevrací do nabíjecí základny	Zkontrolujte, zda je správně propojená základna s adaptérem a el. zásuvkou. Okolo základny musí být volný prostor viz návod. Očistěte 7 senzorů robota.
3. Špatný kontakt při nabíjení	Vypněte robota vypínačem a odpojte nab. základnu od el. sítě. Očistěte kontakty na robotovi i základně jemným hadříkem.
4. Předcházení potíží při nabíjení	Při nabíjení nechte robota zapnutého vypínačem na I. Automaticky najede zpět do základny, pokud by jej někdo postrčil.
5. Spotřeba LEGEE ve Standby režimu	Spotřeba LEGEE ve standby režimu je velmi nízká. Nechte robota vždy napojeného na nabíjecí základnu, neboť tím zajistíte delší životnost baterie.
6. Účinnost úklidu je nižší	Provedte kompletní vyčištění a údržbu robota viz návod.
7. Pohyb robota je abnormální	Vypněte robota a očistěte všech 7 senzorů. Zkontrolujte, zda je správně nasazený nárazník.
8. Boční kartáček se netočí	Vypněte robota a zkontrolujte, zda kartáček není zanesený nečistotami. Očistěte jej a správně nasadte do robota.
9. Trysky nedávkují vodu	Vypněte robota a zkontrolujte trysky, zda jsou čisté a správně umístěné v robotovi. Případně je vyměňte za nové.
10. Test trysek a jejich funkčnosti	Stiskněte tlačítko  na dálkovém ovládní a robot jednou nadávkuje vodu. Pokud trysky nestříkají, vyměňte je za nové.
11. Limit pro přejezd nerovností	LEGEE nepřejezd nerovnosti na podlaze vyšší jak 3 mm.
12. Dálková ovládní nefunguje	Zkontrolujte, zda je LEGEE zapnutý hlavním vypínačem a není vybitá baterie. Pokud je baterie vybitá, robot se nabíjí a nereaguje na pokyny dálkového ovládní. Zkontrolujte, zda nejsou vybité baterie v dálkovém ovládní.
13. Efektivnější úklid	Před použitím LEGEE odstraňte z podlahy kusové koberce, karty, hračky a kabely, které by se mohly namotat do robota.
14. Červená a modrá bliká	Pokud nepomohla žádná rada z FAQ, kontaktujte autorizovaný servis.

V případě dalších technických dotazů kontaktujte autorizovaný servis na [www.hobot.cz](http://www.hobot.cz).

## ◎ Specifikace

<b>Model</b>	<b>LEGEE-669</b>
Baterie	Li-Ion 2750 mAh
Rozměry	340 mm × 330mm × 95mm (DŠV) (13.4 in × 13.0 in × 3.7 in)
<b>Nabíjecí základna</b>	
Vstupní napětí	100~240 V, 50~60 Hz
Adaptér výstupní napětí	19V/1A, 19W
Rychlost	20 cm/sek.
Spotřeba	19W
Hlučnost	62dB
Výdrž baterie	90 minut
Filtrace	Síťovaný + HEPA filtr
Objem zásobníku na vodu	320 ml/150 m <sup>2</sup>
Objem prachové nádoby	500 ml

## ◎ Product and Accessories

<b>LEGEE-669</b>	<b>Nabíjecí základna</b>
<b>AC adaptér</b>	<b>Dálkové ovládání</b>
<b>Plnicí láhev na vodu</b>	<b>Návod</b>
<b>Mopy z mikrovlákna</b>	<b>Boční kartáček</b>
<b>Trysky</b>	<b>HEPA filtr</b>

# © ZÁRUČNÍ LIST

<b>Model</b>	<b>LEGEE-669</b>
<b>SN:</b>	
<b>Datum prodeje:</b>	
<b>Razítko prodejce:</b>	

Tento záruční list platí pro výrobky dovezené do České republiky firmou BLAKAR trading s.r.o. , provozovna: Azalková 1272, 252 42 Horní Jirčany, IČ: 282343391, DIČ: CZ28234391. Tento záruční list platí pro výrobky dodávané do Slovenské republiky firmou BLAKAR trading s.r.o. , prevádzka: Azalková 1272, 252 42 Horní Jirčany, IČ: 282343391, DIČ: CZ28234391.

## ZÁRUČNÍ PODMÍNKY

- Na výrobek se poskytuje záruka 24 měsíců ode dne prodeje spotřebiteli.
- Záruka se vztahuje na vady vzniklé prokazatelně následkem vadného materiálu.
- Záruka se nevztahuje na vady způsobené dopravou, nedodržením pokynů k obsluze uvedených v návodu, špatnou údržbou, mechanickým poškozením, zásahem do spotřebiče, nebo závady způsobené poruchami v el. síti, nesprávnou instalací, nevhodným umístěním (vlhké, prašné, chemicky či jinak nevhodné prostředí)
- Záruka se nevztahuje na vady způsobené běžným opotřebením (u baterií zejména ztráta kapacity, životnost baterie je minimálně 6 měsíců ode dne prodeje, či opotřebením filtrů, mopů, kartáčků, trysek atd.).
- Výrobek je určen pouze a výhradně pro použití v domácnostech. Použití výrobku pro jiné účely, než pro které je určen, vylučuje možnost uplatnění záruky.
- Pro uplatnění záruky je nutné předložit řádně vyplněný záruční list opatřený razítkem a podpisem prodejce.



**Autorizovaný servis pro Českou a Slovenskou republiku**  
BLAKAR trading s.r.o., Azalková 1272, 252 42 Horní Jirčany,  
Česká republika  
**tel.: +420 606 839 644, +420 774 737 789 (8:00-16:30)**  
**e-mail: [servis@blakar.cz](mailto:servis@blakar.cz)**  
**[www.hobot.cz](http://www.hobot.cz) / [www.hobot.sk](http://www.hobot.sk)**