

# **TESLA**

**TESLA RoboStar iQ600**

Vážený zákazníku,  
děkujeme, že jste si vybral TESLA RoboStar iQ600.

Před použitím robotického vysavače si prosím důkladně přečtete pravidla bezpečného používání a dodržujte všechna běžná bezpečnostní pravidla.

- Tento uživatelský návod si uschovejte.
- Dodržujte pravidla uvedená v tomto návodu, pro snížení rizika poškození robotického vysavače nebo pro případ vašeho zranění.

## DŮLEŽITÁ BEZPEČNOSTNÍ UPOZORNĚNÍ

Tento přístroj je složité elektromechanické zařízení, věnujte prosím pozornost těmto pokynům:

- Robotický vysavač není určen k použití na vyvýšených místech bez bariér - vestavěné patro, schodiště, balkón, nábytek a další. Přístroj je vybaven čidly proti pádu, ale mohou nastat okolnosti, kdy kontrolní systém vyhodnotí situaci chybně (znečištěné čidlo, aktuální porucha čidla, odlesk světla, zachycená nečistota aj.) a pádu nezabrání (nezastaví robotický vysavač). V těchto případech nemůže prodávající uznat případné nároky kupujícího za takto způsobené poškození přístroje.

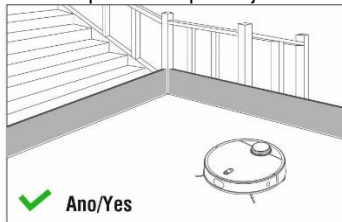
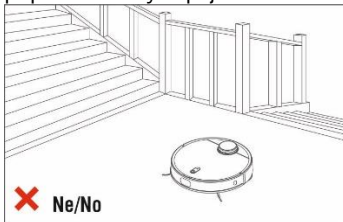

Využijte také možnosti vytvořit si v aplikaci TESLA „Zakázanou oblast“ nebo „Virtuální zed“, kterou robotický vysavač nebude uklízet/vytírat vodou. I přesto však nelze používat robotického vysavače na vyvýšených místech z bezpečnostních důvodů doporučit.

- Přístroj je určen pouze k čištění vnitřních podlah. Nepoužívejte jej venku, například na terase s otevřeným koncem.
- Přístroj je určen pouze pro vnitřní použití při pokojové teplotě (max. 40°C).
- Přístroj není určen pro používání venku ani v komerčním nebo průmyslovém prostředí.

- Používejte robotický vysavač co nejčastěji pro maximální úklidový čistící efekt.
- Před použitím se ujistěte, že je zásobník na nečistoty a HEPA filtr správně nainstalován.
- Používejte pouze originální příslušenství, které je určeno k tomuto modelu.
- K nabíjení používejte pouze příslušenství dodávané výrobcem robotického vysavače. Použití neoriginálního příslušenství může vést k poškození robotického vysavače, zásahu elektrickým proudem nebo i požáru.
- Nedotýkejte se částí, které jsou připojeny do elektrické sítě, pokud máte mokré ruce.
- Nenechávejte přístroj bez dozoru v přítomnosti dětí, nepoužívejte jej v místosti kde spí malé dítě.
- Nedovolte používat robotický vysavač dětem a to ani za dohledu dospělé osoby.
- Nesedejte si na robotický vysavač, ani na něj nepokládejte jiné předměty.
- Nepoužívejte přístroj, pokud je poškozen přírodní elektrický kabel.
- Neotevírejte a neopravujte přístroj nebo jeho příslušenství, vystavujete se tak nebezpečí poranění elektrickým proudem a ztrátě záruky.
- Nepoužívejte přístroj, pokud máte mokré ruce nebo nohy.
- Uchovávejte jej z dosahu hořlavých a těkavých látek.
- Nepoužívejte přístroj v příliš teplém, prašném nebo vlhkém prostředí a zabraňte působení sálavého tepla na plastový povrch přístroje.
- Nepoužívejte jej v blízkosti předmětů s vodou, která by jej mohla poškodit, např. převržením nádoby s vodou.
- Zabraňte potřísnění robotického vysavače nebo jeho vnitřní části tekutinou, která by jej mohla poškodit.
- Nečistěte robotický vysavač vodou.
- Robotický vysavač není vodotěsný.
- Nepoužívejte robotický vysavač na mokré podlaze.
- Nevysávejte tekutiny, hořící cigarety, zápalky, hořlavé látky, střepy, ostré předměty, mouku, cement, omítku, hřebíky, sypké materiály, větší kusy papíru, plastové sáčky nebo jiné předměty, které mohou vysavač poškodit.
- Při vysávání může dojít k nabití elektrostatickým nábojem, který může být uživateli nebezpečný.
- Informujte o používání robotického vysavače také spolubydlíci pro případ zabránění zranění.
- Nepoužívejte robotický vysavač, pokud je jeho nádoba na nečistoty plná.
- Výrobce a dovozce do Evropské Unie neodpovídá za škody způsobené provozem přístroje jako např. poranění, opaření, požár, zranění, znehodnocení dalších věcí apod.

## **OBSAH BALENÍ**

Zkontrolujte pečlivě, že jste vybalili všechno dodávané příslušenství, doporučujeme vám ponechat si během záruční doby originální papírovou krabici, uživatelský manuál a balicí materiál.

## **UŽIVATELSKÝ MANUÁL - aktuální nejnovější verze**

Vzhledem k tomu, že se robotický vysavač neustále vyvíjí a vylepšuje, vyhrazuje si právo na úpravu uživatelského manuálu.

Aktuální verzi uživatelského manuálu naleznete vždy na stránce modelu TESLA RoboStar iQ600 na [www.tesla-electronics.eu](http://www.tesla-electronics.eu), popřípadě přímo v aplikaci TESLA.

## PRVNÍ SPUŠTĚNÍ

1. Otevřete zadní stranu nabíjecí základny (**A**).
2. Vložte napájecí kabel do kabelového kanálku a připojte napájecí kabel do sítě (**B**).
3. Umístěte nabíjecí stanici ke zdi a zajistěte dostatek prostoru kolem nabíjecí stanice (**C**).
4. Podmínkou je rovný povrch, doporučujeme stanici přilepit ke stěně nebo podlaze oboustrannou lepicí páskou, aby se pevně zafixovala její poloha. Napájecí kabel umístěte tak, aby se nezamotal do bočních čistících kartáčků.

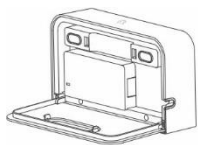

A

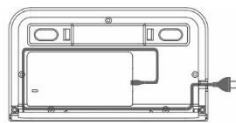

B

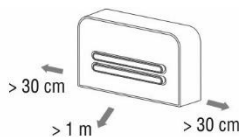

C

5. Umístěte vysavač k nabíjecí stanici, aby se jí lehce dotýkal nabíjecími kontakty.
6. Baterie vysavače se začne automaticky nabíjet. Před prvním úklidem doporučujeme baterii plně nabít.

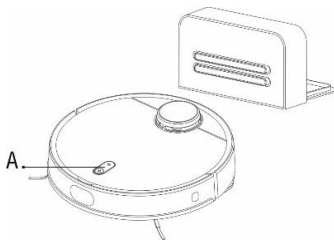

**Červená barva:** nabití baterie je nižší než 20%

**Bílá barva:** nabití baterie je vyšší než 20%

**Bílá barva, pomalé problikávání:** nabíjení baterie

**Červená barva, blikání:** chyba

LED indikátor (**A**)



### Upozornění:

Ujistěte se, že je nabíjecí stanice v dosahu kvalitního a silného WiFi signálu z vašeho WiFi routeru, takže se může během nabíjení připojit k WiFi síti. Robotický vysavač potřebuje toto WiFi připojení také během svého nabíjení, aby byl správně zorientován a dostupný pro spuštění úklidu.

7. Nainstalujte si do svého smartphone aplikaci a následujte průvodce pro propojení smartphone a robotického vysavače. Ovládání a všechny rozšířené funkce robotického vysavače jsou popsány v aplikaci (Nastavení > Uživatelský manuál).

**Android:** vyhledejte v Google Play „TESLA RoboStar iQ500/iQ600“

**Apple:** vyhledejte v Apple Store „TESLA RoboStar iQ500/iQ600“

8. Pro první spárování smartphone s WiFi sítí povolte ve smartphone WiFi, Bluetooth a GPS.
9. Ujistěte se, že je pokrytí WiFi signálem pro váš smartphone a robotický vysavač kvalitní a dostatečně silné. Pokud je to možné, proveďte první nastavení robotického vysavače v blízkosti vašeho WiFi routeru.
10. Pokud se nemůžete připojit mobilním telefonem k robotickému vysavači kvůli změnám hesla nebo nastavení routeru, proveďte reset WiFi v robotickém vysavači a znovu jej spárujte se svým smartphone.
11. Reset WiFi robotického vysavače:  
Stiskněte na horním panelu současně tlačítka  a  na 3 sekundy, modrá LED dioda poté začne pomalu problikávat.
12. Pro spuštění vysávání stiskněte tlačítko  na předním panelu nebo spusťte úklid s pomocí aplikace TESLA ve smartphone a robotický vysavač začne svůj první úklid.
13. Pokud by se vysavač dostal během úklidu na místo se slabým WiFi nebo bez WiFi signálu, nemusí být v aplikaci zobrazen průběh vysávání správně.

## PRVNÍ ÚKLID

- Odstraňte v místnostech všechny překážky, které mohou zabránit efektivnímu uklizení.
- Odstraňte také předměty, které může provoz robotického vysavače poškodit, nebo které by mohl namotat na kartáče nebo nasát.
- Koberec je potřeba při vytírání zajistit tak, aby na něj robot během úklidu nenajel. Pokud je na vysavači nainstalován mopovací modul, mohlo by dojít k přerušení úklidu, případně nežádoucímu promočení koberce.
- Přímé sluneční světlo může způsobit sníženou citlivost snímačů vysavače, zabraňte prosím jeho přímému svitu.
- Černý a tmavý nábytek nebo černá a tmavá barva podlahové krytiny, v kombinaci s nízkou intenzitou osvětlení nemusí být správně detekována vzhledem k fyzikální povaze snímačů. Může proto dojít k mírnému nárazu, který bude utlumen předním nárazníkem. Vysavač na černý nebo tmavý povrch nenajede.

## STÍRÁNÍ VODOU

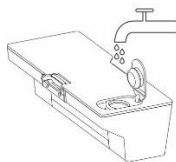

A

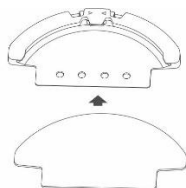

B

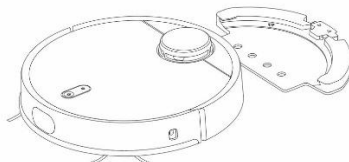

C

### Vodu nabírejte vždy výhradně mimo tělo robotického vysavače!

Odklopte plastovou krytku, naberte do zásobníku vodu a vložte jej zpátky do zařízení. Při manipulaci se zásobníkem na vodu může dojít k mírnému úniku např. zbytkové vody. V takovém případě polité místo ihned utřete suchým hadrem. Zabraňte polížení vysavače nebo jeho vnitřní části vodou, vysavač není vodotěsný. Navlhčete lehce vodou mopovací tkaninu a vymačkejte z ní vodu tak, aby neodkapávala. Nainstalujte mopovací tkaninu na mopovací modul a připevněte jej na robotický vysavač.

- Odeberte mopovací modul po dokončení úklidu.
- Nenechávejte vysavač stát na místě bez pohybu nebo se zbytky vody v zásobníku na vodu, abyste předešli rozlití vody po podlaze.
- Nepoužívejte mokré stírání na koberci. V aplikaci TESLA si můžete vytvořit „Zakázanou oblast“ nebo „Virtuální zed“, kterou robotický vysavač nebude uklízet/vytírat vodou.
- Z bezpečnostních důvodů po dokončeném mopování vypusťte zbývající vodu ze zásobníku a nechte jej vysušit.
- Pokud je mop po úklidu špinavý, můžete jej opatrně vyprat ve vlažné vodě.
- Vždy používejte pouze měkkou, čistou vodu bez přípravků. Čistící a jiné prostředky mohou způsobit napěnění a zhoršit tak odkapávání vody na mop případně způsobí šmouhy na podlaze po jejím uschnutí nebo způsobit poškození nádoby. Tvrdá voda může způsobit vznik vodního kamene a poškození nebo ucpání nádoby na vodu.

### UPOZORNĚNÍ

Mopovací modul s tkaninou používejte výhradně s vloženým zásobníkem na nečistoty a vodu 2v1. Pokud bude při nasazeném mopovacím modulu vložen zásobník na nečistoty, nedojde ke spuštění úklidu.

# PRAVIDELNÁ ÚDRŽBA ROBOTICKÉHO VYSAVAČE

## POZOR!

Doporučujeme provádět pravidelnou údržbu, pro co nejefektivnější úklid.

**NEDOSTATEČNÁ ÚDRŽBA MŮŽE VÉST K POŠKOZENÍ ROBOTICKÉHO VYSAVAČE A ZTRÁTĚ ZÁRUKY.**

Před prováděním čištění a údržby vypněte vysavač. Otřete horní kryt vysavače měkkým suchým nebo mírně navlhčeným hadříkem.

Pro čištění povrchu robotického vysavače nepoužívejte čisticí prostředky, mohli byste jeho povrch poškodit.

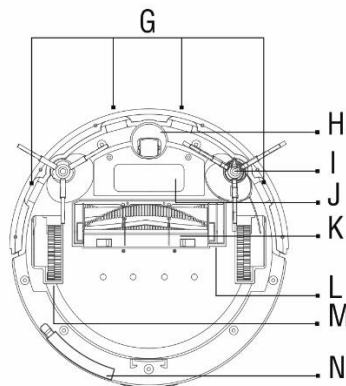
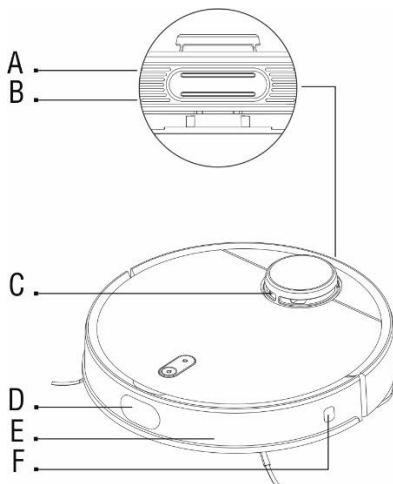

- A** Ventilační otvory
- B** Reproduktor
- C** Vysílač laserového signálu
- D** Ultrazvukový senzor vzdálenosti
- E** Senzor nárazu
- F** Senzor vzdálenosti ode zdi
- G** Sensory proti pádu
- H** Přední pojezdové kolečko
- I** Boční čistící kartáček
- J** Krytka baterie
- K** Hlavní středový kartáč
- L** Rám hlavního středového kartáče
- M** Pojezdové kolečko
- N** Filtr vzduchu

## ZÁSOBNÍK NA NEČISTOTY/ ZÁSOBNÍK NA NEČISTOTY 2v1 - čištění po každém úklidu

- Vysypejte obsah zásobníku na nečistoty po každém úklidu do koše.
- Zaplněnost nádoby na nečistoty výrazně ovlivňuje sací výkon vysavače a kvalitu úklidu.
- Pokud použijete vodu k vyčištění nádoby na nečistoty, pečlivě ji poté vysušte před opětovnou instalací do těla robotického vysavače.

## **HEPA filtr - čištění nejméně 1krát týdně**

- Vyčistěte HEPA filtr dle potřeby a četnosti vysávání každý týden poklepáním, prachovým štětcem nebo vysajte klasickým vysavačem.
- Vysávání se špinavým HEPA filtrem nebo bez vloženého HEPA filtru může robotický vysavač poškodit.
- Nečistěte HEPA filtr prsty nebo kartáčem, pouze proudem čisté vody (nepoužívejte čisticí prostředky).
- Pokud se rozhodnete HEPA filtr umýt vodou, sníží se jeho filtrační schopnosti. Maximální počet umytí filtru je 3x, poté je nutné zakoupit nový HEPA filtr.
- Nechte HEPA filtr důkladně vysušit, nikdy neinstalujte do robotického vysavače HEPA filtr, který je vlhký!
- Doporučujeme výměnu HEPA filtru nejpозději každých 6 měsíců. V případě zjištění opotřebení nebo znečištění vyměňte HEPA filtr dříve.

## **SENZORY - čištění 1krát týdně**

Vyčistěte jednou za týden čtyři senzory proti pádu (**G**) a senzor vzdálenosti ode zdi (**F**) jemným, suchým hadříkem. Ověřte, že přední nárazník, pod kterým jsou umístěny senzory nárazu (**E**), není zablokován. Vyčistěte od prachu také vysílač laserového signálu (**C**).

## **HLAVNÍ STŘEDOVÝ ČISTÍCÍ KARTÁČ A BOČNÍ ČISTÍCÍ KARTÁČE - čištění 1krát týdně**

Hlavní středový čistící kartáč vyjměte stisknutím obou úchytek na krytu kartáče. K odstranění vlasů zamotaných do hlavního kartáče použijte čistící nástroj. Udržujte středový čistící kartáč bez většího množství vlasů, prachu, bavlny apod.

Zkontrolujte minimálně jednou týdně oba boční čistící kartáče společně s otvorem pro nasávání vzduchu a odstraňte z nich namotané vlasy a další nečistoty.

## **PŘEDNÍ POJEZDOVÉ KOLEČKO - čištění 1krát týdně**

Udržujte jej bez vlasů a prachu. Vyjměte středové vodící kolečko z vysavače, vyčistěte také osu kolečka a poté nainstalujte zpět do robotického vysavače.

## **NABÍJECÍ KONTAKTY A NABÍJECÍ ZÁKLADNA - čištění 1krát za 14 dní**

Odpojte nabíjecí stanici z elektrické sítě. Vyčistěte kontakty na přední straně robotického vysavače a kontakty na nabíjecí základně měkkou jemnou látkou.

## **Bezpečnost laseru**

Laserový senzor robotického vysavače splňuje standard IEC 60825-1:2014 (third edition), pro laserové zařízení třídy I.

## **Baterie**

TESLA RoboStar iQ600 je vybavený moderní vysokokapacitní Li-Ion baterií. Pokud přístroj nepoužíváte delší dobu, nabijte baterii jednou za tři měsíce, aby nedošlo k úplnému vybití baterie.



## RESET robotického vysavače

Pokud po stisknutí tlačítek na robotickém vysavači nenásleduje žádná odezva nebo se robotický vysavač chová jinak než by měl, zkontrolujte nejdříve, že je baterie plně nabitá. Můžete také robotický vysavač resetovat stisknutím resetovacího tlačítka, umístěného pod horním víkem.

## Aktualizace firmware robotického vysavače

Firmware robotického vysavače je průběžně vylepšován. Pokud je nová verze firmware dostupná, bude vám v aplikaci TESLA nabídnuta možnost aktualizaci stáhnout a nainstalovat ji do robotického vysavače.

## ŘEŠENÍ PROBLÉMŮ

Problém	Řešení
Jak přidat robotický vysavač do aplikace TESLA?	Přesuňte robotický vysavač a smartphone do blízkosti WiFi routeru. Stiskněte na horním panelu obě tlačítka na 5 sekund až uslyšíte hlasové potvrzení a modrá LED dioda začne problikávat. Povolte ve smartphone Lokalizaci polohy (GPS) a Bluetooth. V aplikaci TESLA zvolte "Přidat robotický vysavač", vyberte TESLA vysavač, stiskněte "Další" a zadejte heslo pro připojení do WiFi sítě.
Nemůžete připojit robotický vysavač do aplikace TESLA?	Pokud nemůže být robotický vysavač detekován: 1. Ujistěte se, že je zapnutý Bluetooth a GPS ve vašem smartphone. 2. Ujistěte se, že aplikace třetí strany (VPN, antivirus, firewall apod.) neblokuje přístup k smartphone a Bluetooth. 3. Připojujte smartphone v blízkosti robotického vysavače. 4. Resetujte WiFi.
Nemůžete se připojit k robotickému vysavači?	1. Položte robotický vysavač a smartphone do blízkosti WiFi routeru. 2. Ujistěte se, že jste správně vyplnili přihlašovací údaje pro vaši WiFi síť. 3. Pokud není robotický vysavač zcela nové zařízení, resetujte WiFi v robotickém vysavači.
Robotický vysavač se chová "chaoticky".	Vždy umístěte vysavač do nabíjecí stanice a až potom spusťte úklid. Pokud se jedná o první úklid, musí si vysavač nejdříve zmapovat okolí. Pokud dojde k přemístění nábytku nebo jiných překážek, proběhne nové mapování, které může vypadat tak, že se robotický vysavač chová nestandardně. Tento jev je ale pouze dočasný, z důvodu nového mapování okolí robotického vysavače.
Po nainstalování aplikace a spárování mobilního telefonu s robotickým vysavačem, je vysavač "Nepřipojen".	Proveďte reset vysavače a zkuste jej spárovat znovu. Doporučujeme být vždy během párování v blízkosti WiFi routeru.

Robotický vysavač nespustí úklid.	<ol style="list-style-type: none"> <li>1. Robotický vysavač má slabou baterii. Nabijte baterii na plnou kapacitu před spuštěním úklidu.</li> <li>2. Baterie je příliš zahřátá. Používejte robotický vysavač v teplotách 0°C ~ 40°C.</li> </ol>
Robotický vysavač nelze nabít.	<ol style="list-style-type: none"> <li>1. Nabíjecí stanice není připojena do sítě. Ujistěte se, že je napájecí kabel správně zapojen.</li> <li>2. Nabíjecí elektrody mají špatný kontakt s robotickým vysavačem. Vyčistěte elektrody na robotickém vysavači a na nabíjecí základně.</li> </ol>
Robotický vysavač se nevrátí do nabíjecí základny.	Ujistěte se, že je v okolí nabíjecí stanice dostatek místa a detekční zóna nabíjecí stanice je čistá.
Smartphone nemůže detekovat robotický vysavač.	Resetujte robotický vysavač prosím (tlačítko pod horním krytem). Povolte ve smartphone Bluetooth a robotický vysavač vysavač mějte v blízkosti smartphone pro úspěšné spárování.
Robotický vysavač se nespáruje s TESLA aplikací.	Ujistěte se, že je nabíjecí stanice a robotický vysavač v dosahu kvalitního a silného WiFi signálu z vašeho WiFi routeru. Stiskněte dvě tlačítka na horním panelu vysavače na 3 sekundy až uslyšíte informaci, že WiFi byla resetována. Modrá LED dioda začne pomalu problikávat - robotický vysavač je připraven na spárování s mobilním telefonem. Spusťte aplikaci TESLA ve svém mobilním telefonu a následujte instrukce.
Robotický vysavač je offline (nepřipojen k WiFi routeru).	Ujistěte se, že je vaše WiFi síť správně nastavená a plně funkční. Robotický vysavač by se měl neustále nacházet v dosahu kvalitního a silného WiFi signálu z vašeho WiFi routeru.
Vysávání je velmi hlasité.	Vyčistěte hlavní středový kartáč, boční kartáčky, pojezdová kolečka, spodní stranu robotického vysavače a přední nárazník.
Během vysávání se ozývá skřípání.	Vyjměte přední pojezdové kolečko a vyčistěte středovou osu od vlasů a prachu. Pokud je to nutné, můžete osu kolečka promazat.
Robotický vysavač se pohybuje pomalu.	Vyčistěte ultrazvukový sensor. Ujistěte se, že přední mřížka senzoru je čistá a bez blokujič překážky.
Špatná kvalita úklidu.	Vysypte zásobník na nečistoty. Vyčistěte nebo vyměňte HEPA filtr a vyčistěte středový čistící kartáč.
Robotický vysavač nespustí plánovaný úklid.	<ol style="list-style-type: none"> <li>1. Pokud je baterie robotického vysavače málo nabitá, úklid se nespustí. Nabijte baterii na plnou kapacitu prosím.</li> <li>2. Naplánovaný úklid nebude správně synchronizován mezi robotickým vysavačem a vašim mobilním telefonem pokud je robotický vysavač odpojen od WiFi sítě. Udržte proto robotický vysavač neustále v dosahu kvalitního a silného WiFi signálu z vašeho WiFi routeru.</li> </ol>

Jaká je baterie v robotickém vysavači?	Robotický vysavač je vybaven vysokokapacitní moderní Li-Ion baterií, bez paměťového efektu, proto se nemusíte obávat mnohonásobného nabíjení a vybití baterie.
Je nutné odpojit napájení nabíjecí stanice když se baterie robotického vysavače plně nabije?	V pohotovostním režimu má robotický vysavač velmi nízkou spotřebu, proto doporučujeme nevypínat přívod elektrické energie. Pokud nepoužíváte robotický vysavač delší dobu, vypněte jej a odpojte také nabíjecí stanici od elektrické sítě. Přesto byste měli vysavač plně nabít jednou za tři měsíce, abyste zabránili úplnému vybití baterie.
Je laser v robotickém vysavači TESLA bezpečný?	Robotický vysavač TESLA využívá pokročilý a bezpečný laserový snímač. Tento laser zařazen do Laserové bezpečnostní třídy I, která zajišťuje bezpečnost pro lidi a zvířata.

## TECHNICKÁ PODPORA

Potřebujete poradit s nastavením a provozem TESLA RoboStar iQ600? Kontaktujte nás [www.tesla-electronics.eu](http://www.tesla-electronics.eu).

## SPOTŘEBNÍ MATERIÁL

Spotřební materiál a náhradní díly pro TESLA RoboStar iQ600 můžete zakoupit na [www.tesla-electronics.eu](http://www.tesla-electronics.eu).

## ZÁRUČNÍ OPRAVA

Pro záruční opravu kontaktujte prodejce, u kterého jste TESLA produkt zakoupili.

### Záruka se NEVZTAHUJE na:

- použití přístroje k jiným účelům
- běžné opotřebení
- nedodržení „DŮLEŽITÝCH BEZPEČNOSTNÍCH POKYŇŮ“ uvedených v uživatelském manuálu
- elektromechanické nebo mechanické poškození způsobeném nevhodným použitím
- škodu způsobenou přírodním živlem jako je voda, oheň, statická elektřina, přepětí, atd.
- škodu způsobenou neoprávněnou opravou
- nečitelné sériové číslu přístroje
- baterii, pokud po více než 6 měsících používání nedrží svou původní kapacitu (záruka na kapacitu baterie je 6 měsíců)

## PROHLÁŠENÍ O SHODĚ

My, INTER-SAT LTD, org. složka, prohlašujeme, že toto zařízení je v souladu se směrnicí 2014/53/EU. Úplné znění EU prohlášení o shodě je k dispozici na [www.tesla-electronics.eu](http://www.tesla-electronics.eu).



Tento produkt splňuje požadavky Evropské Unie.



Pokud je tento symbol přeškrtnutého koše s kolem připojen k produktu, znamená to, že na produkt se vztahuje evropská směrnice 2002/96/ES. Informujte se prosím o místním systému separovaného sběru elektrických a elektronických výrobků. Postupujte prosím podle místních předpisů a staré výrobky nelikvidujte v běžném domácím odpadu. Správná likvidace starého produktu pomáhá předějit potenciálním negativním důsledkům pro životní prostředí a lidské zdraví.

Vzhledem k tomu, že se produkt vyvíjí a vylepšuje, vyhrazujeme si právo na úpravu uživatelského manuálu. Aktuální verzi uživatelského manuálu naleznete vždy na [www.tesla-electronics.eu](http://www.tesla-electronics.eu).

Design a specifikace mohou být změněny bez předchozího upozornění, tiskové chyby vyhrazeny.

**Vážený zákazník,  
ďakujeme, že ste si vybral TESLA RoboStar iQ600.**

**Pred použitím robotického vysávača si prosím dôkladne prečítajte pravidlá bezpečného používania a dodržujte všetky bežné bezpečnostné pravidlá.**

- **Tento užívateľský návod si uschovajte.**
- **Dodržujte pravidlá uvedené v tomto návode pre zníženie rizika poškodenia robotického vysávača alebo pre prípad vášho zranenia.**

## **DÔLEŽITÉ BEZPEČNOSTNÉ UPOZORNENIA**

Tento prístroj je zložitá elektromechanická zariadenie, venujte prosím pozornosť týmto pokynom:

- Robotický vysávač nie je určený na použitie na vyvýšených miestach bez bariér - vstavané poschodie, schodisko, balkón, nábytok a ďalšie. Prístroj je vybavený senzormi proti pádu, ale môže sa stať, že kontrolný systém vyhodnotí situáciu chybné (znečistené čidlo, aktuálny porucha čidla, odlesk svetla, zachytená nečistota a i.) a pádu nezabráni (nezastaví robotický vysávač). V týchto prípadoch nemôže predávajúci uznať prípadné nároky kupujúceho za takto spôsobené poškodenie prístroja.

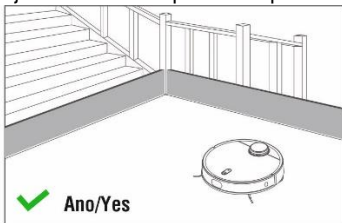
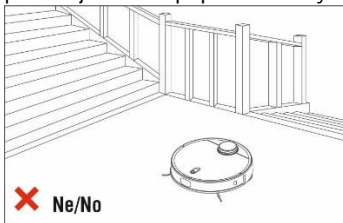

Využite tiež možnosť vytvoriť si v aplikácii TESLA "Zakázanú oblasť" alebo "Virtuálnu stenu", ktorú robotický vysávač nebude upratovať/vytierať vodou. Aj napriek tomu sa však nedá používať robotického vysávača na vyvýšených miestach z bezpečnostných dôvodov odporúčiť.

- Prístroj je určený iba na čistenie vnútorných podláh. Nepoužívajte ho vonku, napríklad na terase s otvoreným koncom.
- Prístroj je určený iba pre vnútorné použitie pri izbovej teplote (max. 40°C).
- Nepoužívajte toto zariadenie na vyvýšených plochách bez bariér (napríklad vo vstavaných poschodiach, na otvorených terasách alebo na

povrchu nábytku).

- Prístroj nie je určený pre používanie vonku ani v komerčnom alebo priemyselnom prostredí.
- Používajte vysávač čo najčastejšie pre maximálny upratovací čistiaci efekt.
- Pred použitím sa uistite, že je zásobník na prach a filter správne nainštalovaný.
- Používajte len originálne príslušenstvo, ktoré je určené k tomuto modelu.
- Na nabíjanie používajte iba príslušenstvo dodávané výrobcom robotického vysávača. Použitie neoriginálneho príslušenstva môže viesť k poškodeniu robotického vysávača, zásahu elektrickým prúdom alebo i požiaru.
- Nedotýkajte sa častí, ktoré sú zapojené do elektrickej siete, ak máte mokré ruky.
- Nenechávajte prístroj bez dozoru v prítomnosti detí, nepoužívajte ho v miestosti kde spia malé dieťa.
- Nedovoľte používať robotický vysávač deťom a to ani za dozoru dospelých osoby.
- Nesadajte si na robotický vysávač, ani naň nekladte iné predmety.
- Nepoužívajte prístroj, pokiaľ je poškodený prírodný elektrický kábel.
- Neotvárajte a neopravujte prístroj, vystavujete sa tak nebezpečenstvu poranenia elektrickým prúdom a strate záruky.
- Nepoužívajte prístroj, ak máte mokré ruky alebo nohy.
- Uchovávajte ho z dosahu horľavých a prchavých látok.
- Nepoužívajte prístroj v príliš teplom, prašnom alebo vlhkom prostredí.
- Zabráňte pôsobeniu sálavého tepla na plastový povrch prístroja.
- Nepoužívajte ho v blízkosti predmetov s vodou, ktorá by ho mohla poškodiť, napr. prevrhnutím nádoby s vodou.
- Zabráňte postriekaniu vysávača alebo jeho vnútornej časti tekutinou, ktorá by ho mohla poškodiť.
- Nečistite vysávač vodou.
- Vysávač nie je vodotesný.
- Nepoužívajte vysávač na mokrej podlahe.
- Robotický vysávač nie je určený na použitie na vyvýšených miestach bez bariér - vstavané poschodie, schodisko, balkón, nábytok a ďalšie. Prístroj je vybavený senzormi proti pádu, ale môže sa stať, že kontrolný systém vyhodnotí situáciu chybné (znečistené čidlo, aktuálna porucha čidla, odlesk svetla, zachytená nečistota a i.) a pádu nezabráni (nezastaví robotický vysávač).  
V týchto prípadoch nemôže predávajúci uznať prípadné nároky kupujúceho za takto spôsobené poškodenie prístroja.
- Nevysávajte tekutiny, horiace cigarety, zápalky, horľavé látky, črepy, ostré predmety, múku, cement, omietku, sypké materiály, väčšie kusy papiera, plastové vrecká alebo iné predmety, ktoré môžu vysávač poškodiť.
- Pri vysávaní môže dôjsť k nabitie elektrostatickým nábojom, ktorý môže byť užívateľovi nebezpečný.
- Informujte o používaní vysávača tiež spolubývajúcim pre prípad zabránenie zranenia.
- Nepoužívajte robotický vysávač, ak je jeho zberný kôš plný.
- Výrobca a dovozca do Európskej Únie nezodpovedá za škody spôsobené prevádzkou prístroja ako napr. poranenie, obarenie, požiar, zranenie, znehodnotenie ďalších vecí a pod.

## OBSAH BALENIA

Pozorne skontrolujte, či ste vybalili všetko dodávané príslušenstvo, odporúčame vám nechať si počas záručnej lehoty originálnu papierovú škatuľu, užívateľský manuál a baliaci materiál.

## UŽÍVATEĽSKÝ MANUÁL - aktuálna verzia

Vzhľadom k tomu, že sa robotický vysávač neustále vyvíja a vylepšuje, vyhradujeme si právo na úpravu tohto užívateľského manuálu.

Aktuálnu verziu používateľského manuálu nájdete vždy na stránke modelu TESLA RoboStar IQ600, prípadne priamo vo smartphone v aplikácii TESLA.

## PRVÉ SPUSTENIE

1. Otvorte zadnú stranu nabíjacej základne (**A**).
2. Vložte napájací kábel do káblového kanála a pripojte napájací kábel do siete (**B**).
3. Umiestnite nabíjaciu stanicu k stene a zaistite dostatok priestoru okolo nabíjacej stanice (**C**).
4. Podmienkou je rovný povrch, odporúčame stanicu prilepiť k stene alebo podlahe obojstrannou lepiacou páskou, aby sa pevne zafixovala jej poloha. Napájací kábel umiestnite tak, aby sa nezamotal do bočných čistiacich kief.

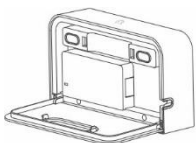

A

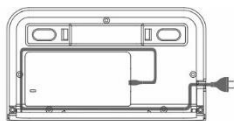

B

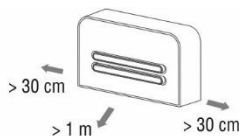

C

5. Umiestnite vysávač k nabíjacej stanici, aby sa jej ľahko dotýkal nabíjacími kontakty.
6. Batéria vysávača sa začne automaticky nabíjať. Pred prvým upratovaním odporúčame batériu úplne nabiť.

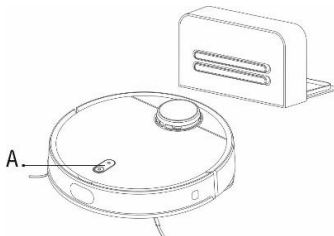

**Červená farba:** nabitie batérie je menej ako 20%

**Biela farba:** nabitia batérie je vyššia ako 20%

**Pomalé preblikávanie:** nabíjanie batérie

**Červená farba, blikanie:** chyba

LED indikátor (A)



### Upozornenie:

Uistite sa, že je nabíjacia stanica v dosahu kvalitného a silného WiFi signálu z vášho WiFi routeru, takže sa môže počas nabíjania pripojiť k WiFi sieti. Robotický vysávač potrebuje toto WiFi pripojenie tiež počas svojho nabíjania, aby bol správne zorientovaný a dostupný pre spustenie upratovania.

7. Nainštalujte si do svojho smartphone aplikáciu a nasledujte sprievodcu pre prepojenie smartphone a robotického vysávača. Ovládanie a všetky rozšírené funkcie robotického vysávača sú popísané v aplikácii (Nastavení > Uživatelský manuál).

**Android:** vyhľadajte v Google Play "TESLA RoboStar iQ500/iQ600"

**Apple:** vyhľadajte v Apple Store "TESLA RoboStar iQ500/iQ600"

8. Pre prvé spárovanie smartphone s WiFi sieťou povoľte vo smartphone WiFi, Bluetooth a GPS.
9. Uistite sa, že je pokrytie WiFi signálom pre váš smartphone a robotický vysávač kvalitné a dostatočne silné. Ak je to možné, vykonajte prvé nastavenie robotického vysávača v blízkosti vášho WiFi routeru.
10. Ak sa nemôžete pripojiť mobilným telefónom k robotickému vysávaču kvôli zmenám hesla alebo nastaveniu routera, vykonajte reset WiFi v robotickom vysávači a znova ho spárujte so svojím smartphone.
11. Reset WiFi robotického vysávača:  
Stlačte na hornom paneli súčasne tlačidlo  a  na 3 sekundy, modrá LED dióda potom začne pomaly preblikávať.
12. Pre spustenie vysávania stlačte tlačidlo  na prednom paneli alebo spustíte upratovanie s pomocou aplikácie vo smartphone a robotický vysávač začne svoje prvé upratovanie.



## PRVÉ UPRATOVANIE

- V miestnostiach odstráňte všetky prekážky, ktoré môžu brániť efektívnemu vysávaniu.
- Odstráňte tiež predmety, ktoré môže prevádzku robotického vysávača poškodiť, alebo ktoré by mohol namotať na kefy alebo nasať.
- Koberiec treba pri vytieraní zaistiť tak, aby sa naň vysávač nedostal. Ak je na vysávači nainštalovaný mopovací modul, mohlo by dôjsť k prerušeniu vysávania, prípadne nežiaducemu premočeniu koberca.
- Priame slnečné svetlo môže spôsobiť zníženie citlivosti snímačov vysávača, preto mu prosím zabráňte.
- Čierny a tmavý nábytok alebo čierna a tmavá farba podlahovej krytiny, v kombinácii s nízkou intenzitou osvetlenia nemusí byť správne detekovaná vzhľadom k fyzikálnej povahe snímačov. Môže preto dôjsť k miernemu nárazu, ktorý bude utlmený predným nárazníkom. Robotický vysávač na čierne alebo tmavé povrchy nenabehne.

## STIERANIE VODOU

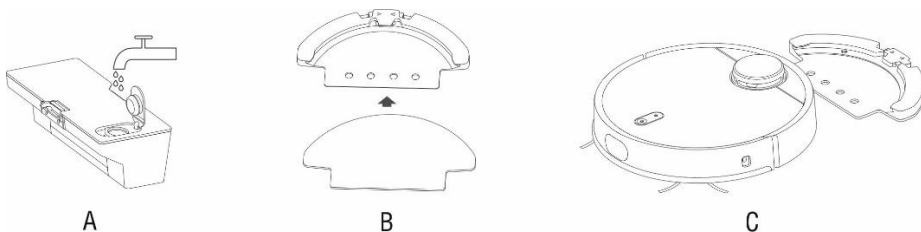

### **Vodu naberajte vždy výhradne mimo telo robotického vysávača!**

Odklopte plastovú krytku, naberte do zásobníka vodu a vložte ho späť do zariadenia. Pri manipulácii so zásobníkom na vodu môže dôjsť k miernemu úniku napr. zvyškovej vody. V takom prípade poliate miesto ihneď utrite suchou handrou. Zabráňte poliatu vysávača alebo jeho vnútornej časti vodou, vysávač nie je vodotesný. Navlhčite zľahka vodou mopovaciu tkaninu a vytlačte z nej vodu tak, aby neodkvapkávala. Nainštalujte mopovaciu tkaninu na mopovací modul a nainštalujte ho na robotický vysávač.

- Odoberte mopovací modul po dokončení upratovania.
- Nenechávajte vysávač stáť na mieste bez pohybu alebo so zvyškami vody v zásobníku na vodu, aby ste predišli rozliatiu vody po podlahe.
- Nepoužívajte mokré stieranie na koberci. V aplikácii TESLA si môžete vytvoriť "zakázanou oblasť" alebo "Virtuálna stena", ktorú robotický vysávač nebude upratovať/vytierať vodou.
- Z bezpečnostných dôvodov po dokončenom mopovaní vypustíte zostávajúcu vodu zo zásobníka a nechajte ho vysušiť.

- Ak je mop po upratovaní špinavý, môžete ho opatrne vyprať vo vlažnej vode.
- Vždy používajte iba mäkkú, čistú vodu bez prípravkov. Čistiace a iné prostriedky môžu spôsobiť napenenie a zhoršiť tak odkvapkávanie vody na mop prípadne spôsobí šmuhy na podlahe po jej uschnutí alebo spôsobí poškodenie nádoby. Tvrdá voda môže spôsobiť vznik vodného kameňa a poškodenie alebo upchatie nádoby na vodu.

## UPOZORNENIE

Mopovací modul s tkaninou používajte výhradne s vloženým zásobníkom na nečistoty a vodu 2v1. Pokiaľ bude pri nasadenom mopovacím modulu vložený zásobník na nečistoty, nedôjde k spusteniu upratovania.

## PRAVIDELNÁ ÚDRŽBA ROBOTICKÉHO VYSÁVAČA

### POZOR!

**Odporúčame vykonávať pravidelnú údržbu, pre čo najefektívnejšie upratovanie.**

**NEDOSTATOČNÁ ÚDRŽBA MÔŽE VIESŤ K POŠKODENIU ROBOTICKÉHO VYSÁVAČA A STRATE ZÁRUKY.**

Pred vykonávaním čistenia a údržby vypnite vysávač. Utrite horný kryt vysávača mäkkou suchou alebo mierne navlhčenou handričkou. Pre čistenie povrchu robotického vysávača nepoužívajte čistiace prostriedky, mohli by ste jeho povrch poškodiť.

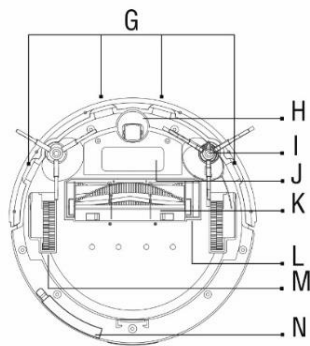
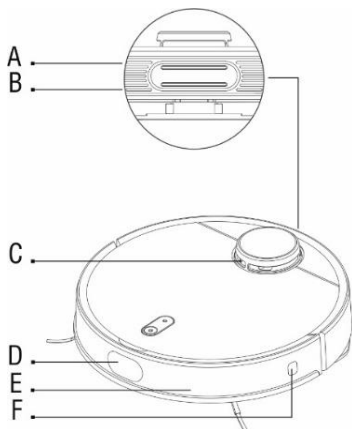

<b>A</b>	Ventilačné otvory
<b>B</b>	Reproduktor
<b>C</b>	Vysielač laserového signálu
<b>D</b>	Ultrazvukový senzor vzdialenosti
<b>E</b>	Senzor nárazu
<b>F</b>	Senzor vzdialenosti od steny
<b>G</b>	Senzory proti pádu
<b>H</b>	Predné pojazďové koliesko
<b>I</b>	Bočná čistiaca kefka
<b>J</b>	Krytka batérie
<b>K</b>	Hlavná stredová kefa
<b>L</b>	Rám hlavnej stredovej kefy
<b>M</b>	Pojazďové koliesko
<b>N</b>	Filter vzduchu

**ZÁSOBNÍK NA NEČISTOTY/ZÁSOBNÍK NA NEČISTOTY 2v1 - čistenie po každom upratovaní**

- Vysypte obsah zásobníka na nečistoty po každom upratovaní do koša.
- Zaplnenie nádoby na nečistoty výrazne ovplyvňuje sací výkon vysávača a kvalitu upratovania.
- Pokiaľ použijete vodu k vyčisteniu nádoby na nečistoty, starostlivo ju potom vysušte pred opätovnou inštaláciou do tela robotického vysávača.

### **HEPA filter - čistenie 1krát týždenne**

- Vyčistite HEPA filter podľa potreby a početnosti vysávanie každý týždeň poklepaním, prachovým štetcom alebo vysajte klasickým vysávačom.
- Vysávanie so špinavým HEPA filtrom alebo bez vloženého HEPA filtru môže poškodiť vysávač.
- Nečistite HEPA filter prstami alebo kefou, len prúdom čistej vody (nepoužívajte čistiace protředky).
- Ak sa rozhodnete HEPA filter umyť vodou, zníži sa jeho filtračné schopnosti. Maximálny počet umytí filtra je 3x, potom je potrebné zakúpiť nový HEPA filter.
- Nechajte HEPA filter dôkladne vysušiť, nikdy neinštalujte do robotického vysávača HEPA filter, ktorý je vlhký!
- Odporúčame výmenu HEPA filtru najneskôr každých 6 mesiacov. V prípade zistenia opotrebenia alebo znečistenia vymeňte HEPA filter skôr.

### **SENZORY - čistenie 1krát týždenne**

Vyčistite raz za týždeň štyri senzory proti pádu (**G**) a senzor vzdialenosti od steny (**F**) jemnou, suchou handričkou. Overte, že predný nárazník, pod ktorým sú umiestnené senzory nárazu (**E**), nie je zablokovaný. Vyčistite od prachu tiež laserový vysielateľ senzoru vzdialenosti (**C**).

### **HLAVNÁ STREDOVÁ ČISTIACA KEFA A BOČNÉ ČISTIACE KEFY - čistenie 1krát týždenne**

Hlavnú stredovú čistiacu kefu vyberte stlačením oboch úchytiak na kryte kefy. Na odstránenie vlasov zamotaných do hlavného kefy použite čistiaci nástroj. Udržujte stredovú čistiacu kefu bez väčšieho množstva vlasov, prachu, bavlny apod.

Skontrolujte minimálne raz týždenne obe bočné čistiace kefy spoločne s otvorom pre nasávanie vzduchu a odstráňte z nich namotané vlasy a ďalšie nečistoty.

### **PREDNÉ POJAZDOVÉ KOLIESKO - čistenie 1krát týždenne**

Udržujte ho bez vlasov a prachu. Vyberte stredové vodiace koliesko z vysávača, vyčistite tiež os kolieska a potom ho nainštalujte späť do robotického vysávača.

### **NABÍJACÍ KONTAKTY A NABÍJACÍ ZÁKLADŇA - čistenie 1krát za 14 dní**

Odpojte nabíjaciu stanicu z elektrickej siete. Vyčistite kontakty na prednej strane robotického vysávača a kontakty na nabíjacej základni mäkkou jemnou látkou.

## Bezpečnosť laseru

Laserový senzor robotického vysávača spĺňa štandard IEC 60825-1: 2014 (third edition), pre laserové zariadenie triedy I.

## Batéria

TESLA RoboStar iQ600 je vybavený modernou vysokokapacitná Li-Ion batériou. Pokiaľ prístroj nepoužívate dlhšiu dobu, nabite batériu raz za tri mesiace, aby nedošlo k úplnému vybitiu batérie.

## RESET robotického vysávača



Pokiaľ po stlačení tlačidiel na robotickom vysávači nenasleduje žiadna odozva alebo sa robotický vysávač správa inak než by mal, skontrolujte najskôr, že je batéria plne nabitá. Môžete tiež robotický vysávač resetovať stlačením resetovacieho tlačidla, umiestneného pod horným vekom.

## Aktualizácia firmware robotického vysávača

Firmware robotického vysávača je priebežne vylepšovaný. Ak je nová verzia firmware dostupná, bude vám v aplikácii TESLA ponúknutá možnosť aktualizáciu stiahnuť a nainštalovať ju do robotického vysávača.

## RIEŠENIE PROBLÉMOV

Problém	Riešenie
Ako pridať robotický vysávač do aplikácie TESLA?	Presuňte robotický vysávač a smartphone do blízkosti WiFi routeru. Stlačte na hornom paneli obe tlačidlá na 5 sekúnd až začujete hlasové potvrdenie a modrá LED dióda začne preblikávať. Povoľte vo smartphone Lokalizáciu polohy (GPS) a Bluetooth. V aplikácii TESLA zvolte "Pridať robotický vysávač", vyberte TESLA vysávač, stlačte "Ďalšie" a zadajte heslo pre pripojenie do WiFi siete.
Nemôžete pripojiť robotický vysávač do aplikácie TESLA?	Robotický vysávač nemôže byť detekovaný: 1. Uistite sa, že je zapnutý Bluetooth a GPS vo vašom smartphone. 2. Uistite sa, že aplikácia tretej strany (VPN, antivírus, firewall a pod.) Neblokuje prístup k smartphone a Bluetooth. 3. Pripájajte smartphone v blízkosti robotického vysávača. 4. Resetujte WiFi.
Nemôžete sa pripojiť k robotickému vysávaču?	1. Položte robotický vysávač a smartphone do blízkosti WiFi routeru. 2. Uistite sa, že ste správne vyplnili prihlasovacie údaje pre vašu WiFi sieť. 3. Ak nie je robotický vysávač úplne nové zariadenie, obnovte WiFi v robotickom vysávači.
Robotický vysávač sa chová „chaoticky“.	Vždy umiestnite vysávač do nabíjacej stanice a až potom spustíte upratovanie. Ak sa jedná o prvý upratovanie, musí si vysávač najskôr zmapovať okolia. Pokiaľ dôjde k premiestneniu nábytku alebo iných prekážok, sa uskutoční nové mapovanie, ktoré môže vyzeráť tak, že sa

	robotický vysávač chová neštandardne. Tento jav je ale iba dočasný, z dôvodu nového mapovania okolia robotického vysávača.
Po nainštalovaní aplikácie a spárovanie mobilného telefónu s robotickým vysávačom, je vysávač „Nepripojený“.	Prevedte reset vysávača a skúste ho spárovať znova. Odporúčame byť vždy počas párovania v blízkosti WiFi routeru.
Robotický vysávač nespustí upratovanie.	1. Robotický vysávač má slabú batériu. Nabite batériu na plnú kapacitu pred spustením upratovania. 2. Batéria je príliš zahriata. Používajte robotický vysávač v teplotách 0°C ~ 40°C.
Robotický vysávač sa nedá nabiť.	1. Nabíjacia stanica nie je pripojená do siete. Uistite sa, že je napájací kábel správne zapojený. 2. Nabíjacie elektródy majú zlý kontakt s robotickým vysávačom. Vyčistite elektródy na robotickom vysávači a na nabíjacej základni.
Robotický vysávač sa nevráti do nabíjacej základne.	Uistite sa, že je v okolí nabíjacej stanice dostatok miesta a detekčná zóna nabíjacej stanice je čistá.
Smartphone nemôže detekovať robotický vysávač.	Resetujte robotický vysávač prosím (tlačidlo pod horným krytom). Povoľte vo smartphone Bluetooth i GPS a robotický vysávač vysávač majte v blízkosti smartphone pre úspešné spárovanie.
Robotický vysávač sa nespáruje s TESLA aplikáciou.	Uistite sa, že je nabíjacia stanica a robotický vysávač v dosahu kvalitného a silného WiFi signálu z vášho WiFi routeru. Stlačte dve tlačidlá  a  na hornom paneli vysávača na 3 sekundy, modrá LED dióda začne pomaly preblikávať - robotický vysávač je pripravený na spárovanie s mobilným telefónom. Spustite aplikáciu TESLA vo svojom mobilnom telefóne a nasledujte inštrukcie.
Robotický vysávač je offline (nepripojený k WiFi routeru).	Uistite sa, že je vaše WiFi sieťové nastavenie plne funkčné. Robotický vysávač by sa mal neustále nachádzať v dosahu kvalitného a silného WiFi signálu z vášho WiFi routeru.
Vysávanie je veľmi hlasné.	Vyčistite hlavnú stredovú kefu, bočné kefy, pojazdové koliesko, spodnú stranu robotického vysávača a predný nárazník.
Počas vysávania sa ozýva škripanie.	Odstráňte predné pojazdové koliesko a vyčistite stredovú os od vlasov a prachu. Ak je to nutné, môžete os kolieska premazať.
Robotický vysávač sa pohybuje pomaly.	Vyčistite ultrazvukový sensor. Uistite sa, že predná mriežka senzora je čistá a bez blokujúcej prekážky.
Zlá kvalita upratovania.	Vysypte zásobník na nečistoty. Vyčistite alebo vymeňte HEPA filter a vyčistite stredovú čistiacú kefu.

<p>Robotický vysávač nespustí plánované upratovanie.</p>	<p>1. Ak je batéria robotického vysávača málo nabitá, upratovanie sa nespustí. Nabite batériu na plnú kapacitu prosím.</p> <p>2. Naplánované upratovanie nebude správne synchronizované medzi robotickým vysávačom a vašim mobilným telefónom ak je robotický vysávač odpojený od WiFi siete. Udržujte preto robotický vysávač neustále v dosahu kvalitného a silného WiFi signálu z vášho WiFi routeru.</p>
<p>Je nutné odpojiť napájanie nabíjacej stanice keď sa batéria robotického vysávača plne nabije?</p>	<p>V pohotovostnom režime má robotický vysávač veľmi nízku spotrebu, preto odporúčame nevypínať prívod elektrickej energie. Ak nepoužívate robotický vysávač dlhšiu dobu, vypnite ho a odpojte tiež nabíjaciu stanicu od elektrickej siete. Napriek tomu by ste mali vysávač plne nabiť raz za tri mesiace, aby ste zabránili úplnému vybitiu batérie.</p>
<p>Je laser v robotickom vysávači TESLA bezpečný?</p>	<p>Robotický vysávač TESLA využíva pokročilý a bezpečný laserový snímač. Tento laser zaradený do Laserové bezpečnostnej triedy I, ktorá zaisťuje bezpečnosť pre ľudí a zvieratá.</p>

## TECHNICKÁ PODPORA

Potrebuje poradie s nastavením a prevádzkou TESLA RoboStar iQ600? Kontaktujte nás na [www.tesla-electronics.eu](http://www.tesla-electronics.eu).

## SPOTREBNÝ MATERIÁL

Spotrebný materiál a náhradné diely pre TESLA RoboStar iQ600 môžete zakúpiť na [www.tesla-electronics.eu](http://www.tesla-electronics.eu).

## ZÁRUČNÁ OPRAVA

Pre záručnú opravu kontaktujte predajcu, u ktorého ste TESLA produkt zakúpili.

### Záruka sa NEVZŤAHUJE na:

- použitie prístroja na iné účely
- bežné opotrebovanie
- nedodržanie „DÔLEŽITÝCH BEZPEČNOSTNÝCH UPOZORNENÍ“ uvedených v užívateľskom manuáli
- elektromechanické alebo mechanické poškodenie spôsobenom nevhodným použitím
- škodu spôsobenú prírodným živlom ako je voda, oheň, statická elektrina, prepätia, atď.
- škodu spôsobenú neoprávnenou opravou
- nečitateľné sériové číslo prístroje
- batériu, ak po viac ako 6 mesiacoch používania nedrží svoju pôvodnú kapacitu (záruka na kapacitu batérie je 6 mesiacov)

## VYHLÁSENIE O ZHODE

My, INTER-SAT LTD, org. složka, vyhlasujeme, že toto zariadenie je v súlade so smernicou 2014/53/EÚ. Úplné znenie vyhlásenia o zhode EÚ je k dispozícii na [www.tesla-electronics.eu](http://www.tesla-electronics.eu).



Tento produkt spĺňa požiadavky Európskej Únie.



Ak je tento symbol prečiarknutého koša s okolo pripojený k produktu, znamená to, že na produkt sa vzťahuje európska smernica 2002/96/ES. Informujte sa prosím o miestnom systéme separovaného zberu elektrických a elektronických výrobkov. Postupujte prosím podľa miestnych predpisov a staré výrobky nevyhadzujte v bežnom domácom odpade. Správna likvidácia starého produktu pomáha predísť potenciálnym negatívnym vplyvom na životné prostredie a ľudské zdravie.

Vzhľadom k tomu, že sa produkt vyvíja a vylepšuje, vyhradzuje si právo na úpravu užívateľského manuálu. Aktuálnu verziu užívateľského manuálu nájdete vždy na [www.tesla-electronics.eu](http://www.tesla-electronics.eu).

Dizajn a špecifikácie môžu byť zmenené bez predchádzajúceho upozornenia, tlačové chyby vyhradené.

Szanowny kliencie,  
dziękujemy za wybór TESLA RoboStar iQ600.

Przed przystąpieniem do korzystania z produktu, zapoznaj się z instrukcjami dotyczącymi bezpieczeństwa i zastosuj zwyczajowe środki ostrożności.

- zachowaj instrukcję do wglądu
- stosuj się do zawartych tu instrukcji, aby zredukować ryzyko uszkodzenia robota czyszczącego oraz urazów

## WAŻNE OSTRZEŻENIA DOTYCZĄCE BEZPIECZEŃSTWA

Robot jest skomplikowanym urządzeniem elektromechanicznym, stosuj się do poniższych wytycznych:

- Odkurzacz automatyczny nie jest przeznaczony do użytku na podwyższonych miejscach bez barier - wbudowanej podłodze, schodach, balkonach, meblach i nie tylko. Urządzenie wyposażone jest w czujniki zapobiegające upadkowi, ale mogą zaistnieć okoliczności, w których układ sterowania oceni sytuację nieprawidłowo (zabrudzenie czujnika, awaria czujnika prądu, odbicie światła, uwięziony brud itp.) i nie zapobiegnie upadkowi (nie zatrzyma odkurzacz). W takich przypadkach sprzedawca nie może przyjąć żadnych roszczeń kupującego z tytułu takiego uszkodzenia urządzenia.

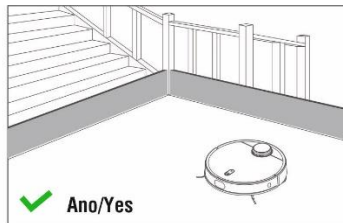
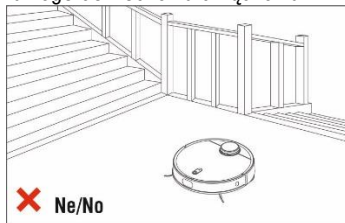

Skorzystaj także z opcji tworzenia „Zakazanego obszaru” lub „Wirtualnej ściany” w aplikacji TESLA, której odkurzacz automatyczny nie czyści/nie wyciera wodą. Niemniej jednak ze względów bezpieczeństwa nie można polecać używania odkurzacza automatycznego na podwyższonych miejscach.

- Urządzenie przeznaczone jest wyłącznie do czyszczenia podłóg wewnętrznych. Nie używaj go na zewnątrz, na przykład na tarasie z otwartym końcem.
- Urządzenie przeznaczone jest do pracy w pomieszczeniach o temperaturze pokojowej (maks. 40°C).



- Nie korzystaj z urządzenia na wzniesieniach bez barier (np. półpiętrach, otwartych tarasach lub powierzchniach mebli).
- Nie nadaje się do użycia na zewnątrz, nawet w środowisku komercyjnym lub przemysłowym.
- Korzystaj z urządzenia tak często, jak to możliwe, aby zmaksymalizować efekt.
- Przed użyciem upewnij się, że zbiornik na kurz oraz filtr są zamontowane poprawnie.
- Korzystaj jedynie z oryginalnych akcesoriów przeznaczonych do tego modelu.
- Do ładowania korzystaj wyłącznie z akcesoriów autoryzowanego producenta. Korzystanie z akcesoriów firm trzecich może doprowadzić do uszkodzenia robota, porażenia prądem lub pożaru.
- Nie dotykaj części podłączonych do gniazdka mokrymi rękami.
- Nie zostawiaj urządzenia w obecności dzieci bez nadzoru osoby dorosłej lub w pomieszczeniu, w którym śpi dziecko.
- Nie siadaj na robocie i nie umieszczaj na nim przedmiotów.
- Nie korzystaj z urządzenia, jeśli przewód zasilania jest uszkodzony.
- Nie próbuj otwierać i naprawiać urządzenia, gdyż wiąże się to z ryzykiem porażenia prądem i utraty gwarancji.
- Nie korzystaj z urządzenia, jeśli twoje ręce lub stopy są mokre.
- Trzymaj urządzenia z dala od łatwopalnych i lotnych substancji.
- Nie korzystaj z urządzenia w środowisku zbyt gorącym, zakurczonym lub wilgotnym.
- Unikaj napromieniowania ciepłem plastikowej powierzchni urządzenia.
- Nie korzystaj z urządzenia w pobliżu przedmiotów zawierających wodę, gdyż może ona uszkodzić robota np. zalewając zbiornik na wodę.
- Nie dopuść do rozlania na robota lub jego wnętrze płynu, który mógłby go uszkodzić.
- Nie myj robota wodą.
- Robot czyszczący nie jest wodoszczelny.
- Nie korzystaj z urządzenia na mokrej podłodze.
- Robot czyszczący nie jest przeznaczony do użytku na wzniesieniach bez barier – półpiętrach, schodach, balkonach, meblach itp.
- Urządzenie posiada czujniki przeciwapadkowe, lecz układ kontrolny może w niektórych przypadkach błędnie ocenić sytuację (zabrudzony czujnik, przepięcie czujnika, odbicie światła, osadzone zanieczyszczenia itp.) i nie zapobiec upadkowi (nie zatrzymać działania robota). W takich przypadkach Sprzedawca nie przyjmie żadnych roszczeń Nabywcy odnośnie uszkodzeń robota.
- Nie pozwalaj, by urządzenie wciągało płyny, zapalone papierosy, drzazgi i ostre przedmioty, zapalki i inne palne substancje, mąkę, cement, tynk, większe kawałki papieru, plastikowe torebki lub inne przedmioty, które mogą je uszkodzić.
- Podczas pracy może dojść do wyładowania elektrostatycznego, niebezpiecznego dla użytkownika.
- Poinformuj domowników o działaniu robota, aby nie doszło do urazów.
- Nie korzystaj z robota, jeśli jego pojemnik na kurz jest pełny.
- Producent i dystrybutor na terenie Unii Europejskiej nie ponoszą odpowiedzialności za szkody wynikłe z pracy urządzenia, jak urazy, poparzenia, pożary, uszkodzenia innych przedmiotów itp.

## ZAWARTOŚĆ OPAKOWANIA

Dokładnie sprawdź, czy wszystkie akcesoria zostały wyjęte z opakowania, zaleca się zatrzymać oryginalne opakowanie, instrukcję obsługi oraz materiały pakunkowe na czas gwarancji.

## INSTRUKCJA UŻYTKOWNIKA - najnowsza wersja

Ponieważ produkt jest stale rozwijany i ulepszany, zastrzegamy sobie prawo do edycji niniejszej instrukcji. Jej najnowszą wersję zawsze można znaleźć na stronie [www.tesla-electronics.eu](http://www.tesla-electronics.eu), lub bezpośrednio w smartfonie w aplikacji TESLA.

## PIERWSZE URUCHOMIENIE

1. Zdejmij tylną pokrywę stacji ładowania **(A)**.
2. Nadmiar kabla zasilającego włoż do specjalnego kanału, po czym podłącz go do zasilania **(B)**.
3. Umieść stację ładowania przy ścianie na równym podłożu i upewnij się, że jest wokół niej dość miejsca **(C)**.
4. Musi znajdować na płaskiej powierzchni, zalecamy także przyklejenie jej do podłogi lub ściany za pomocą dwustronnej taśmy klejącej. Przewód zasilania umieść tak, aby nie zaplątał się w szczotki robota czyszczącego.

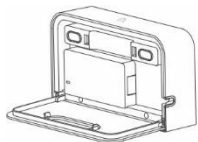

A

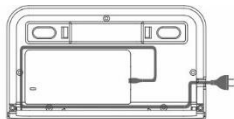

B

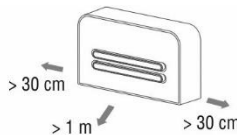

C

5. Umieść robota czyszczącego na stacji ładowania tak, by lekko dotykał styków ładujących.
6. Bateria robota czyszczącego zacznie ładować się automatycznie. Przed rozpoczęciem czyszczenia zalecamy pełne naładowanie.

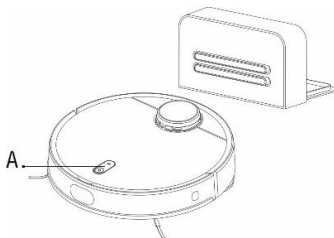

**Kolor czerwony:** poziom naładowania baterii wynosi poniżej 20%

**Kolor biały:** poziom naładowania baterii przekracza 20%

**Powolne miganie:** bateria ładuje się

**Miganie na czerwono:** błąd

Wskaźnik LED **(A)**



### **Ostrzeżenie:**

Upewnij się, że stacja ładująca znajduje się w zasięgu wysokiej jakości i silnego sygnału Wi-Fi z routera Wi-Fi, aby mógł łączyć się z siecią Wi-Fi podczas ładowania. Odkurzacze również potrzebują tego połączenia Wi-Fi podczas ładowania, aby być odpowiednio zorientowany i dostępny do rozpoczęcia czyszczenia.

7. Sposób obsługi robota oraz wszystkie zaawansowane funkcje opisano w aplikacji. Zainstaluj aplikację na smartfonie, aby połączyć ją z robotem. (Ustawienia > Instrukcja obsługi).

**Android:** wyszukaj „TESLA RoboStar iQ500/iQ600” w Google Play

**Apple:** wyszukaj „TESLA RoboStar iQ500/iQ600” w Apple Store

8. Aby uzyskać połączenie WiFi, przy pierwszym parowaniu włącz w smartfonie WiFi, Bluetooth oraz GPS.
9. Upewnij się, że siła sygnału WiFi w smartfonie oraz robocie jest dość duża. Jeśli to możliwe, pierwszą konfigurację robota przeprowadź w pobliżu routera.
10. Jeśli nie możesz połączyć się z robotem za pomocą smartfona, aby zmienić hasło lub ustawienia routera, zresetuj WiFi w robocie i ponownie sparuj go ze smartfonem.
11. Aby zresetować WiFi robota czyszczącego:  
Wciśnij i przez 3 sekundy przytrzymaj przyciski  oraz  na górnym panelu, co spowoduje powolne miganie niebieskiej lampki LED.
12. Aby rozpocząć czyszczenie, wciśnij przycisk  na przednim panelu lub zrób to za pomocą aplikacji w smartfonie. Robot TESLA rozpocznie swoją pierwszą pracę.

## **PIERWSZE CZYSZCZENIE**

- Usuń wszystkie przeszkody mogące utrudnić czyszczenie.
- Usuń także przedmioty mogące uszkodzić robota.
- Dywan należy zabezpieczyć, aby robot nie dostał się na niego w trakcie czyszczenia na mokro. Jeśli mop jest zainstalowany w robocie, może zakłócić proces czyszczenia i zamoczyć dywan.
- Bezpośrednie światło słoneczne może zmniejszyć czułość czujników podczerwieni robota, więc należy go unikać.
- Czarne i ciemne meble lub czarny i ciemny kolor wykładziny podłogowej w połączeniu z niskim natężeniem światła mogą nie zostać prawidłowo wykryte ze względu na fizyczny charakter czujników. Dlatego może dojść do lekkiego uderzenia, które zostanie wyłumione przez przedni zderzak. Odkurzacze nie będą działać na czarnej lub ciemnej powierzchni.

## WYCIERANIE NA MOKRO

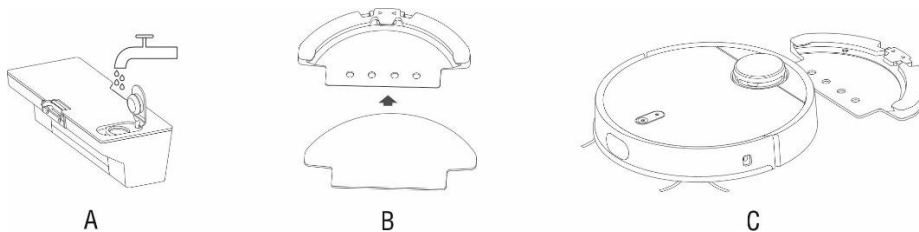

### Zawsze pobieraj wodę wyłącznie poza korpus odkurzacza automatycznego!

Otwórz plastikową pokrywę, weź wodę do zbiornika i włóż z powrotem do urządzenia. Podczas manipulacji ze zbiornikiem na wodę może dojść do niewielkiego wycieku wody. W takim przypadku należy natychmiast wytrzeć wyciek suchą szmatką. Unikaj rozlewania wody na odkurzacza lub jego wnętrza, odkurzacza nie jest wodoodporny. Lekko zwilż szmatkę do mopa wodą i wyciśnij z niej wodę, aby nie kapała. Zamontuj ściereczkę do mopa na module mopa i przymocuj ją do odkurzacza automatycznego.

- Po czyszczeniu wyjmij moduł mopa.
- Nie pozostawiaj odkurzacza nieruchomego lub z resztkami wody w zbiorniku, aby zapobiec rozlaniu się wody na podłogę.
- Nie czyść dywanu mokrą ściereczką. W aplikacji TESLA można utworzyć „Zakazany obszar” lub „Wirtualną ścianę”, której odkurzacza automatyczny nie wyczyści/wytrze wodą.
- Ze względów bezpieczeństwa spuść pozostałą wodę ze zbiornika po zakończeniu mycia.
- Jeśli mop jest zabrudzony po czyszczeniu, można go ostrożnie umyć w letniej wodzie.
- Zawsze używaj tylko miękkiej, czystej wody. Detergenty i inne środki mogą powodować pienienie się, a tym samym pogorszenie kapania wody na mop lub powstawanie smug na podłodze po wyschnięciu lub uszkodzenie pojemnika. Twarda woda może spowodować kamień i uszkodzenie lub zatkanie zbiornika na wodę.

## OSTRZEŻENIE

Używaj modułu mopa z tkaniny tylko z włożonym zbiornikiem na brud i wodę 2 w 1. Jeśli zbiornik brudu zostanie włożony przy zamontowanym module mopa, czyszczenie nie rozpocznie się.

# RUTYNOWA KONSERWACJA ODKURZACZA AUTOMATYCZNEGO

## UWAGA!

Aby zachować jak najwyższą jakość czyszczenia, zalecamy przeprowadzanie regularnej konserwacji.

**BRAK KONSERWACJI MOŻE PROWADZIĆ DO USZKODZENIA ROBOTA ORAZ UTRATY GWARANCJI.**

Przed przystąpieniem do konserwacji wyłącz robota. Górną jego część przetrzyj miękką, suchą lub lekko zwilżoną ściereczką. Nie rób tego przy pomocy środków czyszczących, gdyż może to uszkodzić robota.

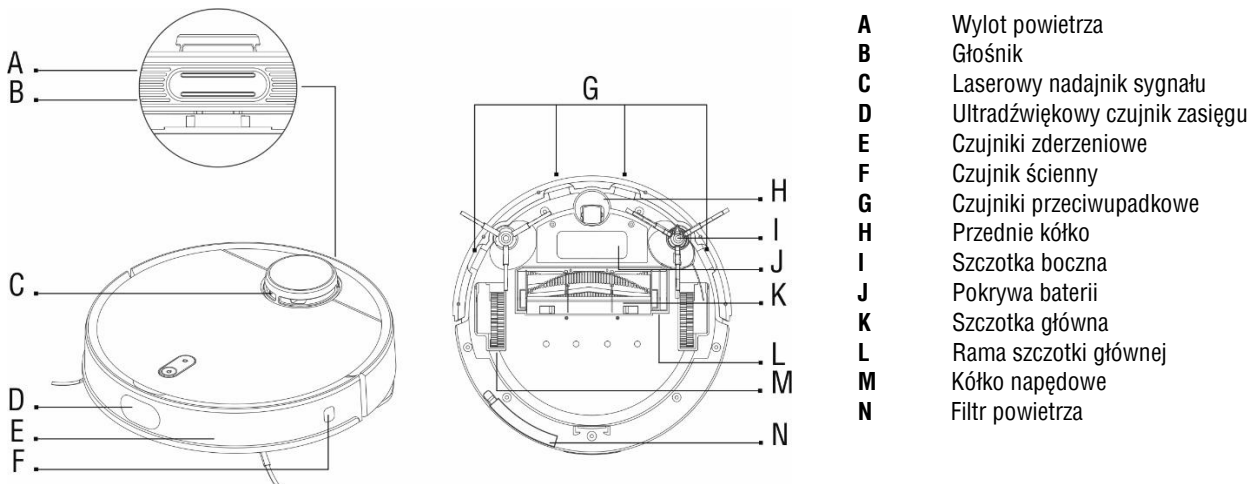

## ZBIORNIK NA KURZ/ZBIORNIK NA KURZ 2v1 - oczyść po każdym czyszczeniu

- Po każdym czyszczeniu, opróżnij zbiornik na kurz do kosza na śmieci.
- Pełny pojemnik źle wpływa na moc ssąca robota oraz na wydajność czyszczenia.
- Jeśli opłuczysz zbiornik na kurz wodą, przed ponownym jego zamontowaniem musi dokładnie wyschnąć.

## Filtr HEPA - czyść raz w tygodniu

- Czyść filtr HEPA zgodnie z potrzebą i częstotliwością odkurzania co tydzień za pomocą stukania, szczoteczki do kurzu lub odkurzania klasycznym odkurzaczem.
- Odkurzanie z brudnym filtrem HEPA lub bez filtra może uszkodzić urządzenie.
- Nie czyść filtra HEPA palcami ani szczotką, lecz strumieniem czystej wody (nie używaj środków czyszczących).
- Pozwól filtrowi HEPA dokładnie wyschnąć.
- Nigdy nie instaluj mokrego filtra HEPA w robocie czyszczącym!
- Zalecamy wymianę filtra HEPA najpóźniej co 6 miesięcy. Jeśli wykryte zostanie zużycie lub zabrudzenie, wymień filtr HEPA wcześniej.

### **CZUJNIKI - czyść raz w tygodniu**

Raz w tygodniu oczyszczaj cztery czujniki przeciwupadkowe (**G**) oraz czujnik ścienny (**F**) miękką, suchą ściereczką. Upewnij się, że przedni zderzak, pod którym znajdują się czujniki zderzeniowe (**E**), nie jest zablokowany. Oczyszczaj także laserowy nadajnik sygnału (**C**) z kurzu.

### **GŁÓWNA CENTRALNA SZCZOTKA ORAZ SZCZOTKI BOCZNE - czyść raz w tygodniu**

Centralną szczotkę główną wyjmij dociskając oba zaczepy na osłonie szczotki. Usuń włosy zaplątane w szczotkę przy pomocy przyrządu czyszczącego. Centralna szczotka główna musi być wolna od włosów, kurzu, bawełny itp. Przynajmniej raz w tygodniu sprawdzaj obie szczotki boczne oraz wlot powietrza, usuwając z nich włosy i inne zanieczyszczenia.

### **KÓŁKO PRZEDNIE - czyść raz w tygodniu**

Musi być wolne od włosów i kurzu. Wyjmij środkową prowadnicę z robota, oczyść także ośkę kółka, po czym włóż ją z powrotem.

### **STYKI ŁADUJĄCE ORAZ STACJA ŁADOWANIA - czyść co dwa tygodnie**

Odłącz stację ładującą od sieci. Styki na przodzie robota czyszczącego oraz te na stacji ładowania czyść miękką ściereczką.

### **Bezpieczeństwo lasera**

Czujnik laserowy robota spełnia wymagania normy IEC 60825-1: 2014 (wydanie trzecie) dla urządzeń laserowych klasy I.

### **Bateria**

TESLA RoboStar iQ600 jest wyposażony w nowoczesny akumulator Litowo-jonowy o dużej pojemności. Jeśli nie używasz urządzenia przez długi czas, ładuj baterię raz na trzy miesiące, aby uniknąć całkowitego rozładowania baterii.

### **RESET robota czyszczącego**



Jeśli po wciśnięciu przycisków na robocie ten nie reaguje lub zachowuje się inaczej, niż powinien, sprawdź, czy bateria jest w pełni naładowana. Możesz także zresetować robota za pomocą przycisku pod górną osłoną.

## Aktualizacja oprogramowania robota czyszczącego

Oprogramowanie robota jest stale aktualizowane. Jeśli pojawi się nowa wersja oprogramowania, aplikacja TESLA umożliwi jej pobranie oraz instalację.

## ROZWIĄZYWANIE PROBLEMÓW

Problem	Rozwiązanie
Jak dodać odkurzacz do aplikacji TESLA?	Przenieś robota odkurzającego i smartfona w pobliżu routera WiFi. Naciśnij oba przyciski na górnym panelu przez 5 sekund, aż usłyszysz potwierdzenie głosowe i niebieska dioda LED zacznie migać. Włącz lokalizację (GPS) i Bluetooth w smartfonie. W aplikacji TESLA wybierz „Dodaj odkurzacz automatyczny”, wybierz odkurzacz TESLA, naciśnij „Dalej” i wprowadź hasło, aby połączyć się z siecią Wi-Fi.
Nie można podłączyć odkurzacz do TESLA aplikacji?	Jeśli nie można wykryć odkurzacza zrobotyzowanego: 1. Upewnij się, że Bluetooth i GPS są włączone w smartfonie. 2. Upewnij się, że aplikacja innej firmy (VPN, antywirus, zaporą sieciową itp.) Nie blokuje dostępu do smartfona i Bluetooth. 3. Podłącz swój smartfon w pobliżu odkurzacza robotycznego. 4. Zresetuj WiFi.
Nie można połączyć się z odkurzaczem?	1. Umieść odkurzacz i smartfon w pobliżu routera Wi-Fi. 2. Upewnij się, że poprawnie wpisałeś dane logowania do swojej sieci Wi-Fi. 3. Jeśli odkurzacz automatyczny nie jest nowym urządzeniem, zresetuj Wi-Fi w odkurzacz.
Odkurzacz zachowuje się „chaotycznie”.	Przed rozpoczęciem czyszczenia zawsze umieszczaj odkurzacz w stacji ładującej. Jeśli jest to pierwsze czyszczenie, odkurzacz musi najpierw odwzorować otoczenie. Jeśli meble lub inne przeszkody zostaną przeniesione, pojawi się nowe mapowanie, które może wyglądać, jakby odkurzacz zachowywał się nienormalnie. Zjawisko to ma jednak charakter tymczasowy, ze względu na nowe mapowanie wokół odkurzacza robotycznego.
Po zainstalowaniu aplikacji i sparowaniu telefonu komórkowego z odkurzaczem, odkurzacz „Nie jest podłączony”.	Zresetuj odkurzacz i spróbuj ponownie sparować. Zalecamy, aby podczas parowania zawsze znajdować się w pobliżu routera WiFi.
Robot nie rozpoczyna czyszczenia	1. Niski poziom baterii. Przed rozpoczęciem czyszczenia naładuj ją w pełni. 2. Bateria jest zbyt gorąca. Korzystaj z robota w temperaturze 0°C ~ 40°C.
Nie można naładować baterii robota.	1. Stacja ładowania nie jest podłączona do prądu. Upewnij się, że przewód jest prawidłowo podłączony. 2. Elektrody ładujące słabo stykają się z robotem. Oczyszcz elektrody na stacji ładowania

	oraz na robocie.
Robot nie wraca do stacji ładowania.	Upewnij się, że wokół stacji ładowania jest dość miejsca, a obszar jej wykrywania jest czysty.
Smartfon nie wykrywa robota czyszczącego.	Zresetuj robota (przyciskiem pod górną osłoną). Włącz Bluetooth oraz GPS w smartfonie, po czym zbliż go do robota, aby urządzenia się sparowały.
Robot czyszczący nie może sparować się z aplikacją TESLA.	Upewnij się, że tak robot, jak i stacja ładowania mają łatwy dostęp do wysokiej jakości, silnego sygnału WiFi z routera WiFi. Wciśnij i przytrzymaj przyciski  oraz  na górnym panelu przez 3 sekundy, po czym niebieska lampka LED zacznie wolno migać – robot czyszczący jest teraz gotowy do sparowania z telefonem komórkowym. Włącz aplikację TESLA w smartfonie i postępuj według instrukcji.
Robot czyszczący jest offline (niepołączony z routerem WiFi).	Upewnij się, że twoja sieć WiFi jest skonfigurowana i w pełni funkcjonalna. Robot czyszczący zawsze powinien mieć łatwy dostęp do wysokiej jakości, silnego sygnału WiFi z routera WiFi.
Odkurzanie jest bardzogłośne.	Oczyść środkową szczotkę główną, szczotki boczne, kółka, kółko przednie, spód robota oraz przedni zderzak.
Podczas odkurzania słychać pisk.	Zdejmij kółko przednie i oczyść ośkę z włosów i kurzu. W razie konieczności możesz ją też nasmarować.
Robot czyszczący porusza się powoli	Oczyść czujnik ultradźwiękowy. Przednia kratka czujnika musi być wolna od przeszkód.
Słaba jakość czyszczenia.	Opróżnij pojemnik na kurz. Oczyść i wymień filtr HEPA, oczyść także szczotkę środkową.
Odkurzacz automatyczny nie uruchomi zaplanowanego czyszczenia.	<ol style="list-style-type: none"> <li>1. Jeśli poziom baterii jest niski, robot nie rozpocznie czyszczenia. W pełni naładuj baterię.</li> <li>2. Zaplanowane czyszczenie nie zostanie poprawnie zsynchronizowane między robotem i smartfonem, jeśli robot jest odłączony od sieci WiFi. Dlatego zawsze powinien mieć łatwy dostęp do wysokiej jakości, silnego sygnału WiFi z routera WiFi.</li> </ol>
Czy po pełnym naładowaniu baterii robota należy odłączyć stację ładowania?	W trybie oczekiwania, pobór mocy robota jest bardzo niski, więc nie zalecamy odłączania zasilania. Jeśli przez dłuższy czas nie zamierzasz korzystać z robota, wyłącz go, a stację ładowania odłącz od prądu. Co trzy miesiące należy jednak w pełni ładować robota, aby zapobiec całkowitemu rozładowaniu baterii.
Czy laser robota czyszczącego TESLA jest bezpieczny?	Robot czyszczący TESLA korzysta z zaawansowanej i bezpiecznej technologii skanowania laserowego. Laser spełnia wymogi urządzeń laserowych klasy I, co czyni go bezpiecznym dla ludzi, jak i zwierząt.



## NAPRAWA GWARANCYJNA

W celu naprawy gwarancyjnej skontaktuj się ze sprzedawcą, u którego zakupiono produkt TESLA.

### Gwarancja NIE POKRYWA:

- wykorzystania urządzenia niezgodnie z jego przeznaczeniem
- niestosowania się to „WAŻNYCH INSTRUKCJI DOTYCZĄCYCH BEZPIECZEŃSTWA” zawartych w instrukcji obsługi
- elektrycznych lub mechanicznych uszkodzeń wynikłych z niewłaściwego wykorzystania
- uszkodzeń spowodowanych elementami naturalnymi, jak woda, ogień, elektryczność statyczna, przepięcia itp.
- uszkodzeń spowodowanych nieautoryzowaną naprawą
- nieczytelnego numeru seryjnego
- spadku wydajności baterii po 6 miesiącach użytkowania (gwarancja na 6 miesięcy żywotności baterii)

### DEKLARACJA ZGODNOŚCI

My, INTER-SAT LTD, org. siożka, oświadczamy, że to urządzenie jest zgodne z dyrektywą 2014/53/UE. Pełny tekst deklaracji zgodności UE jest dostępny na stronie [www.tesla-electronics.eu](http://www.tesla-electronics.eu).



Ten produkt jest zgodny z wymaganiami Unii Europejskiej.



Symbol przekreślonego kosza na śmieci dołączony do produktu oznacza, że produkt objęty jest dyrektywą europejską 2002/96/CE. Zapoznaj się z lokalnym systemem selektywnej zbiórki produktów elektrycznych i elektronicznych. Postępuj zgodnie z lokalnymi przepisami i nie wyrzucaj swoich starych produktów razem ze zwykłymi odpadami domowymi. Prawidłowa utylizacja starego produktu pomaga zapobiegać potencjalnym negatywnym konsekwencjom dla środowiska i zdrowia ludzkiego.

W trakcie opracowywania i ulepszania produktu zastrzegamy sobie prawo do modyfikowania instrukcji obsługi. Aktualna wersja instrukcji obsługi jest zawsze dostępna na stronie [www.tesla-electronics.eu](http://www.tesla-electronics.eu).

Projekt i specyfikacja mogą ulec zmianie bez wcześniejszego powiadomienia, z zastrzeżeniem błędów druku.

**Tisztelt Vásárló!**

**Köszönjük, hogy a TESLA RoboStar iQ600 készülékét vásárolta meg.**

**A készülék használatba vétele előtt olvassa el és mindig tartsa be a biztonsági előírásokat.**

- **Mielőtt bekapcsolná a készüléket, olvassa el figyelmesen a használati útmutatót.**
- **Őrizze meg a használati útmutatót későbbi felhasználásra.**
- **A készülék meghibásodásának és a sérülések elkerülésének érdekében mindig tartsa be a használati útmutatóban leírtakat.**

## **FONTOS BIZTONSÁGI ELŐÍRÁSOK**

A robotporszívó bonyolult elektromechanikus készülék, kérjük mindig tartsa be az alábbi előírásokat:

- A készülék csak beltéri, szobahőmérsékleten történő használatra alkalmas (max. 40°C)
- Ne használja a készüléket emelt, perem nélküli felületeken (például beépített padlón, nyitott teraszon vagy bútorok felületén).
- A készülék kültéri használata kereskedelmi vagy ipari létesítményekben sem ajánlott.
- Maximális tisztítási hatás eléréséhez a készüléket használja a lehető leggyakrabban.
- Használat előtt ellenőrizze, hogy a portartály és a szűrők megfelelően illeszkednek a helyükre.
- A készülékhez csak eredeti, vagy a gyártó által jóváhagyott kiegészítőket szabad használni. Nem megfelelő kiegészítők használata kárt tehet a készülékben és áramütés vagy tűzveszélyes lehet.
- Tilos a töltőt vagy a robotporszívót nedves kézzel megérinteni.
- Ne hagyja a készüléket felnőtt felügyelet nélküli gyerekek közelében és ne használja olyan helyiségben ahol kisgyerek alszik.
- Gyerekek felnőtt felügyelete mellett sem használhatják a készüléket.
- Csak a készülékhez tervezett, eredeti kiegészítőket használjon.
- Ne üljön a robotporszívóra és ne helyezzen rá tárgyakat.
- Ne használja a készüléket, ha a tápkábel sérült.
- A készülék megbontása vagy javítása áramütés veszélyes lehet, és a jótállás elvesztésével jár.
- Ne használja a készüléket, ha nedves a keze vagy lába.
- A készüléket tartsa távol minden gyúlékony vagy tűzveszélyes anyagtól.
- A készüléket ne használja túl meleg, nagyon poros vagy nedves környezetben.

- A készülék tisztításához ne használjon vizet, ne érintse meg a felmelegedett felületeket.
- Ne használja a készüléket folyadékot tartalmazó edények közelében, mivel felboríthatja azokat.
- A készülékházra és belsejébe ne fröcsköljön folyadékokat.
- A porszívó nem vízálló.
- A porszívót ne használja vizes padlón.
- A porszívót nem ajánlott emelt, perem nélküli felületeken - beépített padlón, lépcsőn, erkélyen, bútorokon stb. - használni. A készülék esésgátló érzékelőkkel van felszerelve, de előfordulhat, hogy a vezérlőrendszer helytelenül értékeli a helyzetet (piszkos érzékelő, az érzékelő meghibásodása, fényvisszaverődés, stb.) és nem akadályozza meg az esést (nem állítja le a porszívót). Ilyen esetekben az eladó nem fogadhatja el a gépben keletkezett károk miatt benyújtott kárigényeket.
- A készülék ne szívjon fel folyadékot, égő cigarettát, szálkát vagy éles tárgyakat, gyufát és más gyúlékony anyagot, lisztet, vakolat darabokat, nagyobb papírdarabokat, műanyag zacskót, vagy olyan tárgyakat amelyek rongálhatják a porszívót.
- Takarítás közben elektrosztatikus töltés keletkezhet, ami a felhasználóra is veszélyes lehet.
- A készülék bekapcsolása előtt figyelmeztesse a közelben tartózkodókat, az esetleges balesetek elkerülése miatt.
- A robotporszívót tilos használni, ha a porgyűjtő megtelt.
- A gyártó és az EU vizonteladó nem felel a berendezés használata miatt keletkezett károkért (sérülések, megégés, tűz, más tárgyakban okozott károk, stb.).

## A CSOMAGOLÁS TARTALMA

Kicsomagoláskor ellenőrizze az összes tartozék meglétét. Javasoljuk, hogy a jótállás idejére őrizze meg az eredeti dobozt, a kezelési útmutatót és a csomagolást.

## KEZELÉSI ÚTMUTATÓ - frissített változat

A folyamatos termékfejlesztések miatt a gyártó fenntartja magának a kezelési útmutató módosításának jogát. Naprakész verziót itt talál [www.tesla-electronics.eu](http://www.tesla-electronics.eu), vagy keresse mobiltelefonján a TESLA alkalmazásban.

## AZ ELSŐ LÉPÉSEK

1. Nyissa ki a töltőállomás hátsó fedelét **(A)**.
2. Csatlakoztassa a tápkábelt a fali dugaljba és a felesleges részt tekerje fel a kábelcsatornába **(B)**.
3. A töltőállomást tegye a padlóra szorosan a fal mellé, úgy hogy elegendő szabad hely maradjon körülötte **(C)**.
4. A töltőt ajánlott kétoldalú ragasztószalaggal a falhoz vagy padlóhoz rögzíteni. A tápkábelt vezesse a fal mentén, úgy, hogy a tisztítókefék ne akadhatnak bele.

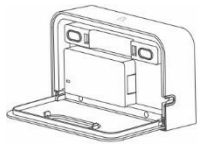

A

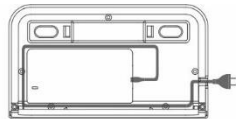

B

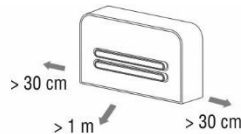

C

5. Helyezze a porszívót a töltőállomásra. Az akkumulátor töltése automatikusan elkezdődik.
6. Az első takarítás előtt töltsen fel teljesen az akkumulátort.

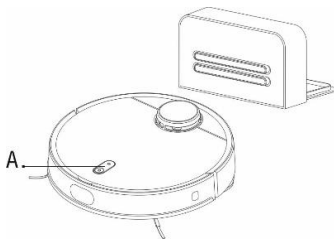

#### Fényjelzések:

**Fehér:** töltöttségi szint 20% fölött

**Piros:** töltöttségi szint 20% alatt

**Lassú villogás:** töltés alatt

**Piros, villogó:** hiba

LED kijelző (A)

#### Figyelmeztetés:



Győződjön meg arról, hogy a töltőállomás jó minőségű és erős WiFi jel-tartományon belül van-e a WiFi útválasztón, hogy töltés közben csatlakozhasson a WiFi hálózathoz. A robot porszívónak szintén szüksége van erre a WiFi kapcsolatra a töltés alatt, hogy megfelelően orientálódjon és elérhető legyen a tisztítás megkezdéséhez.

7. A robotporszívó működtetéséről és egyéb különleges funkcióiról leírást talál az alkalmazásban (Beállítások > Segítség). Az okostelefon és a robotporszívó csatlakoztatásához telepítse az alkalmazást.

**Android:** a Google Play áruházban keresse a „TESLA RoboStar iQ500/iQ600” alkalmazást

**Apple:** az Apple Store-ban keresse a „TESLA RoboStar iQ500/iQ600” alkalmazást.

8. WiFi csatlakozás létrehozásához a telefonján kapcsolja be a WiFi-t, Bluetooth-t és GPS-t.
9. Ellenőrizze, hogy az okostelefon és a robotporszívó megfelelő erősségű WiFi jel hatókörében van. Ajánlott az első párosítást a router közelében elvégezni.

10. Ha nem sikerül csatlakoztatni a két eszközt, a porszívó WiFi-t állítsa alapbeállításokra és próbálja meg újra a párosítást.
11. A robotporszívó visszaállítása alapbeállításokra:  
Nyomja le egyszerre a  és  gombokat és tartsa nyomva kb. 3 másodpercig, amíg a kék LED lassan villogni kezd.
12. A takarítás elindításához nyomja meg a  gombot, vagy sikeres párosítás után indítsa el az alkalmazással.

## AZ ELSŐ TAKARÍTÁS

- Távolítsa el a tárgyakat, amelyek akadályozhatják a hatékony takarítást vagy amelyek megrongálhatják a porszívót.
- Nedves takarítás közben a porszívó nem mehet rá szőnyegre. Ha behelyezett víztartállyal kerül szőnyegre, megszakíthatja a takarítást és eláztathatja a szőnyeget.
- Az erős, közvetlen napfény csökkentheti a porszívó infravörös érzékelőinek érzékenységét, ezáltal zavart okozhat a működésében. Ne tegye ki közvetlen napfénynek.
- Az infravörös érzékelők működési jellegéből adódóan előfordulhat, hogy a porszívó nem érzékeli megfelelően a fekete berendezési tárgyakat. Ezeknek finoman nekiütközhet, de az első ütközést ezt tompítja.

## NEDVES TISZTÍTÁS

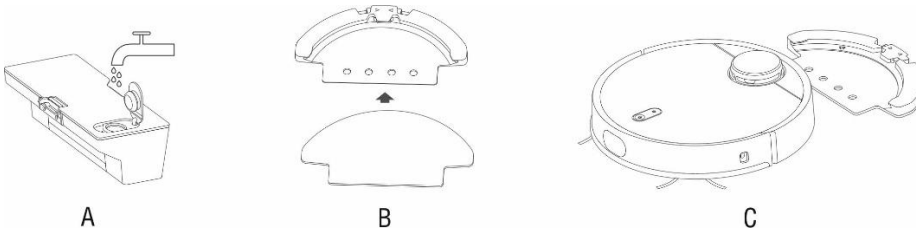

### A vizet mindig kizárólag a robotporszívó testén kívül húzza!

Nedvesítse meg a felmosót és csavarja ki, hogy ne csepegjen. Helyezze fel a felmosómodulra és a tartályt töltsse fel vízzel. Ezután csatlakoztassa a robotporszívóra. A tartályt ne töltsse fel vízzel, ha már behelyezte a porszívóba. Ha a művelet közben a porszívóra víz kerül, azonnal törölje le egy száraz ronggyal. A robotporszívó nem vízálló, soha ne merítse víz alá. A porszívó töltése csak a felmosó modul nélkül lehetséges.

- A tisztítás után vegye ki a felmosó modult.
- A víz automatikusan szívárog a tartályból, ezért ne hagyja a készüléket sokáig egy helyben állni, mert nagyobb mennyiségű vizet hagyhat

maga után.

- Ebben az üzemmódban a porszívót ne használja szőnyegeken.
- Biztonsági okokból a felmosás befejezése után ürítse ki a maradék vizet a tartályból.
- Az elkoszolódott törlőrongyot langyos vízben mossa ki.
- A nedves tisztítás előtt javasoljuk, hogy a padlót alaposan porszívózza fel a felmosó modul nélkül.
- Ne használjon tisztítószeret, mivel az habképződéshez vezethet és száradás után foltot hagyhat a tisztított felületen.

## VIGYÁZAT

A vízmosó modult csak a 2in1 por és víztartály behelyezésével használja. Ha egy portartályt helyeznek be, miközben a felmosó modul be van szerelve, a tisztítás nem indul el.

## ÁLTALÁNOS KARBANTARTÁS

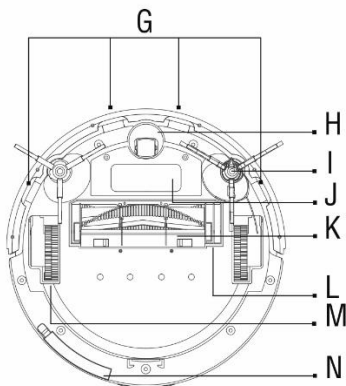
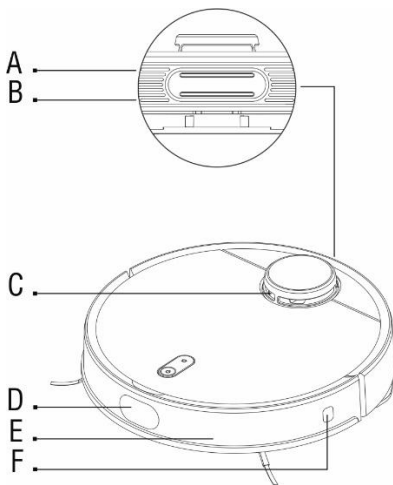

- A** Levegőnyílás
- B** Hangszóró
- C** Lézer jeladó
- D** Ultrahangos szenzor
- E** Ütközés érzékelők
- F** Fal követő szenzor
- G** Mélység érzékelő
- H** Első kerék
- I** Oldalsó kefe
- J** Akkumulátor fedél
- K** Oldalsó kefe
- L** Keret oldalsó kefe
- M** Kerék
- N** Légszűrő

## **FIGYELEM!**

**Javasoljuk, hogy a minél hatékonyabb takarítás érdekében rendszeresen végezze el az általános karbantartást. A KARBANTARTÁS HIÁNYA MIATT KELETKEZŐ KÁROKRA A JÓTÁLLÁS NEM TERJED KI.**

A porszívó tetejét törölje át száraz vagy enyhén nedves, puha törülöronggyal. Ne használjon tisztító vagy oldószereket, mivel ezek nyomot hagyhatnak a felületén.

### **PORGYÚJTÓ TARTÁLY/ PORGYÚJTÓ TARTÁLY 2in1 - tisztítás minden tisztítás után**

- Ürítse ki minden takarítás után.
- Ha a tartály megtelik, csökken a szívóerő és romlik a tisztítás minősége.
- Ha kimossa a portartályt, várja meg míg az teljesen megszárad és csak ezután helyezze vissza a porszívóba.

### **HEPA szűrő - takarítás legalább hetente egyszer**

- Tisztítsa meg a HEPA szűrőt a porszívózás szükségességének és gyakoriságának megfelelően minden héten.
- Szennyezett HEPA szűrővel vagy behelyezett HEPA szűrő nélkül történő porszívózás károsíthatja a robotporszívót.
- Ne tisztítsa a HEPA szűrőt ujjával vagy ecsettel, csak tiszta vízárammal (ne használjon tisztítószert).
- Hagyja a HEPA szűrőt alaposan megszáradni.
- Soha ne helyezzen nedves HEPA szűrőt robotporszívóba!
- Javasoljuk a HEPA szűrő cseréjét legkésőbb 6 havonta. Ha kopást vagy szennyeződést észlel, cserélje ki a HEPA szűrőt korábban.

### **SZENZOROK - takarítás hetente egyszer**

A mélység érzékelő (G) és fal követő (F) szenzorokat hetente tisztítsa meg egy száraz, puha törülőkendővel. Ellenőrizze, hogy az első ütközés érzékelő (E) nincs beszorulva. Tisztítsa meg a lézeres távolságmérőt is (C).

### **FŐ TISZTÍTÓKEFE ÉS OLDALSÓ KEFÉK - heti tisztítás ajánlott**

Nyomja be a kefetartó két rögzítőfülét és emelje ki a kefét. Távolítsa el róla a feltekeredett hajszálakat és egyéb szennyeződéseket. Ellenőrizze a két oldalsó kefét is hetente és távolítsa el róluk a feltekeredett hajszálakat, egyéb szennyeződéseket. Törölje le a port a légbeömlőről.

### **ELSŐ KERÉK - heti tisztítás ajánlott**

Távolítsa el róla a feltekeredett hajszálakat és egyéb szennyeződéseket. Távolítsa el a kereket a porszívóból, tisztítsa meg tengelyt majd szerelje vissza.

## TÖLTŐÉRINTKEZŐK ÉS TÖLTŐÁLLOMÁS - kéthetente ajánlott tisztítani

Puha törülközővel tisztítsa meg a töltőállomást és a porszívó alján található érintkezőket.

### Lézer biztonság

A lézeres távolságmérő Class 1 lézer termék, megfelel az IEC 60825-1:2014 direktívának (harmadik kiadás) és nem hoz létre veszélyes lézersugárzást.

### Akkumulátor

A TESLA RoboStar iQ600 modern, nagy kapacitású Li-Ion akkumulátorral van felszerelve. Ha hosszú ideig nem használja a készüléket, tölts fel az akkumulátort háromhavonta, hogy elkerülje az akkumulátor teljes kiürülését.



### Rendszer visszaállítás

Ha a készülék nem reagál egy gomb megnyomására vagy rendellenes működést tapasztal, ellenőrizze az akkumulátor töltöttségi szintet. Szükség esetén a fedél alatt található RESET gomb megnyomásával állítsa vissza a gyári alapbeállításokat.

### Firmware frissítések

A robotporszívó firmwarejét folyamatosan fejlesztjük. Ha elérhető új firmware verzió, a TESLA alkalmazás lehetőséget kínál Önnek a frissítés letöltésére és a robot porszívóra történő telepítésére.

## HIBAELHÁRÍTÁS

Probléma	Megoldás
A porszívó nem kezdi el a takarítást.	1. Az akkumulátor lemerült. A takarítás elindítása előtt tölts fel teljesen az akkumulátort. 2. Az akkumulátor felforrósodott. A robotporszívót használja 0°C ~ 40°C hőmérsékleten.
Nem tud tölteni.	1. A töltőállomás nincs hálózatra csatlakoztatva. Ellenőrizze a kábel csatlakozásokat. 2. Tisztítsa meg a töltőcsatlakozókat.
A porszívó nem tér vissza a töltőállomáshoz.	Ellenőrizze, hogy a töltőállomás körül elegendő hely van és az érzékelési zónában nincsenek akadályok.
Az okostelefon nem találja a robotporszívót.	Állítsa alapbeállításokra a porszívót (reset gomb a fedél alatt). A telefonon kapcsolja be a Bluetooth-t és a GPS-t és próbálja meg a párosítást a porszívó közelében.
A porszívó nem csatlakozik a TESLA alkalmazáshoz.	A töltőállomás és a porszívó legyen erős WiFi jel közelében. Nyomja le egyszerre a  és  gombokat és tartsa nyomva kb. 3 másodpercig, amíg a kék LED lassan villogni kezd – ekkor a porszívó készen áll a párosításra. A telefonon indítsa el a TESLA alkalmazást és kövesse az utasításokat.
A porszívó nem tud a WiFi-re csatlakozni.	Ellenőrizze a WiFi hálózatot, a porszívó legyen a WiFi router közelében.



A porszívó nagyon hangos.	Tisztítsa meg a tisztítókeféket, a kerekeket, a porszívó alját és az első ütközésérzékelőt.
Nyikorgó hang tisztítás közben.	Vegye ki az első kereket és tisztítsa meg. Szükség esetén kenje be a tengelyt.
A porszívó túl lassan halad.	Tisztítsa meg az ultrahangos szenzort és az előtte levő védőrácsot.
A porszívó nem takarít megfelelően.	Újírtse ki a portartályt. Tisztítsa meg vagy cserélje ki a HEPA szűrőt. Tisztítsa meg a főkefét.
A porszívó offline módban van (nem csatlakozott a WiFi routerre).	1. Az akkumulátor lemerült. A takarítás elindítása előtt töltsen fel teljesen az akkumulátort. 2. Az ütemezett tisztítás nem lesz megfelelően szinkronizálva a robot porszívó és a mobiltelefon között, ha a robot porszívót leválasztják a WiFi hálózatról. A robotporszívó mindig legyen erős WiFi jel hatótávolságán belül.
Teljes feltöltés után ki kell húzni a töltőállomást?	Készenléti állapotban a robotporszívó áramfelvétele nagyon alacsony, a töltőállomás kikapcsolása nem ajánlott. Ha a porszívót huzamosabb ideig nem használja, kapcsolja ki és áramtalanítsa a töltőállomást. Azonban ilyen esetben ajánlott három havonta feltölteni az akkumulátorokat, hogy elkerüljük a teljes lemerülést.
A porszívó lézeres érzékelője mennyire biztonságos?	A TESLA robotporszívó fejlett és biztonságos lézeres távolságmérőt használ. Ez a lézer az I. Lézerbiztonsági osztályba tartozik, ami nem jelent biztonsági kockázatot emberek vagy állatok számára.

## GARANCIÁLIS JAVÍTÁS

A készülék garanciális javításához vegye fel a kapcsolatot a TESLA viszonteladóval, ahol a készüléket vásárolta.

### A jótállás érvényét veszti/nem terjed ki az alábbiak esetén:

- a készüléket nem rendeltetésszerűen használták.
- működésből eredő kopás, elhasználódás.
- nem tartották be a „FONTOS BIZTONSÁGI ELŐÍRÁSOK“ fejezetben leírtakat.
- nem megfelelő használatból eredő elektromos vagy mechanikai károsodás.
- természeti eredetű kár: víz, tűz, statikus elektromosság, túlfeszültség, stb.
- a készülék nem szakszervízben történtő javítása.
- olvashatatlan sorozatszám.
- az akkumulátor kapacitása 6 hónap használat után csökken (6 hónapos akkumulátor élettartam garancia)

## MEGFELELŐSÉGI NYILATKOZAT

Mi, az INTER-SAT LTD, org. složka, nyilatkozzon arról, hogy ez az eszköz megfelel a 2014/53 / EU irányelvnek. Az EU-megfelelőségi nyilatkozat teljes szövege elérhető a [www.tesla-electronics.eu](http://www.tesla-electronics.eu) oldalon.



Ez a termék megfelel az EU előírásoknak.



Egy terméken vagy csomagolásán található áthúzott szemetes kuka szimbólum arra figyelmeztet, hogy a termékre a 2002/96/EC előírás vonatkozik. Kérjük vegye figyelembe az elektronikai termékekre vonatkozó helyi előírásokat és a már használaton kívüli készülékeket ne háztartási hulladékként kezelje.

A régi készülékek megfelelő elhelyezése elősegíti a természetre és egészségre káros anyagok megfelelő feldolgozását.

A folyamatos termékfejlesztések miatt a gyártó fenntartja magának a kezelési útmutató módosításának jogát. Naprakész verziót itt talál [www.tesla-electronics.eu](http://www.tesla-electronics.eu).

A készülék külalakja és jellemzői előzetes bejelentés nélkül változhatnak. A szövegben nyomdahibák előfordulhatnak.

Cenjena stranka,  
zahvaljujemo se Vam, ker ste izbrali izdelek TESLA RoboStar iQ600.

Pred prvo uporabo natančno preberite pravila varne uporabe in upoštevajte vse običajne varnostne napotke.

- To navodilo shranjujte na varnem.
- Upoštevajte pravila navedena v tem priročniku, da zmanjšate tveganje za poškodbe aparata ali morebitne poškodbe

## POMEMBNA VARNOSTNA OPOZORILA

Ta izdelek je zapletena elektromehanska naprava. Posvetite prosim več pozornosti tem napotkom:

- Robotski sesalnik ni namenjen uporabi na dvignjenih mestih brez ovir, kot so dvignjeno nadstropje, stopnice, balkon, pohištvo in drugo. Aparat je opremljen s senzorji za preprečevanje padca. Kljub temu lahko nastanejo okoliščine, ko nadzorni sistem napačno oceni stanje (umazan senzor, aktualna okvara senzora, odboj svetlobe, prestrežena umazanija itd.), tako da ne prepreči padca (ne ustavi aparata). V takšnih primerih prodajalec ne more sprejeti nobenih jamstvenih pravic stranke, da bi za posledično škodo odgovarjal.

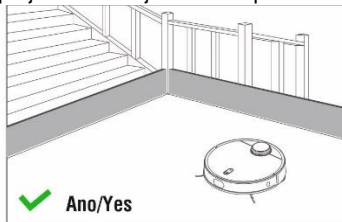
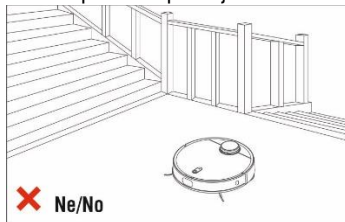

Uporabite tudi možnost, da v aplikaciji TESLA ustvarite „Prepovedano območje“ ali „Virtualni zid“, ki ga robotski sesalnik ne bo čistil/brisal z vodo. Kljub temu pa uporabe robotskega sesalnika na višjih mestih zaradi varnosti ni mogoče priporočiti.

- Aparat je namenjen samo čiščenju tal v interjerjih. Ne uporabljajte ga na prostem, npr. na terasi z odprtim koncem.
- Aparat je namenjen le za notranjo uporabo in samo pri sobni temperaturi (največ 40 °C).
- Aparat ni namenjen za uporabo na prostem ali v komercialnem oz. industrijskem okolju.
- Za čim večji učinek čiščenja uporabljajte robotski sesalnik čim pogosteje.
- Še pred uporabo pa se prepričajte, ali je vsebnik za umazanijo res zanesljivo nameščen.
- Uporabljajte samo originalno opremo, ki je namenjena konkretno za ta model.

- Za polnjenje baterije uporabljajte samo opremo, ki jo dobavlja proizvajalec robotskega sesalnika. Uporaba neoriginalne opreme lahko povzroči poškodbe robotskega sesalnika, električni udar ali sproži požar.
- Ne dotikajte priključenih električnih delov naprave z mokrimi rokami.
- Aparata ne puščajte brez nadzora v prisotnosti otrok. Ne uporabljajte je v prostoru s spečim otrokom.
- Preprečite otrokom, da uporabljajo robotski sesalnik, tudi pod nadzorom odrasle osebe.
- Ne sedajte na robotski sesalnik in nanj ne odlagajte drugih predmetov.
- Aparata ne uporabljajte, če je poškodovan električni kabel.
- Aparata ne odpirajte in ne popravljajte, saj lahko s tem povzročite električni udar ali razveljavitev garancije.
- Aparata ne uporabljajte, če imate vlažne roke ali noge.
- Shranjujte jo ločeno, stran od vnetljivih in hlapljivih snovi.
- Aparata ne uporabljajte v izjemno vročem, prašnem ali vlažnem okolju in se izogibajte sevanju toplote z njene plastične površine.
- Ne uporabljajte ga v bližini predmetov z vodo, ki bi ga lahko poškodovali, npr. pri prevračanju vsebnika z vodo.
- Izogibajte se brizganju tekočine na robotski sesalnik ali njegove notranje dele, ker bi jih s tem lahko poškodovali.
- Robotskega sesalnika ne čistite z vodo.
- Robotski sesalnik ni vodoodporen.
- Ne uporabljajte robotskega sesalnika na mokrih tleh.
- Ne sesajte tekočin, tlečih cigaretnih ogorkov, vžgalic, vnetljivih snovi, črepinj, ostrih predmetov, moke, cementa, ometa, žebeljev, razsutih materialov, večjih kosov papirja, plastičnih vrečk ali drugih predmetov, ki bi lahko sesalnik poškodovali.
- S sesanjem lahko pride do elektrostatičnega naboja, ki je za uporabnika lahko nevaren.
- Obvestite sostanovalce, da uporabljate robotski sesalnik zaradi preventivnega preprečevanja poškodb.
- Ne uporabljajte robotskega sesalnika, če je vsebnik za umazanijo poln.
- Proizvajalec in uvoznik v Evropsko unijo ne odgovarjata za škodo, ki bi jo povzročilo delovanje naprave, kot so poškodbe, opekline, požar, poškodbe, škode na drugih stvareh itd..

## **Vsebina**

Previdno preverite, ali ste prejeli vse priložene dele. Priporočamo tudi, da v garancijskem obdobju shranite originalno papirnato škatlo, uporabniški priročnik in embalažni material.

## **PRIROČNIK ZA UPORABNIKA - posodobljena različica**

Ker robotski sesalnik nenehno razvijamo in izboljšujemo, si pridržujemo pravico do sprememb v uporabniškem priročniku. Trenutno različico uporabniškega priročnika lahko vedno najdete na naslovu [www.tesla-electronics.eu](http://www.tesla-electronics.eu), ali neposredno v aplikaciji TESLA.

# PRVI VKLOP

1. Odprite zadnjo stran polnilne postaje **A**.
2. V kabelski kanal vstavite električni kabel in nato vtič kabla priključite na električno omrežje **B**.
3. Polnilno postajo postavite ob steno in zagotovite da bo dovolj prostora okoli postaje **C**.
4. Pogoji za pravilno delovanje je ravna površina. Priporočamo, da polnilno postajo prilepite na steno ali tla z dvostranskim lepilnim trakom, da zanesljivo določite njen položaj. Električni kabel namestite tako, da se ne zaplete v čistilne ščetke.

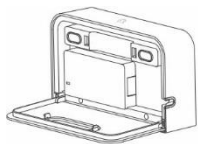

A

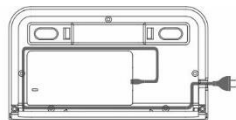

B

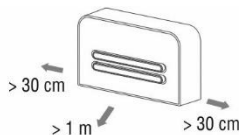

C

5. Sesalnik namestite poleg polnilne postaje tako, da se rahlo dotika polnilnih kontaktov.
6. Baterija se prične samodejno polniti. Priporočamo, da pred prvo čiščenjem baterijo napolnite do konca.

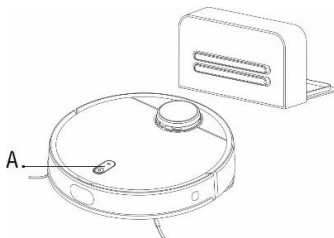

Rdeča barva: Napolnjenost baterije je nižja od 20%<530>

Bela barva: napolnjenost baterije je večja od 20%

Bela barva, počasno utripanje:</539> polnjenje baterije

Rdeča barva, utripanje:</548> napaka

LED indikator (**A**)

## Opozorilo:



Prepričajte se, ali je polnilna postaja v dosegu kakovostnega in močnega signala WiFi iz vašega usmerjevalnika, da se lahko med polnjenjem poveže v omrežje WiFi. Robotski sesalnik med polnjenjem potrebuje tudi omenjeno povezavo WiFi, da je pravilno usmerjen in dostopen ter da bi začel s čiščenjem.

7. V svoj pametni telefon namestite aplikacijo in sledite čarovniku za povezavo pametnega telefona in robotskega sesalnika. Upravljanje in vse

razširjene funkcije robotskega sesalnika so opisane v aplikaciji (Nastavitve> Uporabniški priročnik).

**Android:** poiščite v Google Play „TESLA RoboStar iQ500/iQ600“

**Apple:** poiščite v Apple Store „TESLA RoboStar iQ500/iQ600“

8. Če želite pametni telefon najprej povezati z omrežjem WiFi, v svojem pametnem telefonu aktivirajte WiFi, Bluetooth in GPS.
9. Prepričajte se, ali je pokritost z WiFi signalom za vaš pametni telefon in robotski sesalnik kakovostna in dovolj močna. Če je mogoče, opravite prvo nastavitvev robotskega sesalnika v bližini vašega WiFi usmerjevalnika.
10. V kolikor mobilnega telefona ne morete povezati z robotskim sesalnikom npr. zaradi sprememb gesla ali nastavitvev usmerjevalnika, ponastavite WiFi v robotskem sesalniku in ga ponovno združite z vašim pametnim telefonom.
11. Ponastavitvev WiFi na sesalniku:  
Na zgornjem panelu istočasno pritisnite  a  ga držite 3 sekunde, modra LED bo potem začela utripati počasi.
12. Če želite začeti s sesanjem, stisnite gumb  na sprednji plošči ali začnite s čiščenjem z aplikacijo TESLA na pametnem telefonu. Robotski sesalnik bo začel prvo čiščenje.
13. Če sesalnik med čiščenjem pride do mesta s šibkim signalom WiFi ali brez njega, morda bo sesanje v aplikaciji prikazano nepravilno.

## PRVO ČIŠČENJE

- Odstranite vse ovire v prostorih, ki bi lahko omejevale učinkovito čiščenje.
- Odstranite tudi predmete, ki se lahko z delovanjem sesalnika poškodujejo, ali pa bi se lahko navili na ščetke oz. vsesali.
- Pri brisanju tal mora biti preproga zavarovana tako, da sesalnik ne more priti nanjo. Če je na sesalniku nameščen modul z mopom, lahko pride do prekinitve čiščenja oz. neželenega premočenja preproge.
- Neposredna sončna svetloba lahko omeji zaznavnost infrardečih senzorjev sesalnika. Izogibajte se torej sončni svetlobi.
- Črno in temno pohištvo oz. črna in temna barva talne obloge v kombinaciji z nizko jakostjo svetlobe morda ne bosta pravilno zaznani zaradi fizikalne narave senzorjev. Zato lahko prihaja do manjših udarcev, ki bi jih ublažil sprednji odbijač aparata. Sesalnik ne bo deloval na črni ali temni površini.

## ČIŠČENJE Z VODO

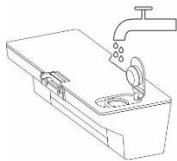

A

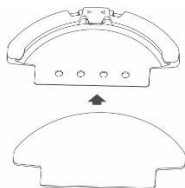

B

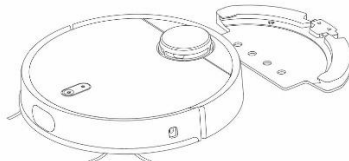

C

### Vodo črpajte izključno zunaj ohišja sesalnika!

Odprite plastični pokrov, nalijte vodo v vsebnik in ga vrnite v aparat. Pri rokovanju z vsebnikom za vodo lahko pride do neznatnega iztekanja ostankov vode. V tem primeru razlito mesto takoj obrišite s suho krpo. Sesalnik ni vodoodporen, zato sesalnika ali njegovih notranjih delov ne polivajte z vodo. Tkanino mopa rahlo navlažite z vodo in jo iz nje iztisnite tako, da ne kaplja. Na modul namestite tkanino mopa in jo pritrdite na robotski sesalnik. Po čiščenju odstranite modul z mopom.

- Voda kaplja samodejno, zato ne puščajte sesalnika mirovati na mestu, ali z ostanki vode v vsebniku za vodo, da preprečite, da bi se voda razlila po tleh.
- Ne uporabljajte za mokro čiščenje preprog. V aplikaciji TESLA lahko ustvarite „Prepovedano območje“, ki ga robotski sesalnik ne bo čistil/brisal z vodo.
- Iz varnostnih razlogov po končanem čiščenju iz rezervoarja izpraznite preostalo vodo.
- Če je mop po čiščenju umazan, ga lahko previdno operete v mlačni vodi.
- Priporočamo, da tla obrišete s čisto vodo. Čistilno sredstvo lahko povzroči penjenje in tako poslabša pretakanje vode po mopu, povzroči madeže po tleh, ko se tekočina posuši.

### POZOR

Modul za brisanje vode uporabljajte samo z vstavljenim rezervoarjem za prah in vodo 2 v 1. Če je vstavljen rezervoar za prah, ko je nameščen modul za brisanje, se čiščenje ne začne.

## REDNO VZDRŽEVANJE SESALNIKA

## OPOZORILO!

**Priporočamo redno vzdrževanje, da bi prostori bili čimbolj učinkovito očiščeni.**

**NEZADOSTNO VZDRŽEVANJE LAHKO PRIPELJE DO POŠKODB ROBOTSKEGA SESALNIKA IN IZGUBE PRAVICE DO GARANCIJE.**

Pred čiščenjem in vzdrževanjem izklopite sesalnik. Zgornji pokrov sesalnika obrišite z mehko, suho ali rahlo navlaženo krpo. Ne uporabljajte čistilnih sredstev za čiščenje zgornjega pokrova. S tem lahko poškodujete njegovo površino.

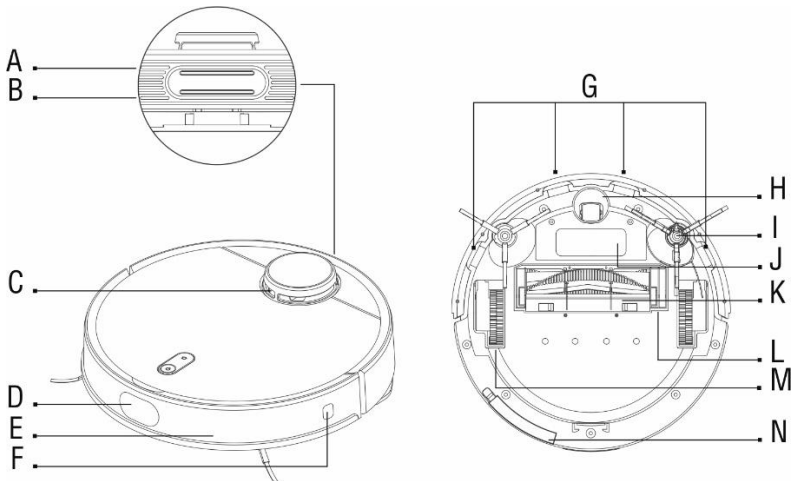

- A** Prezračevalne odprtine
- B** Zvočnik
- C** Laserski oddajnik signala
- D** Ultrazvočni senzor razdalje
- E** Senzor za preprečevanje trkov
- F** Senzor oddaljenosti od stene
- G** Senzorji za preprečevanje padca
- H** Sprednje pomično kolesce
- I** Stranska čistilna ščetka
- J** Pokrov baterije
- K** Glavna sredinska ščetka
- L** Okvir glavne osrednje ščetke
- M** Pomično kolesce
- N** Zračni filter

## VSEBNIK ZA NEČISTOČE/ VSEBNIK ZA NEČISTOČE 2v1 - čiščenje po vsakem pospravljanju

- Po vsakem čiščenju stresite vsebnik in umazanijo izpraznite v koš.
- Polnjenje vsebnika za nečistoče bistveno vpliva na sesalno moč sesalnika in kakovost čiščenja.
- Če za čiščenje vsebnika z umazanijo uporabljate vodo, jo pred vgradnjo v ohišje aparata previdno posušite.

## HEPA filter - čiščenje vsaj enkrat na teden

- HEPA filter vsak teden očistite po potrebi in pogostosti sesanja tako, da krkate s ščetko za prah ali da ga posesate z drugim sesalnikom.



- Sesanje z umazanim HEPA filtrom ali brez vstavljenega HEPA filtra lahko poškoduje robotski sesalnik.
- HEPA filtra ne čistite s prsti ali ščetko. Izperite ga samo pod tekočo vodo (ne uporabljajte čistilnih sredstev).
- Pustite, da se filter HEPA temeljito posuši.
- Nikoli ne nameščajte mokrega filtra HEPA v robotski sesalnik!
- Priporočamo, da HEPA filter zamenjate najkasneje vsakih 6 mesecev z novim. Če odkrijete, da je filter obrabljen ali umazan, ga raje zamenjajte prej.

### **SENZORJI - čiščenje enkrat na teden**

Enkrat na teden očistite štiri senzorje za preprečevanje padca **G** in senzor oddaljenosti od stene **F** z mehko in suho krpo. Preverite, ali sprednji odbijač, pod katerim so senzorji za zaznavanje trkov **E**, ni blokiran. Očistite tudi laserski oddajnik signala **C**

### **GLAVNA OSREDNJA ŠČETKA IN STRANSKE ČISTILNE ŠČETKE - čiščenje enkrat na teden**

Odstranite glavno ščetko za osrednje čiščenje - pritisnite na oba jezička na pokrovu ščetke. Za odstranjevanje las, navitih v glavno krtačo uporabite čistilno orodje. Osrednja krtača za čiščenje naj bo vedno čista: brez večje količine las, prahu, bombaža itd. Vsaj enkrat na teden skupaj z dovodom zraka preglejte obe strani za čiščenje, da odstranite navite lase in druge nečistoče.

### **PREDNJE POMIČNO KOLO - čiščenje enkrat tedensko**

Vzdržujte brez las in prahu. Sredinsko vodilno kolesce snemite s sesalnika, očistite tudi os kolesa in ga nato znova namestite na svoje mesto.

### **KONTAKTI ZA POLNENJE IN POLNILNA POSTAJA - čiščenje enkrat na 14 dni**

Polnilno postajo izključite iz omrežja. Očistite kontakte na sprednji strani sesalnika in na podstavku za polnjenje z mehko in fino krpo.

### **Varnost laserja**

Laserski senzor robotskega sesalnika ustreza standardu IEC 60825-1: 2014 (tretja izdaja) za lasersko opremo razreda I.

### **Baterija**

TESLA RoboStar iQ600 je opremljen s sodobno visoko zmogljivo Li-Ion baterijo. Če aparata ne uporabljate dalj časa, jo napolnite enkrat na tri mesece, da se ne izprazni do konca.

### **RESET robotskega sesalnika**

Če po pritisku gumbov na robotskem sesalniku ni odziva ali se robotski sesalnik obnaša drugače, kot bi moral, najprej preverite, ali je baterija popolnoma napolnjena. Robotski sesalnik lahko ponastavite tudi s pritiskom gumba za ponastavitev, ki se nahaja pod zgornjim pokrovom. Posodobitev programske opreme robotskega sesalnika. Vdelana programska oprema sesalnika se nenehno izboljšuje.

Če je na voljo nova različica vdelane programske opreme, vam bo aplikacija TESLA ponudila možnost, da aparat posodobite in jo vanjo tudi namestite.

## REŠEVANJE TEŽAV

Težava	Rešitev
Kako v aplikacijo TESLA dodati robotski sesalnik?	Robotski sesalnik in pametni telefon dajte blizu usmerjevalnika WiFi. Stisnite oba gumba na zgornji plošči in držite 5 sekund, dokler ne slišite potrditve glasu in modra LED začne utripati. V svojem pametnem telefonu omogočite lokacijo (GPS) in Bluetooth. V aplikaciji TESLA izberite „Dodaj robotski sesalnik“, izberite sesalnik TESLA, pritisnite „Napre“ in vnesite geslo za povezavo z omrežjem WiFi.
Ali sesalnika ni mogoče povezati z aplikacijo TESLA?	Če robotskega sesalnika ni mogoče zaznati: 1. Prepričajte se, ali sta v pametnem telefonu vklopljena Bluetooth in GPS. 2. Prepričajte se, ali aplikacije drugih proizvajalcev (VPN, antivirus, firewall itd.) ne ovirajo dostopa do vašega pametnega telefona in Bluetooth. 3. Pametni telefon priključite v bližini robotskega sesalnika. 4. Ponastavite WiFi.
Ali se ne morete povezati z robotskim sesalnikom?	1. Robotski sesalnik in pametni telefon dajte blizu usmerjevalnika WiFi. 2. Prepričajte se, ali ste pravilno vnesli podatke za prijavo v svoje WiFi omrežje. 3. Če robotski sesalnik ni povsem nov aparat, ponastavite WiFi v robotskem sesalniku.
Robotski sesalnik se obnaša „kaotično“.	Sesalnik vedno postavite v polnilno postajo in šele nato začnite s čiščenjem. Če se to zgori pri prvem čiščenju, mora sesalnik najprej preslikati okolico. Če premaknete pohištvo ali druge ovire, se bo sesalnik obnašal navidezno kaotično, saj mora najprej preslikati okolico. Vendar je ta pojav zaradi nove situacije okoli sesalnika le začasen.
Po namestitvi aplikacije in povezavi pametnega telefona s robotskim sesalnikom je sesalnik „Nepriključen“.	Ponastavite sesalnik in ga poskusite znova seznaniti. Priporočamo, da pri združevanju vedno stojite blizu WiFi usmerjevalnika.
Robotski sesalnik ne bo začel načrtovanega čiščenja.	1. Baterija robotskega sesalnika je slaba. Pred čiščenjem napolnite baterijo do konca. 2. Baterija je prevroča. Robotski sesalnik uporabljajte pri temperaturah od 0°C - 45°C.
Sesalnika ni mogoče napolniti.	1. Polnilna postaja ni priključena na električno omrežje. Prepričajte se, ali je električni kabel pravilno priključen. 2. Polnilne elektrode imajo slab stik z robotskim sesalnikom. Očistite elektrode na robotskem sesalniku in kontakte v polnilni postaji.

Robotski sesalnik se ne vrača v polnilno bazo.	Prepričajte se, ali je okoli polnilne postaje dovolj prostora in ali je območje zaznavanja polnilne postaje čisto.
Pametni telefon ne more zaznati robotskega sesalnika.	Ponastavite robotski sesalnik (gumb pod zgornjim pokrovom). Na pametnem telefonu omogočite Bluetooth in držite sesalnik blizu pametnega telefona da se uspešno seznanita.
Robotski sesalnik se ne združuje z aplikacijo TESLA.	Prepričajte se, ali sta polnilna postaja in robotski sesalnik v dosegu kakovostnega in močnega signala WiFi iz vašega usmerjevalnika WiFi. Stisnite oba gumba na zgornji plošči sesalnika in ju držite 3 sekunde, dokler ne slišite, da je bil WiFi ponastavljen. Modra LED bo začela počasi utripati - sesalnik je pripravljen za povezavo z mobilnim telefonom. Zaženite aplikacijo TESLA na svojem mobilnem telefonu in sledite navodilom.
Robotski sesalnik je brez povezave (ni povezan z usmerjevalnikom WiFi).	Prepričajte se, ali je vaša WIFI mreža pravilno in dobro nameščena. Robotski sesalnik mora biti vedno v dosegu kakovostnega in močnega signala WiFi iz vašega WiFi usmerjevalnika.
Sesanje je preglasno.	Očistite glavno sredinsko ščetko, stranske ščetke, kolesca, spodnjo stran robotskega sesalnika in sprednji odbijač.
Pri sesanju se sliši škripanje.	Odstranite sprednje kolesce in očistite srednjo os od las in prahu. Po potrebi jih zamenjajte z novimi.
Robotski sesalnik se premika počasi.	Očistite ultrazvočni senzor. Prepričajte se, ali je sprednja rešetka senzorja čista in brez ovir.
Čiščenje je nekvalitetno.	Stresite vsebnik za umazanijo. Očistite ali zamenjajte filter HEPA in očistite sredinsko čistilno ščetko.
Robotski sesalnik ne bo začel načrtovanega čiščenja.	1. Če je baterija robotskega sesalnika prazna, se čiščenje ne bo začelo. Pred čiščenjem napolnite baterijo do konca. 2. Planirano čiščenje ne bo pravilno sinhronizirano med robotskim sesalnikom in vašim pametnim telefonom, če robotski sesalnik ni izključen iz omrežja WiFi. Robotski sesalnik mora biti vedno v dosegu kakovostnega in močnega signala WiFi iz vašega WiFi usmerjevalnika.
Kakšna je baterija v robotskem sesalniku?	Robotski sesalnik je opremljen z visoko zmogljivo sodobno baterijo Li-Ion, brez pomnilniškega učinka. Zato vam ni treba skrbeti za večkratno polnjenje in praznjenje baterije.
Ali je treba baterijo sesalnika izklopiti iz napajalne postaje, ko bo baterija sesalnika napolnjena do konca?	V stanju pripravljenosti ima robotski sesalnik zelo nizko porabo. Zato priporočamo, da ga ne izklapljate iz električnega omrežja. Če robotskega sesalnika ne uporabljate dalj časa, ga izklopite in polnilno postajo tudi izključite iz električnega omrežja. Sesalnik pa morate popolnoma napolniti vsake tri mesece. S tem preprečite, da bi se baterija popolnoma izpraznila.
Ali je laser v robotskem sesalniku TESLA varen?	Robotski sesalnik TESLA uporablja napreden in varen laserski skener. Ta laser je uvrščen v laserski varnostni razred I, ki zagotavlja varnost ljudi in živali.

## SERVIS V OKVIRU GARANCIJE

Za garancijsko storitev se obrnite na prodajalca, pri katerem ste kupili izdelek TESLA.

### Garancija **NE VELJA** v primeru:

- uporabe aparata v namen, kateremu ne služi
- običajne obrabe
- neupoštevanja „POMEMBNA VARNOSTNA OPOZORILA“ v uporabniškem priročniku
- elektromehanske ali mehanske poškodbe, nastale zaradi nepravilne uporabe
- škode zaradi naravnih katastrof, kot so voda, požar, statična elektrika, prenapetost itd..
- škode, nastale zaradi nepooblaščenega popravila
- nečitljive serijske številke
- okvare baterije, če po več kot 6 mesecih delovanja nima svoje prvotne zmogljivosti (garancija za zmogljivost baterije je 6 mesecev)

## IZJAVA O SKLADNOSTI

Mi, INTER-SAT LTD, org. složka, da je ta oprema skladna s smernico 2014/53/EU. Celotno besedilo izjave EU o skladnosti je na voljo na naslovu [www.tesla-electronics.eu](http://www.tesla-electronics.eu)



Ta izdelek spolnjuje zahteve Evropske unije.



Če je ta simbol s prečrtanim košem za odpadke na kolesu pritrjen na izdelek pomeni, da je izdelek zajet v Evropsko direktivo 2002/96 / ES. Prosimo, da se pozanimate za lokalni sistem ločenega zbiranja električnih in elektronskih izdelkov. Upoštevajte lokalne predpise in ne odlagajte dotrajanih izdelkov med običajne gospodinjske odpadke. Pravilen način odstranjevanja vašega starega izdelka bo pomagalo preprečiti morebitne negativne posledice za okolje in zdravje ljudi.

Glede na to, da izdelek nenehno razvijamo in izboljšujemo, si pridržujemo tudi pravico do sprememb priročnika. Trenutno različico uporabniškega priročnika lahko vedno najdete na naslovu [www.tesla-electronics.eu](http://www.tesla-electronics.eu).

Oblika in specifikacija se lahko spremenijo brez predhodnega obvestila.

Poštovani kupče,  
hvala vam što ste odabrali usisavač TESLA RoboStar iQ600.

Prije uporabe robotskog usisavača, pažljivo pročitajte pravila sigurne uporabe i pridržavajte se svih uobičajenih sigurnosnih pravila.

- Sačuvajte ovu uputu za korisnike.
- Pridržavajte se pravila navedenih u ovoj uputi radi smanjenja rizika od oštećenja robotskog usisavača ili za slučaj da se vi ozlijedite.

## VAŽNA SIGURNOSNA UPOZORENJA

Ovo je složeni elektromehanički uređaj i stoga obratite pozornost na ove smjernice:

- Robotski usisavač nije namijenjen za uporabu na povišenim mjestima bez ograde - galeriji za spavanje, stubištu, balkonu, namještaju i slično. Aparat je opremljen senzorima protiv pada, no mogu nastati okolnosti u kojima upravljački sustav pogrešno procijeni situaciju (priljavi senzor, trenutni kvar senzora, odbлесак svjetla, nakupljena nečistoća itd.) i ne spriječi pad (ne zaustavi robotski usisavač). U tim slučajevima prodajno mjesto ne može kupcu priznati nikakvo pravo za tako nastalu štetu na aparatu.

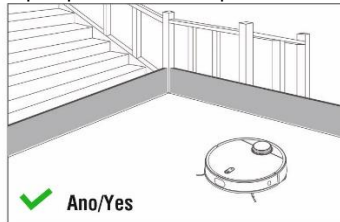
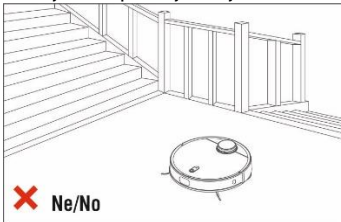

Iskoristite i mogućnost da u aplikaciji TESLA stvorite „Zabranjeno područje“ ili „Virtualni zid“, koje robotski usisavač neće čistiti/brisati vodom. Čak se i tada ne preporučuje uporaba robotskog usisavača na povišenim mjestima iz sigurnosnih razloga.

- Aparat je namijenjen isključivo za čišćenje unutarnjih podova. Ne upotrebljavajte ga vani, primjerice na terasi s otvorenim krajem.
- Aparat je namijenjen isključivo za uporabu u zatvorenim prostorima na sobnoj temperaturi (najviše 40°C).
- Aparat nije namijenjen za uporabu na otvorenom ni u komercijalnim ili industrijskim prostorima.
- Upotrebljavajte robotski usisavač što češće za najbolji učinak čišćenja.
- Prije uporabe provjerite da su spremnik za prljavštinu i zračni filter visoke učinkovitosti ispravno ugrađeni.
- Upotrebljavajte samo originalni pribor, namijenjen za taj model.

- Za punjenje upotrebljavajte samo pribor koji je isporučio proizvođač robotskog usisavača. Upotreba neoriginalnog pribora može dovesti do oštećenja robotskog usisavača, električnog udara ili čak požara.
- Ne dirajte dijelove spojene na električnu mrežu ako su vam ruke mokre.
- Ne ostavljajte aparat bez nadzora u prisutnosti djece i ne upotrebljavajte ga u sobi u kojoj spava malo dijete.
- Ne dopustite djeci da upotrebljavaju robotski usisavač, čak ni pod nadzorom odrasle osobe.
- Ne sjedajte na robotski usisavač i ne stavljajte na njega druge predmete.
- Ne upotrebljavajte aparat ako je oštećen priključni električni kabel.
- Ne otvarajte i ne popravljajte aparat ili njegov pribor jer se tako izlažete opasnosti od električnog udara i gubitka jamstva.
- Ne upotrebljavajte aparat ako su vam ruke ili noge mokre.
- Čuvajte ga izvan dosega zapaljivih i hlapljivih tvari.
- Ne upotrebljavajte aparat u vrlo toplom, prašnjavom ili vlažnom okruženju i izbjegavajte djelovanje toplinskog zračenja na plastičnu površinu aparata.
- Ne upotrebljavajte ga u blizini predmeta s vodom koji bi ga mogli oštetiti, npr. prevrtanjem posude s vodom.
- Izbjegavajte prskanje robotskog usisavača ili njegovih unutarnjih dijelova tekućinom koja bi ga mogla oštetiti.
- Ne čistite robotski usisavač vodom.
- Robotski usisavač nije vodootporan.
- Ne upotrebljavajte robotski usisavač na mokrom podu.
- Ne usisavajte tekućine, goruće cigarete, šibice, zapaljive tvari, krhotine, oštre predmete, brašno, cement, žbuku, čavle, rasute materijale, veće komade papira, plastične vrećice i druge predmete koji mogu oštetiti usisavač.
- Pri usisavanju može doći do punjenja elektrostatičkim nabojem koji za korisnika može biti opasan.
- O upotrebi robotskog usisavača informirajte i ukućane radi izbjegavanja ozljeda.
- Ne upotrebljavajte robotski usisavač ako je spremnik za prljavštinu pun.
- Proizvođač i uvoznik u Europsku uniju ne odgovaraju za štete prouzročene uporabom aparata kao što su ozljede, opekline, požar, rane, oštećenje drugih stvari i slično.

## **SADRŽAJ PAKIRANJA**

Pažljivo provjerite jeste li raspakirali sav isporučeni pribor. Preporučamo vam da tijekom jamstvenog razdoblja zadržite originalnu kartonsku kutiju, korisnički priručnik i materijal za pakiranje.

## **KORISNIČKI PRIRUČNIK - aktualna najnovija inačica**

S obzirom na to da se robotski usisavač stalno razvija i poboljšava, zadržavamo pravo prilagodbe korisničkog priručnika.

Aktualnu inačicu korisničkog priručnika uvijek ćete naći na stranici modela TESLA RoboStar iQ600 na [www.tesla-electronics.eu](http://www.tesla-electronics.eu), a prema potrebi i izravno u aplikaciji TESLA.

# PRVO POKRETANJE

1. Otvorite stražnju stranu baze za punjenje (A).
2. Umetnite kabel za punjenje u kanal za kabel i spojite ga na mrežno napajanje (B).
3. Stavite stanicu za punjenje uz zid i ostavite dovoljno prostora oko nje (C).
4. Mora biti na ravnoj površini pa stoga preporučamo zalijepiti stanicu za zid ili pod obostrano ljepljivom trakom za učvršćivanje njezinog položaja. Stavite kabel za punjenje tako da se neće omatati oko bočnih četki za čišćenje.

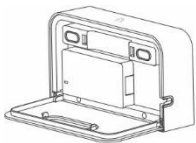

A

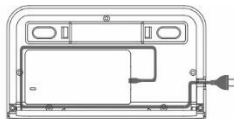

B

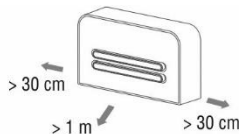

C

5. Stavite usisavač do stanice za punjenje tako da stanicu lagano dotiče priključcima za punjenje.
6. Baterija usisavača počet će se automatski puniti. Preporučamo da prije prvog čišćenja potpuno napunite bateriju.

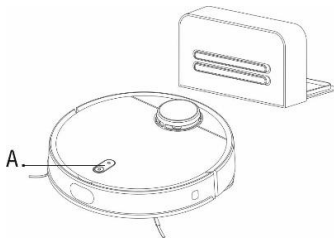

**Crvena boja:** napunjenost baterije ispod 20%

**Bijela boja:** napunjenost baterije iznad 20%

**Bijela boja, polako treperenje:** napunjena baterija

**Crvena boja, treptanje:** pogreška

LED pokazatelj (A)

## Upozorenje:



Provjerite da je jedinica za punjenje u doseg kvalitnog i jakog bežičnog signala s vašeg bežičnog usmjernika tako da se može tijekom punjenja spojiti na bežičnu mrežu. Robotskom usisavaču potrebno je spajanje na bežičnu mrežu i za vrijeme punjenja kako bi bio ispravno okrenut i dostupan za pokretanje čišćenja.

7. Instalirajte aplikaciju na svoj pametni telefon i slijedite upute za spajanje pametnog telefona i robotskog usisavača. Upravljanje i sve

proširene funkcije robotskog usisavača opisane su u aplikaciji (Postavljanje > Korisnički priručnik).

**Android:** potražite u trgovini Google Play „TESLA RoboStar iQ500/iQ600“

**Apple:** potražite u trgovini Apple Store „TESLA RoboStar iQ500/iQ600“

8. Za prvo uparivanje pametnog telefona s bežičnom mrežom omogućite bežičnu mrežu, Bluetooth i GPS u telefonu.
9. Provjerite da je pokrivenost bežičnim signalom za vaš pametni telefon i robotski usisavač kvalitetna i dovoljno jaka. Ako je to moguće, prvo postavljanje robotskog usisavača učinite u blizini bežičnog usmjernika.
10. Ako se pametnim telefonom ne možete spojiti s robotskim usisavačem zbog promjene lozinke ili postavki usmjernika, ponovno postavite bežičnu mrežu u robotskom usisavaču i ponovno ga uparite sa svojim pametnim telefonom.
11. Ponovno postavljanje bežične mreže robotskog usisavača:  
Na gornjoj ploči istodobno pritisnite gumb  i  i držite 3 sekunde; plava LED dioda početak će zatim polako treperiti.
12. Za pokretanje usisavanja pritisnite gumb  na prednjoj ploči ili pokrenite čišćenje pomoću aplikacije TESLA u pametnom telefonu i robotski usisavač početak će svoje prvo čišćenje.
13. Ako se usisavač tijekom čišćenja nađe na mjestu sa slabim signalom bežične mreže ili bez signala, aplikacija ne mora ispravno prikazivati napredak usisavanja.

## PRVO ČIŠĆENJE

- Uklonite iz prostorija sve prepreke koje mogu sprečavati učinkovito čišćenje.
- Uklonite predmete koje rad robotskog usisavača može oštetiti ili koji se mogu namotati na četke ili biti usisani.
- Tepih je kod brisanja potrebno osigurati tako da se robot na njega ne popne tijekom čišćenja. Ako je na usisavaču ugrađen modul za brisanje, moglo bi doći do prekida čišćenja, a moguće i neželjenog namakanja tepiha.
- Izravna sunčeva svjetlost može smanjiti osjetljivost senzora usisavača i stoga spriječi izloženost izravnoj svjetlosti.
- Senzori, s obzirom na svoja fizikalna obilježja, ne moraju ispravno prepoznati crni i tamni namještaj te crnu i tamnu boju podnih obloga u kombinaciji sa slabim osvjetljenjem. Zato može doći do blagog udarca koji će ublažiti prednji branik. Usisavač se neće popeti na crne ili tamne površine.



## BRISANJE VODOM

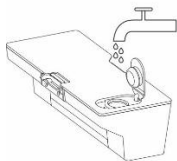

A

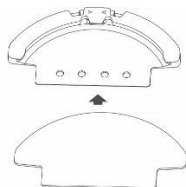

B

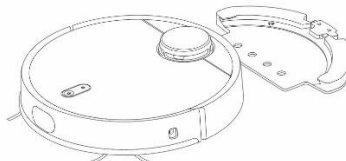

C

### **Vodu uvijek ulijevajte isključivo izvan tijela robotskog usisavača!**

Otklopite plastični poklopac, ulijte vodu u spremnik i umetnite spremnik natrag u aparat. Pri rukovanju spremnikom za vodom može doći do laganog curenja, npr. ostatka vode. U tom slučaju poliveno mjesto odmah obrišite suhom krpom. Ne polijevajte usisavač ni njegove unutarnje dijelove vodom jer usisavač nije vodootporan. Namočite lagano krpu za brisanje vodom pa ju iscijedite tako da iz nje ne kapa voda. Stavite krpu za brisanje na modul za brisanje i pričvrstite ga za robotski usisavač.

- Skinite modul za brisanje po završetku čišćenja.
- Voda kaplje automatski i zato ne ostavljate usisavač da stoji na mjestu, bez kretanja ili s ostatcima vode u spremniku za vodu kako biste izbjegli izlijevanje vode po podu.
- Ne upotrebljavajte mokro brisanje na tepihu. U aplikaciji TESLA možete izraditi „Zabranjeno područje“ koje robotski usisavač neće čistiti / brisati vodom.
- Iz sigurnosnih razloga ispraznite preostalu vodu iz spremnika nakon završetka čišćenja.
- Ako je krpa nakon čišćenja prljava, možete ju pažljivo oprati u vodi.
- Preporučamo brisanje poda čistom vodom jer se sredstvo za čišćenje može pjeniti i tako pogoršati kapanje vode na krpu za brisanje te uzrokovati mrlje na podu nakon sušenja.

### **UPOZORITI**

Koristite modul za brisanje vode samo s umetnutim spremnikom za prašinu i vodu 2u1. Ako se umetne spremnik za prašinu dok je ugrađen modul za čišćenje, čišćenje neće započeti.

# PRAVILNO ODRŽAVANJE ROBOTSKOG USISAVAČA

## UPOZORENJE!

Preporučamo redovito održavanje za što učinkovitije čišćenje.

**NEDOVOLJNO ODRŽAVANJE MOŽE DOVESTI DO OŠTEĆENJA ROBOTSKOG USISAVAČA I GUBITAK JAMSTVA.**

Isključite usisavač prije čišćenja i održavanja. Obrišite gornji poklopac usisavača mekom suhom ili lagano navlaženom krpom. Za čišćenje površine robotskog usisavača ne upotrebljavajte sredstva za čišćenje jer biste mogli oštetiti tu površinu.

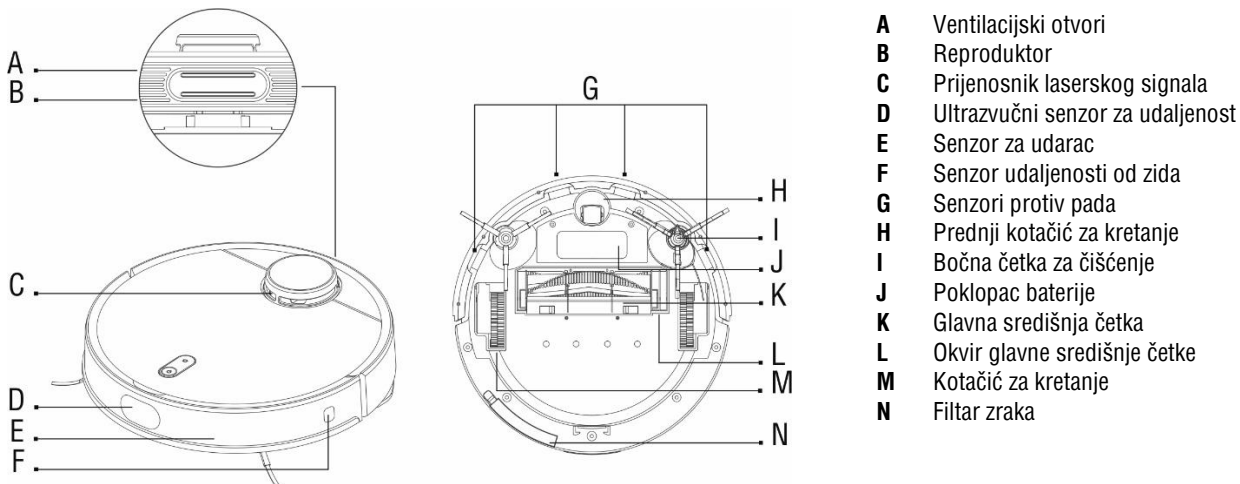

## SPREMNIK ZA PRLJAVŠTINU/SPREMNIK ZA PRLJAVŠTINU 2u1 - čišćenje nakon svakog čišćenja

- Istresite sadržaj spremnika za prljavštinu u kantu za smeće nakon svakog čišćenja.
- Napunjenost spremnika za prljavštinu značajno utječe na usisnu snagu usisavača i kvalitetu čišćenja.
- Ako za čišćenje spremnika za prljavštinu upotrebljavate vodu, dobro osušite spremnik prije ponovnog stavljanja u tijelo robotskog usisavača.

## **Zračni HEPA filter - čišćenje najmanje jedanput tjedno**

- Očistite zračni filter visoke učinkovitosti prema potrebi i učestalosti usisavanja svaki tjedan tako da ga protresete, očistite četkom za prašinu ili usisate klasičnim usisavačem.
- Usisavanje s prljavim zračnim filtrom visoke učinkovitosti ili bez njega može oštetiti robotski usisavač.
- Ne čistite zračni filter visoke učinkovitosti prstima ili četkom, samo mlazom čiste vode (ne upotrebljavajte sredstva za čišćenje).
- Ostavite zračni filter visoke učinkovitosti da se dobro osuši.
- Nikada ne stavljajte mokri zračni filter visoke učinkovitosti u robotski usisavač!
- Preporučamo zamjenu zračnog filtra visoke učinkovitosti najkasnije svakih 6 mjeseci. U slučaju da primijetite da je zračni filter visoke učinkovitosti istrošen ili onečišćen, zamijenite ga ranije.

## **SENZORI - čišćenje jedanput tjedno**

Četiri senzora protiv pada (**G**) i senzor udaljenosti od zida (**F**) očistite jedanput tjedno finom, suhom krpom. Provjerite da prednji branik, pod kojim su smješteni senzori za udarac (**E**), nije blokiran. Od prašine očistite i prijenosnik laserskog signala (**C**).

## **GLAVNA SREDIŠNJA ČETKA ZA ČIŠĆENJE I BOČNE ČETKE ZA ČIŠĆENJE - čišćenje jedanput tjedno**

Glavnu središnju četku za čišćenje skinite tako da pritisnete oba držača na poklopcu četke. Za uklanjanje kose omotane oko glavne četke upotrijebite pribor za čišćenje. Pazite da na središnjoj četki za čišćenje nema veće količine kose, prašine, niti od tkanine i sl. Najmanje jedanput tjedno provjeravajte obje bočne četke za čišćenje zajedno s otvorom za dovod zraka i uklonite s njih namotane vlasi kose i ostale nečistoće.

## **PREDNJI KOTAČIĆ ZA KRETANJE - čišćenje jedanput tjedno**

Pazite da nema kose i prašine. Izvadite središnji kotačić za upravljanje iz usisavača, očistite i osovinu kotačića i zatim ponovno namjestite kotačić u robotski usisavač.

## **PRIKLJUČCI ZA PUNJENJE I BAZA ZA PUNJENJE - čišćenje jedanput u 14 dana**

Odspojite stanicu za punjenje iz mrežnog napajanja. Očistite priključke s prednje strane robotskog usisavača i priključke na bazi za punjenje finom, mekom tkaninom.

## **Sigurnost lasera**

Laserski senzor robotskog usisavača sukladan je normi IEC 60825-1:2014 (treća inačica) za sigurnost laserskih uređaja klase I.

## **Baterija**

TESLA RoboStar iQ600 opremljen je litij-ionskom baterijom visokog kapaciteta. Ako aparat nećete upotrebljavati dulje vrijeme, napunite bateriju jedanput u tri mjeseca kako se baterija ne bi potpuno ispraznila.

## Ponovno postavljanje robotskog usisavača

Ako nakon pritiska gumba na robotskom usisavaču nema nikakvog odziva ili se robotski usisavač ponaša drugačije nego bi trebao, najprije provjerite je li baterija potpuno napunjena. Robotski usisavač možete i ponovno postaviti pritiskom gumba za ponovno postavljanje koji se nalazi ispod gornjeg poklopca.

## Ažuriranje ugrađenog softvera robotskog usisavača

Ugrađeni softver robotskog usisavača kontinuirano se poboljšava. Ako je dostupna nova inačica ugrađenog softvera, u aplikaciji TESLA bit će vam ponuđena mogućnost preuzimanja ažuriranja i instaliranja u robotski usisavač.

## RJEŠENJE PROBLEMA

Problem	Rješenje
Kako dodati robotski usisavač u aplikaciju TESLA?	Premjestite robotski usisavač i pametni telefon blizu bežičnog usmjernika. Na gornjoj ploči pritisnite oba gumba i držite 5 sekunda, dok ne začujete zvučnu potvrdu i dok plava LED dioda ne počne treperiti. Omogućite u pametnom telefonu određivanje položaja (GPS) i Bluetooth. U aplikaciji TESLA omogućite „Dodavanje robotskog usisavača“, odaberite usisavač TESLA, pritisnite „Dalje“ i unesite lozinku za spajanje na bežičnu mrežu.
Ne možete spojiti robotski usisavač s aplikacijom TESLA?	Ako robotski usisavač nije prepoznat: 1. Provjerite da ste na svom pametnom telefonu uključili Bluetooth i GPS. 2. Provjerite da aplikacije trećih strana (virtualna privatna mreža, antivirusni program, vatrozid i sl.) ne blokiraju pristup pametnom telefonu i Bluetoothu. 3. Spajajte pametni telefon u blizini robotskog usisavača. 4. Ponovno postavite bežičnu mrežu.
Ne možete se spojiti s robotskim usisavačem?	1. Stavite robotski usisavač i pametni telefon blizu bežičnog usmjernika. 2. Provjerite da ste ispravno unijeli podatke za prijavu na svoju bežičnu mrežu. 3. Ako robotski usisavač nije potpuno nov, ponovno postavite bežičnu mrežu u njemu.
Robotski usisavač ponaša se „kaotično“.	Uvijek stavite usisavač u stanicu za punjenje, a tek onda započnite čišćenje. Ako se radi o prvom čišćenju, usisavač najprije treba mapirati okolinu. Ako dođe do premještanja namještaja ili drugih prepreka, robotski usisavač radi će novo mapiranje koje se može činiti kao da se ponaša nestandardno. Ta pojava samo je privremena, zato što robotski usisavač iznova mapira okolinu.

Nakon instaliranja aplikacije i uparivanja mobilnog telefona s robotskim usisavačem, usisavač „nije spojen“.	Ponovno postavite usisavač i pokušajte ga ponovno upariti. Preporučamo da uvijek tijekom uparivanja bude blizu bežičnog usmjernika.
Robotski usisavač ne počinje čistiti.	<ol style="list-style-type: none"> <li>1. Baterija robotskog usisavača je slaba. Napunite bateriju do kraja prije početka čišćenja.</li> <li>2. Baterija se prilično zagrijala. Upotrebljavajte robotski usisavač na temperaturama 0°C ~ 40°C.</li> </ol>
Usisavač se ne može puniti.	<ol style="list-style-type: none"> <li>1. Stanica za punjenje nije spojena na električnu mrežu. Provjerite da je kabel za napajanje ispravno priključen.</li> <li>2. Elektrode za punjenje imaju loš kontakt s robotskim usisavačem. Očistite elektrode na robotskom usisavaču i na bazi za punjenje.</li> </ol>
Robotski usisavač ne vraća se do baze za punjenje.	Provjerite da oko stanice za punjenje ima dovoljno mjesta i da je zona prepoznavanja stanice za punjenje čista.
Pametni telefon ne može prepoznati robotski usisavač.	Ponovno postavite robotski usisavač (gumb ispod gornjeg poklopca). Omogućite Bluetooth na pametnom telefonu i držite robotski usisavač blizu pametnog telefona za uspješno uparivanje.
Robotski usisavač ne uparuje se s aplikacijom TESLA.	Provjerite da su stanica za punjenje i robotski usisavač u doseg kvalitnog i jakog bežičnog signala s vašeg bežičnog usmjernika. Pritisnite dva gumba na gornjoj ploči usisavača i držite 3 sekunde dok ne začujete informaciju da je bežična mreža ponovno postavljena. Plava LED dioda počinje polako treperiti - robotski usisavač spreman je za uparivanje s mobilnim telefonom. Pokrenite aplikaciju TESLA u svom mobilnom telefonu i slijedite upute.
Robotski usisavač radi izvanmrežno (nije spojen na bežični usmjernik).	Provjerite je li vaša bežična mreža ispravno namještena i potpuno funkcionalna. Robotski usisavač trebao bi se neprestano nalaziti u doseg kvalitnog i jakog bežičnog signala s vašeg bežičnog usmjernika.
Usisavanje je vrlo glasno.	Očistite glavnu središnju četku, bočne četke, kotačiće za kretanje, donju stranu robotskog usisavača i prednji branik.
Tijekom usisavanja čuje se škripanje.	Izvadite prednji kotačić za kretanje i očistite središnju os od kose i prašine. Bude li potrebno, os kotačića možete podmazati.
Robotski usisavač kreće se sporo.	Očistite ultrazvučni senzor. Provjerite da je prednja rešetka senzora čista i bez prepreka koji ju blokiraju.
Loša kvaliteta čišćenja.	Ispraznite spremnik za prljavštinu. Očistite ili zamijenite zračni filter visoke učinkovitosti i očistite središnju četku za čišćenje.

Robotski usisavač ne počinje planirano čišćenje.	1. Ako je baterija robotskog usisavača slabo napunjena, čišćenje neće započeti. Napunite bateriju do kraja. 2. Planirano čišćenje neće biti ispravno sinkronizirano između robotskog usisavača i vašeg mobilnog telefona ako robotski usisavač nije spojen na bežičnu mrežu. Zato robotski usisavač stalno držite u doseg kvalitnog i jakog bežičnog signala s vašeg bežičnog usmjernika.
Kakva je baterija u robotskom usisavaču?	Robotski usisavač opremljen je modernom litij-ionskom baterijom visokog kapaciteta, bez učinka pamćenja, i stoga ne morate brinuti za višestruka punjenja i pražnjenja baterije.
Je li potrebno iskopčati napajanje stanice za punjenje kada je baterija robotskog usisavača potpuno napunjena?	Kada je u načinu pripravnosti, robotski usisavač ima vrlo nisku potrošnju i zato preporučamo da ne isključujete napajanje električne energije. Ako robotski usisavač nećete dulje vrijeme upotrebljavati, isključite ga i iskopčajte stanicu za punjenje iz električne mreže. Unatoč tome, usisavač biste trebali potpuno napuniti jedanput u tri mjeseca da spriječite potpuno pražnjenje baterije.
Je li laser u robotskom usisavaču TESLA siguran?	Robotski usisavač TESLA upotrebljava napredan i siguran laserski senzor. Taj laser pripada u klasu I sigurnosti lasera kojom se osigurava sigurnost za ljude i životinje.

## POPRAVAK U JAMSTVENOM ROKU

Za popravak u jamstvenom roku obratite se prodajnom mjestu na kojem se kupili svoj proizvod marke TESLA.

### Jamstvo se NE ODNOSI na:

- uporabu aparata u druge svrhe
- habanje uslijed redovne uporabe
- nepridržavanje „VAŽNA SIGURNOSNA UPOZORENJA“ navedenih u korisničkom priručniku
- elektromehaničko ili mehaničko oštećenje zbog nepravilne uporabe
- štetu koju nanese prirodne sile kao što su voda, požar, statički elektricitet, prenapon itd.
- štetu nastalu zbog neovlaštenog popravka
- nečitljiv serijski broj aparata
- baterije, ako nakon više od 6 mjeseci uporabe ne zadržava izvorni kapacitet (jamstvo na kapacitet baterije je 6 mjeseci)

## IZJAVA O SUKLADNOSTI

Mi, INTER-SAT LTD, org. složka, izjavljujemo da je ovaj uređaj u skladu s Direktivom 2014/53/EU. Cjelovita verzija izjave EU-a o sukladnosti dostupna je na [www.tesla-electronics.eu](http://www.tesla-electronics.eu).



Ovaj proizvod zadovoljava zahtjeve Europske unije.



Ako je proizvodu pridružen simbol prekrížene kante za smeće, to znači da se na proizvod odnosi europska direktiva 2002/96/EZ. Molimo vas da se informirate o lokalnom sustavu odvojenog prikupljanja električnih i elektroničkih proizvoda. Pridržavajte se lokalnih propisa i ne odlažite stare proizvode u komunalni otpad. Ispravno odlaganje starih proizvoda pomaže spriječiti potencijalne negativne posljedice za životno okruženje i zdravlje ljudi.

S obzirom na to da se proizvod razvija i poboljšava, zadržavamo pravo na prilagodbu korisničkog priručnika. Važeću verziju korisničkog priručnika uvijek ćete naći na [www.tesla-electronics.eu](http://www.tesla-electronics.eu).

Dizajn i specifikacije mogu se izmijeniti bez prethodnog upozorenja. Moguće su tiskarske pogreške.

ROM

Stimate client,  
vă mulțumim că ați ales TESLA RoboStar iQ600.

Înainte de a utiliza aspiratorul robot, vă rugăm să citiți cu atenție regulile de utilizare în siguranță și să respectați toate regulile generale de siguranță.

- Păstrați acest Manual de utilizare.
- Respectați regulile din acest Manual pentru a reduce riscul deteriorării aspiratorului robot sau al rănirii dumneavoastră.

## INSTRUCȚIUNI DE SIGURANȚĂ IMPORTANTE

Acest aparat este un dispozitiv electromecanic complex, vă rugăm să acordați atenție următoarelor instrucțiuni:

- Aspiratorul robot nu este destinat utilizării în locuri înălțate, fără bariere- etaje, scări, balcoane, mobilier și altele. Aparatul este dotat cu senzori anti-cădere, dar pot interveni circumstanțe când sistemul de control evaluează situația incorect (senzor murdar, defectarea senzorului, reflectarea luminii, impurități prinse etc.) și nu împiedică căderea (nu oprește aspiratorul robot). În aceste cazuri, vânzătorul nu poate accepta nicio eventuală pretenție a cumpărătorului pentru o astfel de deteriorare a aparatului.

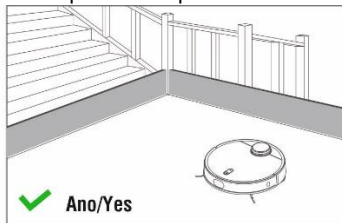
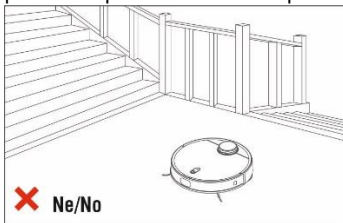

Profitați și de posibilitatea de a crea în aplicația TESLA o „Zonă interzisă” sau un „Perete virtual”, pe care aspiratorul robot nu le va curăța / spăla cu apă. Cu toate acestea, din motive de siguranță, utilizarea aspiratorului robot în locuri înălțate nu poate fi recomandată.

- Dispozitivul este destinat numai curățării pardoselilor interioare. Nu-l utilizați afară, de exemplu pe o terasă cu un capăt deschis.
- Aparatul este destinat exclusiv utilizării în interior, la temperatura camerei (max. 40°C).
- Aparatul nu este destinat utilizării în aer liber sau într-un mediu comercial sau industrial.
- Pentru un efect maxim de curățare, utilizați aspiratorul robot cât mai des.
- Înainte de utilizare, asigurați-vă că rezervorul de impurități și filtrul HEPA sunt montate corect.



- Utilizați numai accesoriile originale concepute pentru acest model.
- Pentru încărcare, utilizați numai accesoriile furnizate de producătorul aspiratorului robot. Utilizarea altor accesorii decât cele originale poate duce la deteriorarea aspiratorului robot, electrocutare sau incendiu.
- Nu atingeți părțile conectate la rețeaua electrică cu mâinile ude.
- Nu lăsați aparatul nesupravegheat în prezența copiilor, nu-l folosiți într-o încăpere unde doarme un copil mic.
- Nu permiteți copiilor să utilizeze aspiratorul robot, nici chiar sub supravegherea unui adult.
- Nu vă așezați pe aspiratorul robot și nu plasați pe el niciun fel de obiecte.
- Nu utilizați aparatul dacă cablul de alimentare este deteriorat.
- Nu deschideți și nu reparați aparatul sau accesoriile sale, astfel v-ați expune riscului rănirii prin electrocutare și al pierderii garanției.
- Nu utilizați aparatul dacă aveți mâinile sau picioarele ude.
- Păstrați-l departe de substanțe inflamabile și volatile.
- Nu utilizați aparatul în medii extrem de calde, prăfuite sau umede și evitați expunerea suprafeței din plastic a aparatului la căldură radiantă.
- Nu utilizați aparatul în apropierea obiectelor cu apă care l-ar putea deteriora, de ex., prin răsturnarea recipientului cu apă.
- Evitați stropirea aspiratorului robot sau a interiorului acestuia cu un lichid care l-ar putea deteriora.
- Nu curățați aspiratorul robot cu apă.
- Aspiratorul nu este rezistent la apă.
- Nu utilizați aspiratorul pe podele umede.
- Nu aspirați lichide, țigări aprinse, chibrituri, substanțe inflamabile, cioburi, obiecte ascuțite, făină, ciment, tencuială, cuie, materiale pulverulente, bucăți mai mari de hârtie, pungi din plastic sau alte obiecte care pot deteriora aspiratorul.
- În timpul aspirării poate avea loc o încărcare electrostatică, care poate fi periculoasă pentru utilizator.
- Informați-vă și conlocuitorii în privința utilizării aspiratorului robot pentru a preveni rănirea.
- Nu utilizați aspiratorul robot în cazul în care rezervorul de impurități este plin.
- Producătorul și importatorul în Uniunea Europeană nu sunt răspunzători pentru daunele cauzate prin funcționarea aparatului, cum ar fi rănirea, opărirea, incendiul, vătămarea corporală, deteriorarea altor bunuri etc.

## **CONȚINUTUL AMBALAJULUI**

Verificați cu atenție dacă ați despachetat toate accesoriile furnizate, pe perioada de garanție vă recomandăm să păstrați cutia originală din carton, Manualul de utilizare și materialul de ambalare.

## **MANUAL DE UTILIZARE - cea mai recentă versiune**

Având în vedere dezvoltarea și îmbunătățirea continuă a aspiratorului robot, ne rezervăm dreptul de a modifica Manualul de utilizare.

Versiunea actuală a Manualului de utilizare poate fi găsită pe pagina modelului TESLA RoboStar iQ600, pe [www.tesla-electronics.eu](http://www.tesla-electronics.eu), eventual direct în aplicația TESLA.

# PRIMA PORNIRE

1. Deschideți partea din spate a bazei de încărcare (A).
2. Introduceți cablul de alimentare în canalul pentru cablu și conectați cablul de alimentare la rețea (B).
3. Plasați stația de încărcare lângă perete și asigurați suficient spațiu în jurul stației de încărcare (C).
4. Suprafața trebuie să fie plană, vă recomandăm să lipiți stația de perete sau de podea cu o bandă adezivă cu două fețe pentru a-i fixa ferm poziția. Poziționați cablul de alimentare, astfel încât să nu se încurce în periele de curățare laterale.

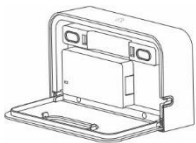

A

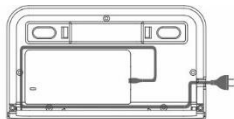

B

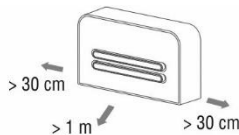

C

5. Plasați aspiratorul lângă stația de încărcare, astfel încât să o atingă ușor cu contactele de încărcare.
6. Bateria aspiratorului începe să se încarce în mod automat. Vă recomandăm ca, înainte de prima curățare, să încărcați bateria complet.

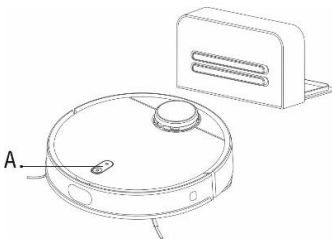

**Culoarea roșie:** starea de încărcare a bateriei este sub 20%

**Culoarea albă:** starea de încărcare a bateriei este de peste 20%

**Culoarea albă, clipire lentă:** încărcarea bateriei

**Culoarea roșie, clipire:** eroare

Indicator LED (A)

## Observație:



Asigurați-vă că stația de încărcare se află în raza de acțiune a unui semnal WiFi de bună calitate și puternic de la routerul WiFi, astfel încât să se poată conecta la rețeaua WiFi în timpul încărcării. Aspiratorul robot are nevoie de această conexiune WiFi și în timpul încărcării pentru a fi orientat corect și disponibil pentru a începe curățarea.

7. Instalați aplicația pe smartphone-ul dumneavoastră și urmați ghidul pentru conectarea smartphone-ului la aspiratorul robot. Operarea și

toate funcțiile extinse ale aspiratorului robot sunt descrise în aplicație (Configurare > Manual de utilizare).

**Android:** căutați pe Google Play „TESLA RoboStar iQ500/iQ600“

**Apple:** căutați în Apple Store „TESLA RoboStar iQ500/iQ600“

8. Pentru prima împerechere a smartphone-ului cu rețeaua WiFi, permiteți în smartphone WiFi, Bluetooth și GPS.
9. Asigurați-vă că acoperirea WiFi pentru smartphone-ul dumneavoastră și aspiratorul robot este de înaltă calitate și suficient de puternică. Dacă este posibil, efectuați prima configurare a aspiratorului robot în apropierea routerului WiFi.
10. Dacă nu vă puteți conecta la aspiratorul robot cu telefonul mobil datorită modificării parolei sau a setărilor routerului, resetați WiFi în aspiratorul robot și împerecheați-l din nou cu smartphone-ul dumneavoastră.
11. Resetare WiFi în aspiratorul robot:  
Apăsăți simultan butonul  și butonul  de pe panoul superior timp de 3 secunde, LED-ul albastru va începe să clipească lent.
12. Pentru pornirea aspiratorului, apăsați butonul  de pe panoul frontal sau porniți curățarea cu aplicația TESLA din smartphone și aspiratorul robot va începe prima curățare.
13. Dacă în timpul curățării, aspiratorul ajunge într-o zonă cu semnal WiFi slab sau fără semnal WiFi, este posibil ca derularea aspirării să nu se afișeze corect în aplicație.

## PRIMA CURĂȚARE

- Îndepărtați toate obstacolele din încăperi, care pot împiedica curățarea eficientă.
- Îndepărtați și obiectele care ar putea deteriora funcționarea aspiratorului robot sau pe care le-ar putea înfășura pe perii sau aspira.
- În timpul spălării, covorul trebuie să fie asigurat, astfel încât robotul să nu treacă peste el. Dacă pe aspirator este instalat un modul de mop, curățarea ar putea fi întreruptă sau ar putea avea loc udarea nedorită a covorului.
- Lumina directă a soarelui poate reduce sensibilitatea senzorilor aspiratorului, vă rugăm să evitați lumina directă a soarelui.
- Mobilierul negru și de culoare închisă și culoarea închisă a pardoselii, în combinație cu intensitatea redusă a luminii, nu ar putea fi detectate corect datorită naturii fizice a senzorilor. Prin urmare, poate avea loc un impact ușor, care va fi amortizat de protecția frontală la impact. Aspiratorul nu va intra pe o suprafață neagră sau de culoare închisă.

## SPĂLAREA CU APĂ

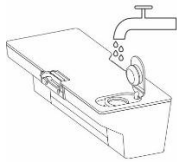

A

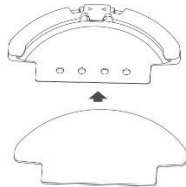

B

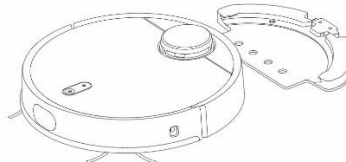

C

### Efectuați umplerea cu apă numai în afara corpului aspiratorului robot!

Deschideți capacul din plastic, umpleți rezervorul cu apă și puneți-l înapoi în dispozitiv. La manipularea cu rezervorul de apă, poate avea loc o ușoară scurgere de ex., de apă reziduală. În acest caz, ștergeți imediat zona udată cu o cârpă uscată. Nu udați aspiratorul sau partea sa interioară cu apă, aspiratorul nu este rezistent la apă. Umeziți ușor țesătura de mop și stoarceți-o, astfel încât să nu picure apă de pe ea. Instalați țesătura de mop pe modulul de mop și fixați-l pe aspiratorul robot.

- După terminarea curățării, scoateți modulul de mop.
- Apa se scurge în mod automat, de aceea nu lăsați aspiratorul imobilizat sau cu rest de apă în rezervorul de apă, pentru a preveni scurgerea apei pe podea.
- Nu folosiți ștergere umedă pe covor. În aplicația TESLA, puteți crea o „Zonă interzisă” sau un „Perete virtual” pe care aspiratorul robot nu îl va curăța/șterge cu apă.
- Din motive de siguranță, scurgeți apa rămasă din rezervor după finalizarea mopei.
- Dacă după curățare mopul este murdar, îl puteți spăla cu atenție în apă caldută.
- Vă recomandăm să spălați podeaua cu apă curată, agentul de curățare poate produce spumă și, astfel, înrăutățirea picurării apei pe mop, eventual poate lăsa pete pe podeaua uscată.

### ATENȚIE

Utilizați modulul de curățare apei numai cu rezervorul de apă 2in1 introdus. Dacă este introdus un rezervor de praf în timp ce este montat modulul mop, curățarea nu va începe.

# ÎNTREȚINEREA REGULATĂ A ASPIRATORULUI ROBOT

## ATENȚIE!

Pentru o curățare cât mai eficientă, vă recomandăm să efectuați întreținerea în mod regulat.

**ÎNTREȚINEREA INSUFICIENTĂ POATE DUCE LA DETERIORAREA ASPIRATORULUI ROBOT ȘI LA PIERDEREA GARANȚIEI.**

Înainte de a efectua curățarea și întreținerea, opriți aspiratorul. Ștergeți capacul superior al aspiratorului cu o cârpă moale uscată sau ușor umedă. Nu utilizați agenți de curățare pentru curățarea suprafeței aspiratorului robot, deoarece ați putea să o deteriorați.

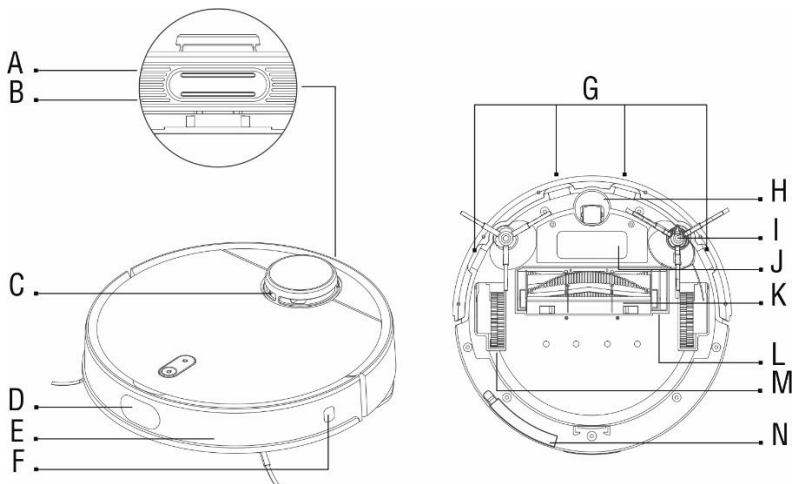

- A** Orificii de ventilație
- B** Difuzor
- C** Emițător de semnal laser
- D** Senzor de distanță cu ultrasunete
- E** Senzor de impact
- F** Senzori de distanță de la perete
- G** Senzori împotriva căderii
- H** Roată de deplasare frontală
- I** Perie laterală de curățare
- J** Capac baterie
- K** Perie centrală principală
- L** Cadru perie centrală principală
- M** Roată de deplasare
- N** Filtru de aer

## REZERVOR DE IMPURITĂȚI/ REZERVOR DE IMPURITĂȚI 2in1 - curățare după fiecare aspirare

- După fiecare aspirare, goliți conținutul rezervorului de impurități în coș.
- Nivelul de umplere a recipientului de praf afectează semnificativ puterea de aspirare a aspiratorului și calitatea aspirării.
- Dacă utilizați apă pentru curățarea rezervorului de praf, după curățare, înainte de reinstalarea lui în aspirator, uscați-l bine.

## **Filtrul HEPA - curățare minim o dată de săptămână**

- Curățați filtrul HEPA, în funcție de necesitate și de frecvența aspirării, săptămânal, prin batere, folosind o perie de praf sau prin aspirarea lui cu un aspirator obișnuit.
- Aspirarea cu un filtru HEPA murdar sau fără un filtru HEPA introdus poate deteriora aspiratorul.
- Nu curățați filtrul HEPA cu degetele sau cu peria, ci numai sub jet de apă curată (nu utilizați agenți de curățare).
- Lăsați filtrul HEPA să se usuce bine.
- Nu instalați niciodată în aspiratorul robot un filtru HEPA umed!
- Vă recomandăm să înlocuiți filtrul HEPA cel mai târziu o dată la 6 luni. În cazul în care constatați uzura sau murdărirea filtrului HEPA, înlocuiți-l mai devreme.

## **SENZORII - curățare o dată de săptămână**

Curățați cei patru senzori împotriva căderii (**G**) și senzorul de distanță de la perete (**F**) o dată pe săptămână, cu o cârpă fină și uscată. Verificați dacă nu este blocată protecția frontală la impact (**E**) sub care se află senzorul de impact. Curățați de praf și emițătorul de semnal laser (**C**).

## **PERIA CENTRALĂ DE CURĂȚARE ȘI PERIILE LATERALE DE CURĂȚARE - curățare o dată de săptămână**

Scoateți peria centrală principală prin apăsarea ambelor prinzătoare de pe carcasa periei. Pentru îndepărtarea părului încurcat în peria principală, utilizați instrumentul de curățare. Mențineți peria centrală de curățare fără cantități mari de păr, praf, bumbac etc. Verificați ambele perii de curățare laterale cel puțin o dată pe săptămână, precum și orificiul pentru aspirarea aerului și îndepărtați părul încurcat și alte impurități.

## **ROATA DE DEPLASARE FRONTALĂ - curățare o dată pe săptămână**

Mențineți-o fără păr și praf. Scoateți roata centrală de ghidare din aspirator, curățați și axa roții și apoi instalați-o înapoi în aspiratorul robot.

## **CONTACTELE DE ÎNCĂRCARE ȘI BAZA DE ÎNCĂRCARE - curățare o dată la 2 săptămâni**

Deconectați stația de încărcare de la rețeaua electrică. Curățați contactele de pe partea frontală a aspiratorului robot și contactele de pe baza de încărcare cu o cârpă moale și fină.

## **Siguranța laserului**

Senzorul laser al aspiratorului robot îndeplinește standardul IEC 60825-1:2014 (third edition), pentru clasa 1 a dispozitivelor laser.

## **Bateria**

TESLA RoboStar iQ600 este dotat cu o baterie Li-Ion modernă de mare capacitate. Dacă nu utilizați dispozitivul pe o perioadă mai lungă de timp, încărcați bateria o dată la trei luni pentru a evita descărcarea completă a bateriei.

## RESETAREA aspiratorului robot

Dacă după apăsarea butoanelor de pe aspiratorul robot nu se întâmplă nimic sau dacă aspiratorul robot se comportă altfel decât ar trebui, verificați mai întâi dacă bateria este complet încărcată. De asemenea, puteți reseta aspiratorul robot apăsând butonul de resetare situat sub capacul superior.

## Actualizarea firmware-ului aspiratorului robot

Firmware-ul aspiratorului robot este îmbunătățit în mod continuu. În cazul în care va fi disponibilă o nouă versiune de firmware, în aplicația TESLA vă va fi oferită opțiunea descărcării actualizării și instalarea ei în aspiratorul robot.

## REMEDIEREA PROBLEMELOR

Problema	Remedierea
Cum să adăugați aspiratorul robot în aplicația TESLA?	Plasați aspiratorul robot și smartphone-ul în apropierea routerului WiFi. Apăsati ambele butoane de pe panoul superior timp de 5 secunde, până când veți auzi o confirmare vocală și LED-ul albastru începe să clipească. Permiteți în smartphone Localizarea poziției (GPS) și Bluetooth. În aplicația TESLA selectați "Adăugare aspirator robot", selectați aspiratorul TESLA, apăsați "Următorul" și introduceți parola pentru conectarea la rețeaua WiFi.
Nu reușiți să conectați aspiratorul robot în aplicația TESLA?	1. Dacă aspiratorul robot nu poate fi detectat: 1. Asigurați-vă că în smartphone-ul dumneavoastră sunt pornite Bluetooth și GPS. 2. Asigurați-vă că aplicațiile părților terțe (VPN, antivirus, firewall etc.) nu blochează accesul la smartphone și Bluetooth. 3. Conectați smartphone-ul în apropierea aspiratorului robot. 4. Resetați WiFi.
Nu vă puteți conecta la aspiratorul robot?	1. Așezați aspiratorul robot și smartphone-ul în apropierea routerului WiFi. 2. Asigurați-vă că ați completat corect datele de autentificare pentru rețeaua WiFi. 3. Dacă aspiratorul robot nu este un dispozitiv complet nou, resetați WiFi în aspiratorul robot.
Aspiratorul robot se comportă „haotic“.	Plasați aspiratorul întotdeauna în stația de încărcare și abia apoi porniți curățarea. Dacă este vorba de prima curățare, aspiratorul mai întâi trebuie să mapeze împrejurimile. Dacă mobilierul sau alte obstacole sunt mutate, va avea loc o nouă mapare care poate lăsa impresia că aspiratorul robot se

	comportă anormal. Acest fenomen este doar temporar, datorită noii mapări a împrejurimilor aspiratorului robot.
După instalarea aplicației și împerecherea telefonului mobil cu aspiratorul robot, aspiratorul este „Neconectat“.	Resetați aspiratorul și încercați să îl împerecheați din nou. Vă recomandăm ca în timpul împerecherii să vă aflați în apropierea routerului WiFi.
Aspiratorul robot nu pornește curățarea.	1. Aspiratorul robot are bateria slabă. Înainte de a porni curățarea, încărcați complet bateria. 2. Bateria este prea caldă. Utilizați aspiratorul robot la temperaturi cuprinse între 0°C ~ 40°C.
Bateria aspiratorului nu poate fi încărcată.	1. Stația de încărcare nu este conectată la rețea. Asigurați-vă că cablul de alimentare este conectat corect. 2. Electrozii de încărcare nu au un contact bun cu aspiratorul robot. Curățați electrozii de pe aspiratorul robot și de pe baza de încărcare.
Aspiratorul robot nu se întoarce la baza de încărcare.	Asigurați-vă că există suficient spațiu în jurul stației de încărcare și că zona de detectare a stației de încărcare este curată.
Smartphone-ul nu poate detecta aspiratorul robot.	Vă rugăm să resetați aspiratorul robot (butonul de sub capacul superior). Permiteți în smartphone Bluetooth și aveți aspiratorul robot în apropierea smartphone-ului pentru împerecherea cu succes.
Aspiratorul robot nu se împerechează cu aplicația TESLA.	Asigurați-vă că stația de încărcare și aspiratorul robot se află în raza unui semnal WiFi puternic și stabil de la routerul WiFi. Apăsați cele două butoane de pe panoul superior al aspiratorului timp de 3 secunde, până când auziți informația că WiFi a fost resetată. LED-ul albastru începe să clipească lent - aspiratorul robot este pregătit pentru împerecherea cu telefonul mobil. Porniți aplicația TESLA în telefonul dumneavoastră mobil și urmați instrucțiunile.
Aspiratorul robot este offline (nu este conectat la routerul WiFi).	Asigurați-vă că rețeaua WiFi este configurată corect și că este complet funcțională. Aspiratorul robot ar trebui să se afle în permanență în raza unui semnal WiFi puternic și stabil de la routerul WiFi.
Aspirarea este foarte zgomotoasă.	Curățați peria centrală principală, perile laterale, roțile de deplasare, partea inferioară a aspiratorului robot și protecția frontală la impact.
În timpul aspirării se aude un scârțâit.	Scoateți roata de deplasare frontală și curățați osia centrală de păr și praf. Dacă este necesar, ungeți osia roții.
Aspiratorul robot se mișcă încet.	Curățați senzorul cu ultrasunete. Asigurați-vă că grila frontală a senzorului este curată și fără blocaje.



Curățare de proastă calitate.	Goliți rezervorul de impurități. Curățați sau înlocuiți filtrul HEPA și curățați peria centrală de curățare.
Aspiratorul robot nu pornește curățarea planificată.	1. Dacă bateria aspiratorului robot nu este suficient încărcată, curățarea nu pornește. Vă rugăm să încărcați complet bateria. 2. Curățarea planificată nu va fi sincronizată corespunzător între aspiratorul robot și telefonul dumneavoastră dacă aspiratorul robot este deconectat de la rețeaua WiFi. De aceea, mențineți aspiratorul robot în permanență în raza unui semnal WiFi puternic și stabil de la routerul WiFi.
Ce baterie are aspiratorul robot?	Aspiratorul robot este echipat cu o baterie Li-Ion modernă de mare capacitate, fără efect de memorie, deci nu trebuie să vă faceți griji în privința încărcării și descărcării multiple a bateriei.
Trebuie deconectată stația de încărcare atunci când bateria aspiratorului robot este complet încărcată?	În modul standby, aspiratorul robot are un consum foarte redus, de aceea vă recomandăm să nu deconectați sursa de alimentare cu energie electrică. În cazul în care nu veți utiliza aspiratorul robot pe o perioadă mai lungă de timp, opriți-l și deconectați și stația de încărcare de la rețeaua electrică. Cu toate acestea, aspiratorul ar trebui să fie încărcat complet la fiecare trei luni pentru a împiedica descărcarea completă a bateriei.
Este sigur laserul din aspiratorul robot TESLA?	Aspiratorul robot TESLA utilizează un senzor laser avansat și sigur. Acest laser este încadrat în Clasa 1 de siguranță a laserelor, care asigură siguranța pentru oameni și animale.

## REPARAȚIA ÎN PERIOADA DE GARANȚIE

Pentru reparația în perioada de garanție, contactați comerciantul de la care ați cumpărat produsul TESLA.

### Garanția NU ACOPERĂ:

- utilizarea aparatului în alte scopuri
- uzura obișnuită
- nerespectarea „INSTRUCȚIUNI DE SIGURANȚĂ IMPORTANTE“ din Manualul de utilizare
- defectele electromecanice sau mecanice cauzate de o utilizare necorespunzătoare
- pagube cauzate de elemente naturale, cum ar fi apa, focul, electricitatea statică, supratensiunile etc.
- pagube cauzate de reparații neautorizate
- număr de serie ilizibil al aparatului
- bateria, dacă nu își menține capacitatea inițială după mai mult de 6 luni de utilizare (garanția pentru capacitatea bateriei este de 6 luni)

## DECLARAȚIE DE CONFORMITATE

Noi, INTER-SAT LTD, org. složka, declarăm că acest dispozitiv este în conformitate cu Directiva 2014/53/UE. Textul complet al declarației de conformitate UE este disponibil pe [www.tesla-electronics.eu](http://www.tesla-electronics.eu).



Acest produs îndeplinește cerințele Uniunii Europene.



Dacă simbolul coșului cu roată tăiat este atașat la produs, acest lucru înseamnă că produsului este aplicabilă Directiva Europeană 2002/96/CE. Vă rugăm să vă informați în privința sistemul local de colectare separată a produselor electrice și electronice. Vă rugăm să urmați reglementările locale și să nu aruncați produsele vechi la deșeurile menajere obișnuite. Eliminarea corectă a produsului vechi va ajuta la prevenirea consecințelor negative potențiale asupra mediului și sănătății umane.

Având în vedere dezvoltarea și îmbunătățirea continuă a produsului, ne rezervăm dreptul de a modifica Manualul de utilizare. Versiunea actuală a prezentului Manual de utilizare poate fi găsită pe [www.tesla-electronics.eu](http://www.tesla-electronics.eu).

Designul și specificațiile pot fi modificate fără o notificare prealabilă, fiind rezervate erori de imprimare.

**Dear customer,  
Thank you for choosing the TESLA RoboStar iQ600.**

**Please, read the safety rules carefully and follow all common safety rules before using a robotic vacuum cleaner.**

- **Keep the user manual for future reference.**
- **Follow the rules stated in this manual to reduce the risk of damage to the robotic vacuum cleaner and possible injury.**

## **IMPORTANT SAFETY WARNINGS**

This device is a complex electromechanical device, please, pay attention to the following guidelines:

- The appliance is intended for indoor use only at room temperature (max. 40°C).
- Do not use this device on elevated, barrier-free areas (such as built-in floors, open terraces, or furniture surfaces).
- The appliance is not intended for outdoor use even in commercial or industrial environments.
- Use the vacuum cleaner as often as possible for the maximum cleaning effect.
- Before using, make sure that the dust bin and filter are installed correctly.
- Use only original accessories that are designed for this model.
- Only use the accessories provided by the robot vacuum cleaner to charge. Use of non-genuine accessories can damage the robotic vacuum cleaner, electric shock or fire.
- Do not touch the parts that are plugged into the mains if you have wet hands.
- Do not leave the appliance unattended in the presence of children, do not use it in the room where the baby is asleep.
- Do not allow children to use a robotic vacuum cleaner even under the supervision of an adult.
- Do not sit on a robotic vacuum cleaner or place other objects on it.
- Do not use the appliance if the power cord is damaged.
- Do not open or repair the unit, risking electric shock and loss of warranty.
- Do not use the device if you have wet hands or feet.
- Keep it out of the reach of flammable and volatile substances.
- Do not use the appliance in a warm, dusty or damp environment.
- Avoid heat radiation on the plastic surface of the device.
- Do not use it near objects with water that could damage it, for example by overflowing the water container.
- Avoid splashing the vacuum cleaner or its interior with liquid that could damage it.

- Do not clean the vacuum cleaner with water.
- The vacuum cleaner is not waterproof.
- Do not use the vacuum cleaner on a wet floor.
- The robotic vacuum cleaner is not designed for use on elevated, barrier-free areas - built-in floor, staircase, balcony, furniture and more. The device is equipped with anti-fall sensors, but there may be circumstances where the control system evaluates the situation incorrectly (dirty sensor, current sensor failure, light reflection, dirt trap etc.) and does not prevent the fall (does not stop the robotic vacuum). In such cases, the Seller may not accept any Buyer's claims for damage caused to the robotic vacuum.
- Do not expose fluids, burning cigarettes, matches, combustible substances, shards, sharp objects, flour, cement, plaster, loose materials, larger pieces of paper, plastic bags or other items that can damage the vacuum cleaner.
- An electrostatic charge may occur when vacuuming can be dangerous to the user.
- Inform the roommate about the use of the vacuum cleaner to avoid injury.
- Do not use a robotic vacuum cleaner if its dustbin is full.
- The manufacturer and importer to the European Union is not responsible for any damage caused by the operation of the device, such as injuries, scalding, fire, injury, damage to other things.

## **PACKAGE CONTENT**

Carefully check you have unpacked all accessories, we recommend keeping the original paper box, user manual and packaging materials for the warranty period.

## **USER MANUAL - latest version**

As the robotic vacuum cleaner is constantly evolving and improving, we reserve the right to modify the user manual.

You can always find the current version of the user manual at [www.tesla-electronics.eu](http://www.tesla-electronics.eu), or directly in the smartphone in TESLA application.

## **FIRST START**

1. Open the back lid of the charging station **(A)**.
2. Put the overlong part of the power cable into the cable channel and connect the power cable to the power **(B)**.
3. Place the charging station against a wall on a level ground and ensure there is enough space around the charging station **(C)**.
4. The condition is a flat surface, we recommend to glue it to the wall or floor with double-sided adhesive tape to fix its position. Position the power cord properly so that it does not get tangled in the side brushes.

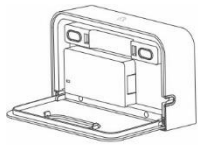

A

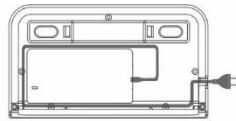

B

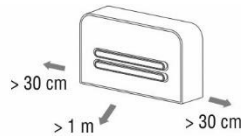

C

5. Place the robotic vacuum cleaner on the charging station to lightly touch the charging contacts.
6. The robotic vacuum cleaner battery will start charging automatically. We recommend charging the battery fully before first cleaning.

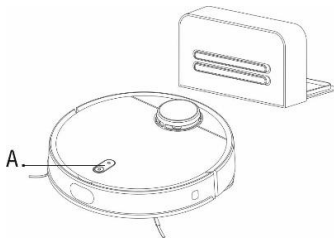

**White color:** battery charge level is higher than 20%

**Red color:** battery charge level is less than 20%

**Slow blinking:** battery is charging

**Red colour, blinking:** error

LED indicator (A)

**Warning:**



Make sure the charging station is within range of a high quality and strong WiFi signal from your WiFi router so that it can connect to a WiFi network while charging. The robotic vacuum cleaner also needs this WiFi connection during its charging to be properly oriented and available to start cleaning.

7. How to operate and all advanced features of the robotic vacuum cleaner are described in the application (Settings > Help). Install an application on your smartphone for connection between your smartphone and robotic vacuum cleaner.

**Android:** search for "TESLA RoboStar iQ500/iQ600" in Google Play

**Apple:** search for "TESLA RoboStar iQ500/iQ600" in Apple Store

8. For WiFi connection, enable WiFi, Bluetooth and GPS in your smartphone for the first pairing.
9. Make sure the WiFi signal coverage for your smartphone and robotic vacuum cleaner is good and strong enough. If possible, perform the first setup of the robotic vacuum cleaner near your WiFi router.

10. If you cannot connect to a robotic vacuum cleaner by smartphone to change the password or router settings, reset the WiFi in the robotic vacuum cleaner and pair it with your smartphone again.
11. Reset of robotic vacuum cleaner:  
Press the button  and  on the top panel at the same time for 3 seconds, then the blue LED will start to flash slowly.
12. To start the cleaning, push the front panel button  or start cleaning in the smartphone application. The vacuum cleaner starts its first cleaning.

## FIRST CLEANING

- Remove all obstacles that can prevent effective cleaning.
- Also remove objects that can damage the robotic vacuum cleaner.
- The carpet must be secured so the robot cannot get on it when mopping. If the mopping pad is installed on the vacuum cleaner, it may interrupt the cleaning process or cause unwanted soaking of the carpet.
- Direct sunlight may cause a reduced sensitivity of the sensors of the vacuum cleaner, please avoid direct sunlight light.
- Black furniture may not be properly detected due to the physical nature of sensors. This may cause a slight impact, which will be reduced by the front bumper.

## WATER WIPING

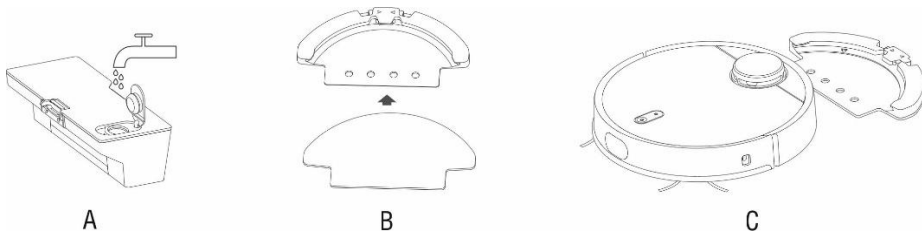

**Always draw water exclusively outside the body of the robotic vacuum cleaner!**

Open the plastic cover, take the water into the tank and put it back in the appliance. When handling the water tank, there may be a slight leakage of eg residual water. In this case, wipe the spill immediately with a dry cloth. Avoid spilling water on the vacuum cleaner or its interior, the vacuum cleaner is not waterproof.

Lightly dampen the mop cloth with water and squeeze the water out of it so that it does not drip. Install the mop cloth on the mop module and attach it to the robotic vacuum cleaner.

- Remove the mop module after cleaning.
- Do not leave the vacuum cleaner standing still or with water residue in the water tank to prevent water from spilling on the floor.
- Do not use wet wipe on the carpet. In the TESLA application, you can create a "Forbidden Area" or a "Virtual Wall" that the robotic vacuum cleaner will not clean / wipe with water.
- For safety reasons, drain the remaining water from the tank after the moping is completed.
- If the mop is dirty after cleaning, you can carefully wash it in lukewarm water.
- We recommend wiping the floor with clean water, as the cleaning agent may cause foaming and thus worsen the dripping of water on the mop or cause smudges on the floor after it has dried.

### CAUTION

Use the water mopping module only with the 2in1 dust and water tank inserted. If a dust tank is inserted while the mop module is fitted, cleaning will not start.

## ROUTINE MAINTENANCE OF ROBOTIC VACUUM CLEANER

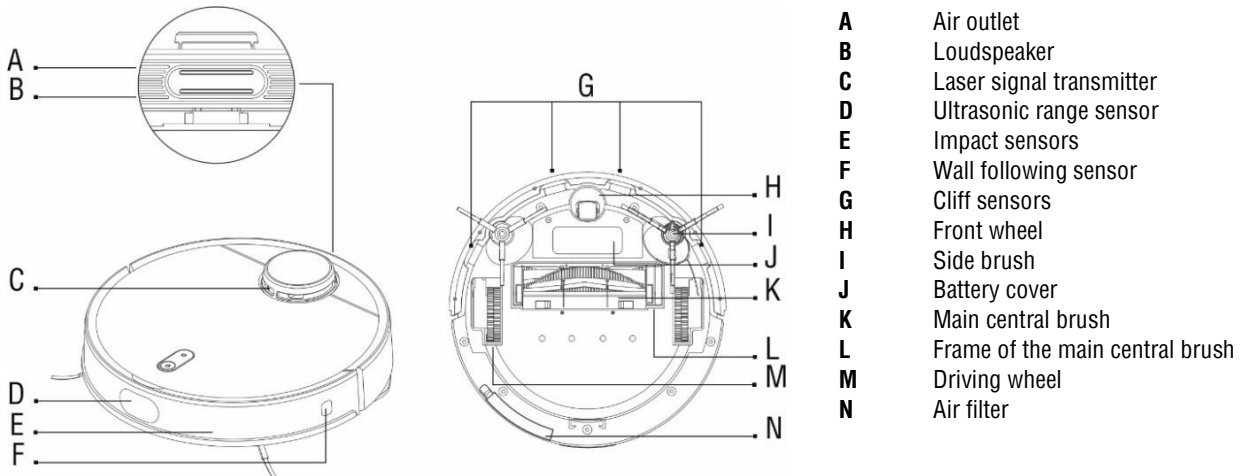

## **ATTENTION!**

**We recommend that you perform regular maintenance for the most efficient cleaning.**

**LACK OF MAINTENANCE MAY CAUSE DAMAGE TO ROBOTIC VACUUM CLEANER AND LOSS OF WARRANTY.**

Turn off the vacuum cleaner before cleaning and maintenance. Wipe the top cover of the vacuum cleaner with a soft, dry or slightly damp cloth. Do not use cleaning agents to clean the surface of the robotic vacuum cleaner, as this may damage the surface.

### **DUST TANK/DUST TANK 2in1 - clean after every cleaning**

- Empty the dust tank after each cleaning into the trash can.
- Filling the dust tank significantly affects the suction power of the robotic vacuum cleaner and the quality of cleaning.
- If you use water to clean the dust tank, dry it carefully before reinstalling it into the robotic vacuum cleaner body.

### **HEPA filter - cleaning at least once a week**

- Clean the HEPA filter according to the need and frequency of vacuuming every week by tapping, using a dust brush or vacuuming with a standard vacuum cleaner.
- Vacuuming with a dirty HEPA filter or without a HEPA filter inserted can damage the robotic vacuum cleaner.
- Do not clean the HEPA filter with your fingers or a brush, only with a stream of clean water (do not use cleaning agents).
- Allow the HEPA filter to dry thoroughly.
- Never install a wet HEPA filter in a robotic vacuum cleaner!
- We recommend replacing the HEPA filter every 6 months at the latest. If wear or dirt is detected, replace the HEPA filter sooner.

### **SENSORS - clean once a week**

Clean once a week four cliff sensors (**G**) and a wall following sensor (**F**) with a soft, dry cloth. Verify that the front bumper below which the impact sensors (**E**) are located is not blocked. Also clean the laser range sensor (**C**).

### **MAIN CENTRAL CLEANING BRUSH AND SIDE CLEANING BRUSHES - clean once a week**

Remove the main center cleaning brush by pressing both tabs on the brush cover. Use a cleaning tool to remove hair tangled in the main brush. Keep the center cleaning brush free of hair, dust, cotton, etc.

Check both side cleaning brushes together with the air intake opening at least once a week to remove hair and other debris from them.



### **FRONT WHEEL - clean once a week**

Keep it free of hair and dust. Remove the center guide from the vacuum cleaner, also clean the wheel axis and then reinstall it into the robotic vacuum cleaner.

### **CHARGING CONTACTS AND CHARGING BASE - clean once every 14 days**

Clean the contacts on the front of the robotic vacuum cleaner and the contacts on the charging base with a soft cloth.

### **Laser safety**

The robotic vacuum laser sensor meets IEC 60825-1: 2014 (third edition) for Class I laser equipment.

### **Battery**

TESLA RoboStar iQ600 is equipped with a modern high-capacity Li-Ion battery. If you do not use the device for a long time, charge the battery once every three months to avoid completely discharging the battery.

### **Robotic vacuum cleaner RESET**



If there is no response after pressing the buttons on the robotic vacuum cleaner or the robotic vacuum cleaner behaves differently than it should, check that the battery is fully charged. You can also reset the robotic vacuum cleaner by pressing the reset button located under the top cover.

### **Robotic vacuum cleaner firmware update**

The robotic vacuum cleaner firmware is continuously improved. If a new firmware version is available, TESLA application will offer you the option to download the update and install it on a robotic vacuum cleaner.

## **TROUBLESHOOTING**

<b>Problem</b>	<b>Solution</b>
How to add a robotic vacuum cleaner to TESLA app?	Move the robotic vacuum cleaner and smartphone near the WiFi router. Press both buttons on the top panel for 5 seconds until you hear a voice confirmation and the blue LED starts flashing. Enable Location (GPS) and Bluetooth on your smartphone. In the TESLA application select "Add robotic vacuum cleaner", select TESLA vacuum cleaner, press "Next" and enter the password to connect to the WiFi network.
Can't connect a robotic vacuum cleaner to TESLA app?	If the robotic vacuum cleaner cannot be detected: 1. Make sure Bluetooth and GPS are turned on in your smartphone.

	<ol style="list-style-type: none"> <li>2. Make sure that a third-party application (VPN, antivirus, firewall, etc.) does not block access to your smartphone and Bluetooth.</li> <li>3. Connect your smartphone near the robotic vacuum cleaner.</li> <li>4. Reset WiFi.</li> </ol>
Can't connect to a robotic vacuum cleaner?	<ol style="list-style-type: none"> <li>1. Place the robotic vacuum cleaner and smartphone near the WiFi router.</li> <li>2. Make sure that you have correctly filled in the login details for your WiFi network.</li> <li>3. If the robotic vacuum cleaner is not a brand new device, reset the WiFi in the robotic vacuum cleaner.</li> </ol>
The robotic vacuum cleaner behaves "chaotically".	Always place the vacuum cleaner in the charging station before you start cleaning. If this is the first cleaning, the vacuum cleaner must first map the surroundings. If furniture or other obstructions are relocated, a new mapping will occur, which may look like a robotic vacuum cleaner behaves abnormally. However, this phenomenon is only temporary, due to a new mapping around the robotic vacuum cleaner.
After installing the application and pairing the mobile phone with a robotic vacuum cleaner, the vacuum cleaner is "not connected".	Reset the vacuum cleaner and try pairing again. We recommend that you always be close to the WiFi router during pairing.
The robotic vacuum cleaner does not start cleaning.	<ol style="list-style-type: none"> <li>1. The robotic vacuum cleaner has a weak battery. Charge the battery to full capacity before cleaning.</li> <li>2. The battery is too hot. Use the robotic vacuum cleaner at 0°C ~ 40°C.</li> </ol>
The robotic vacuum cleaner cannot be charged.	<ol style="list-style-type: none"> <li>1. The charging station is not connected to the mains. Make sure the power cord is properly connected.</li> <li>2. Charging electrodes have poor contact with robotic vacuum cleaner. Clean the electrodes on the robotic vacuum cleaner and on the charging base.</li> </ol>
The robotic vacuum cleaner does not return to the charging base.	Make sure there is enough space around the charging station and the charging station's detection zone is clean.
The smartphone cannot detect a robotic vacuum cleaner.	Please reset the robotic vacuum cleaner (button under the top cover). Enable Bluetooth and GPS in your smartphone and keep your robotic vacuum cleaner near your smartphone for successful pairing.
The robotic vacuum cleaner does not pair with the TESLA application.	Make sure the charging station and robotic vacuum cleaner are within easy reach of a high-quality and strong WiFi signal from your WiFi router. Press the two buttons  and  on the top panel of the robotic vacuum cleaner for 3 seconds,

	the blue LED light starts flashing slowly - the robotic vacuum cleaner is ready for pairing with your mobile phone. Start the TESLA application on your smartphone and follow the instructions.
The robotic vacuum cleaner is offline (not connected to the WiFi router).	Make sure your WiFi network is set up and fully functional. The robotic vacuum cleaner should always be within easy reach of a high-quality and strong WiFi signal from your WiFi router.
Vacuuming is very loud.	Clean the main center brush, side brushes, wheels, front wheel, bottom of the robotic vacuum cleaner and front bumper.
A screech sounds while vacuuming.	Remove the front wheel and clean the centerline from hair and dust. If necessary, you can lubricate the wheel axis.
The robotic vacuum cleaner moves slowly.	Clean the ultrasonic sensor. Make sure the sensor front grill is clean and free of blocking obstacles.
Poor cleaning quality.	Empty the dust tank. Clean or replace the HEPA filter and clean the center cleaning brush.
The robotic vacuum cleaner is offline (not connected to the WiFi router).	<ol style="list-style-type: none"> <li>1. If the robotic vacuum cleaner battery is low, cleaning will not start. Please charge the battery to full capacity please.</li> <li>2. Scheduled cleaning will not be properly synchronized between the robotic vacuum cleaner and your mobile phone if the robotic vacuum cleaner is disconnected from the WiFi network. Therefore, keep the robotic vacuum cleaner always within easy reach of a high-quality and strong WiFi signal from your WiFi router.</li> </ol>
Is it necessary to disconnect the charging station when the robotic vacuum battery is fully charged?	In standby mode, the robotic vacuum cleaner has very low power consumption, so we do not recommend turning off the power supply. If you do not use the robotic vacuum cleaner for an extended period of time, turn it off and disconnect the charging station from the power supply. However, you should fully charge the vacuum cleaner every three months to prevent the battery from being completely discharged.
Is the laser safe in the TESLA robotic vacuum cleaner?	The TESLA robotic vacuum cleaner uses an advanced and safe laser scanner. This laser belongs into Laser Safety Class I, which provides safety for humans and animals.

## WARRANTY REPAIR

For warranty repair, contact the dealer where you purchased the TESLA product.

### The warranty **DOES NOT APPLY** to:

- using the device for other purposes than it was designed to
- normal wear and tear
- failure to observe the „IMPORTANT SAFETY WARNINGS“ stated in the user manual
- electrical or mechanical damage caused by improper use
- damage caused by natural elements such as water, fire, static electricity, power surges etcetera
- damage caused by an unauthorized repair
- unreadable serial number
- the battery capacity drops after 6 months of using (6-months battery life warranty)

## DECLARATION OF CONFORMITY

We, INTER-SAT LTD, org. složka, declare that this device is in compliance with Directive 2014/53/EU. The full text of the EU Declaration of Conformity is available at [www.tesla-electronics.eu](http://www.tesla-electronics.eu).



This product complies with the requirements of the European Community.



When this crossed-out wheeled bin symbol is attached to a product it means that the product is covered by the European Directive 2002/96/EC. Please inform yourself about the local separate collection system for electrical and electronic products. Please act according to your local rules and do not dispose of your old products with your normal household waste. Correct disposal of your old product helps to prevent potential negative consequences for the environment and human health.

As the product develops and improves, we reserve the right to modify the user manual. The latest version of the user manual is always available at [www.tesla-electronics.eu](http://www.tesla-electronics.eu). Design and specification may be changed without prior notice, print errors reserved.

**Adaptor information (EU) 2019/1782**

Manufacturer's name or trade mark, commercial registration number and address.	Yinli Electronics Industrial Company Limited Jiaren Industrial Zone, Shuinan, Shijie Town, Dong Guan City, Guangdong province, China
Model identifier	YLS0365-S200180
Input voltage	100 - 240 V
Input AC frequency	50 - 60 Hz
Output voltage	20 V
Output current	1.8 A
Output power	36 W
Average active efficiency	87.4%
Efficiency at low load	≥87.4%
No-load power consumption	≤0.1W
Percentage of nameplate output current:	72%
Load condition 1	100%±2%
Load condition 2	75%±2%
Load condition 3	50%±2%
Load condition 4	25%±2%
Load condition 5	10%±2%
Load condition 6	0% (no load condition)